

carrello

Vega

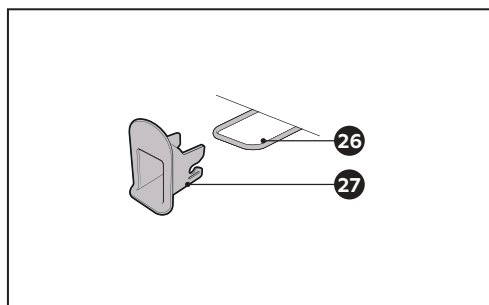

Components

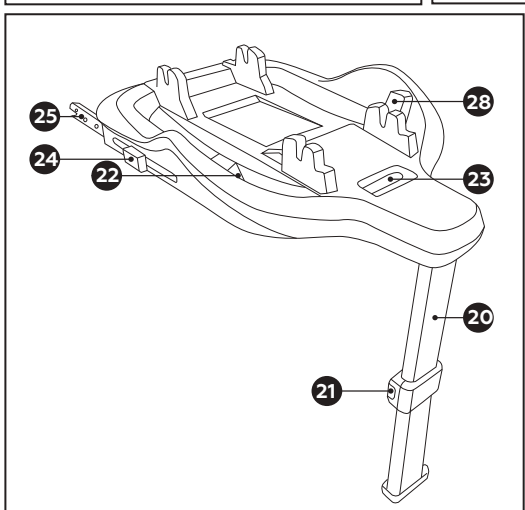
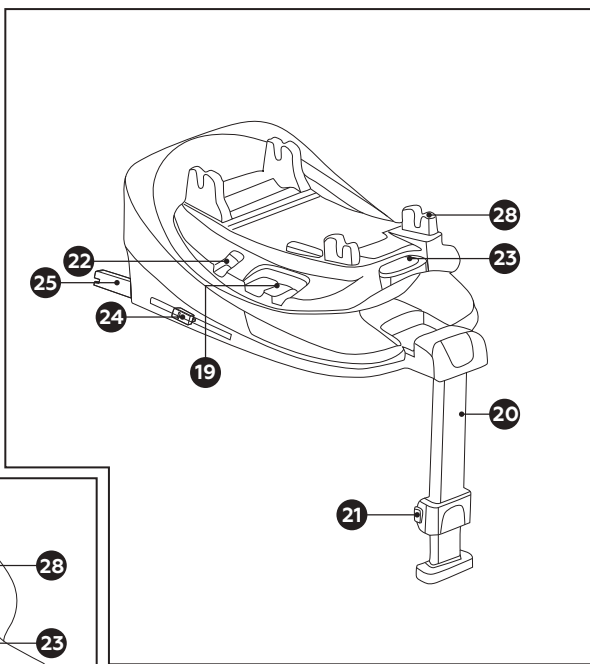
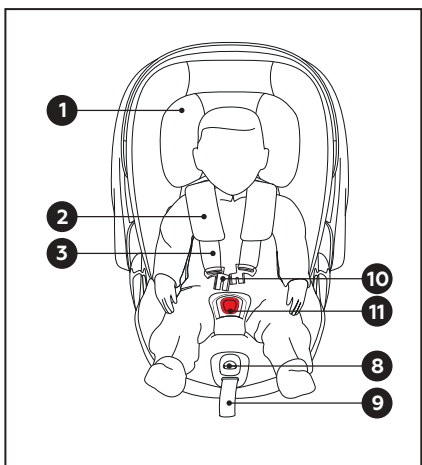
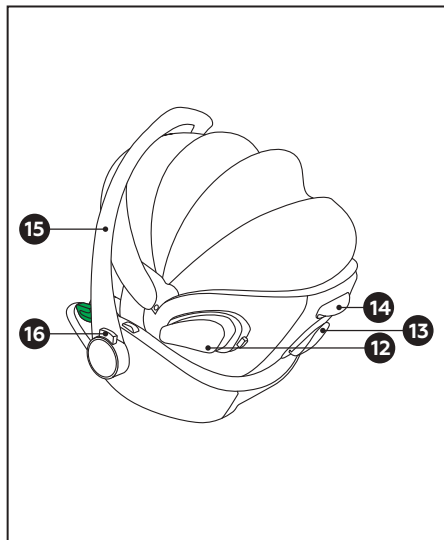
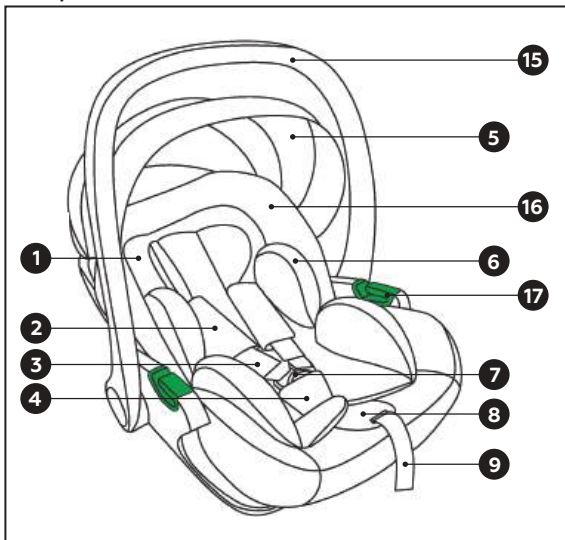

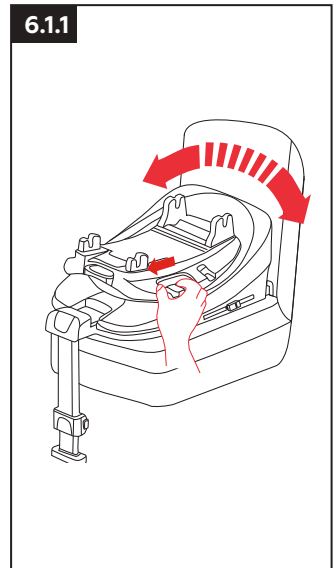
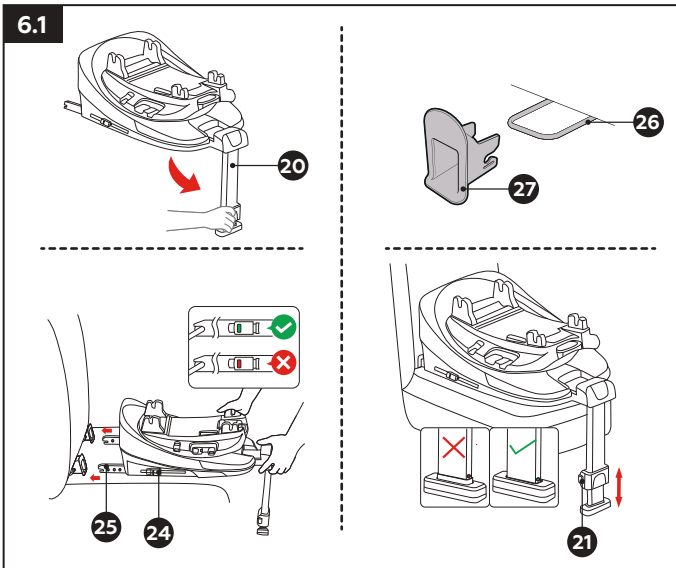
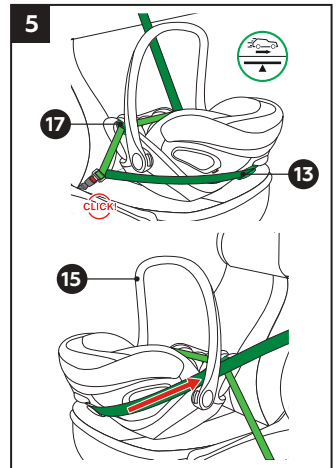
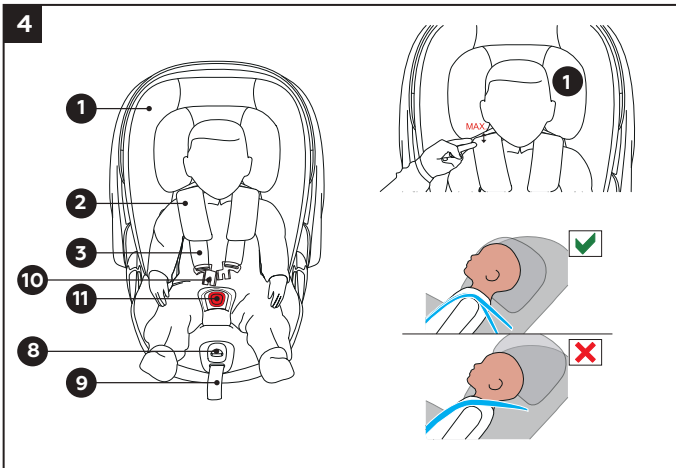
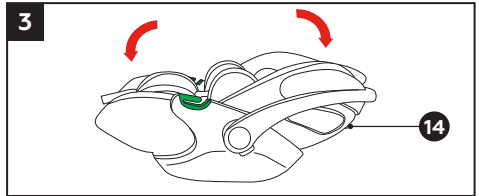
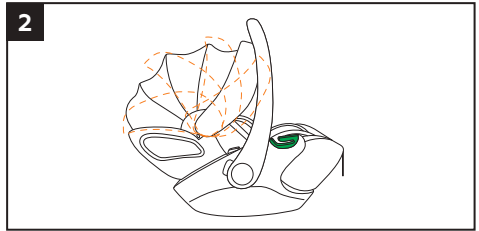
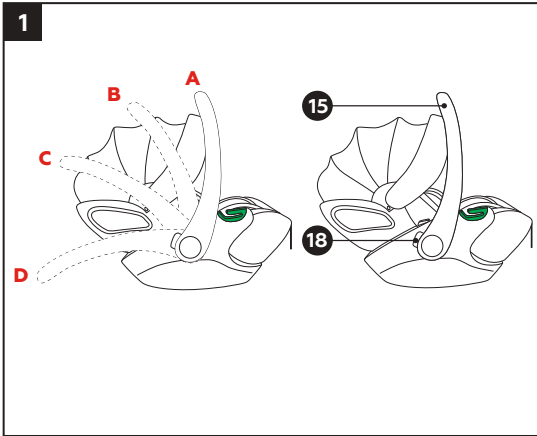

6.2

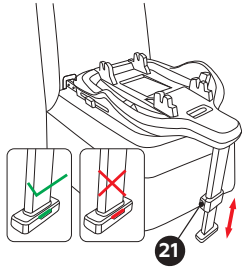
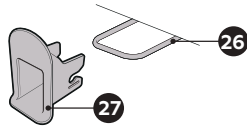
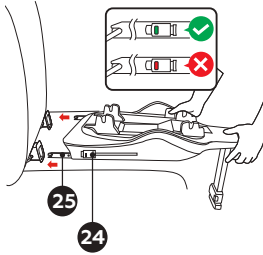
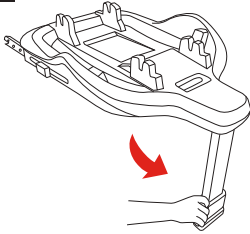

7

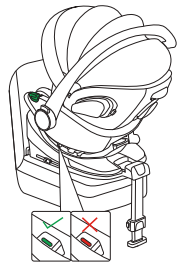

8

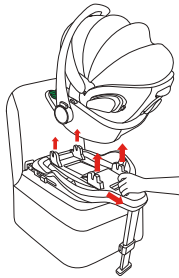
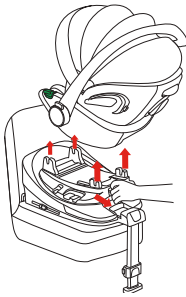

9

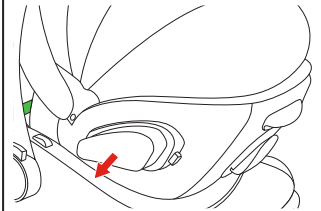
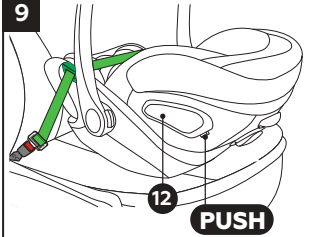

10

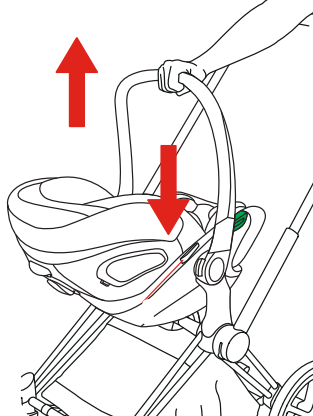
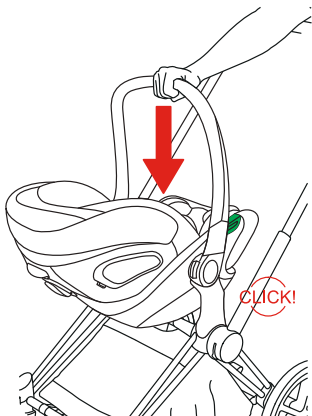

INSTRUCTION MANUAL

Thank you for choosing "CARRELLO" products.

Please take a little time to read the important safety notes below. This will ensure many years of happy, safe use.

Warnings

Notification:

This is a Universal Belted Enhanced Child Restraint System. It is approved according to UN Regulation No 129 for children between 40 and 87 cm in height and a maximum weight of 13 kg for use in "universal seats" as indicated by vehicle manufacturers in the vehicle users' manual. If in doubt, consult either the Enhanced Child Restraint System manufacturer or the retailer.

Notification:

When used in combination with the i-Size ISOFIX base, this is an i-Size ISOFIX Enhanced Child Restraint System. It is approved according to UN Regulation No 129 for children between 40 and 87 cm tall and with a maximum weight of 13 kg for use in i-Size compatible vehicle seating positions as indicated by vehicle manufacturers in the vehicle users' manual. If in doubt, consult either the Enhanced Child Restraint System manufacturer or the retailer.

Warnings:

- This product can be used rearward facing for children 40–87 cm tall (0–13 kg, 0–15 months). Use an adult three-point seat belt to secure the child restraint system.
- This product can also be installed using the ISOFIX base with support leg.
- The i-Size carseat/base must always be properly secured in the vehicle, even when not in use. An unsecured product may injure other vehicle occupants in the event of an emergency stop.
- The child restraint system components must be positioned and installed so that they cannot be caught in a moving vehicle seat or door during normal vehicle use.
- The belts holding the device in the vehicle must be tight, the belts holding the child must be adjusted to the child's body and must not be twisted.
- The device is not suitable for further use after a car accident.
- It is dangerous to make any changes or additions to the device without the approval of the type approval authority, and it is also dangerous not to follow the installation instructions provided by the manufacturer.
- The device becomes hot in the sun. Protect your child and the carseat from intense sunlight (e.g. by covering the carseat with a light cloth).
- Do not leave children unattended.
- Any luggage or other items that could cause injury in the event of a collision must be securely fastened.
- The device cannot be used without a cover.
- The cover should not be replaced with any other than the one recommended by the manufacturer, as the cover is an integral part of the device.
- Check the vehicle for compatibility with ISOFIX restraint systems.
- Before each car journey, to ensure the safety of your child, make sure the infant carrier is securely fastened, the infant carrier Y-belt fits snugly against the child's body without squeezing or twisting.

Components

1. Headrest
2. Shoulder pads
3. Shoulder straps
4. Crotch pad
5. Canopy
6. Cushion
7. Y-shaped buckle
8. Adjustment button
9. Adjuster strap
10. Buckle tongues
11. Red unlock button
12. Side protection element
13. Shoulder belt guide
14. Recline handle
15. Handle
16. Seat cover
17. Lap belt guidance
18. Handle adjustment buttons
19. 90° rotation button
20. Support leg
21. Support leg adjustment buttons
22. Carseat installation indicators
23. Release lever
24. ISOFIX buttons
25. ISOFIX
26. ISOFIX fastening points (vehicle)
27. ISOFIX guides (optional)
28. Carseat attachment points (sockets)

Use in a car

Follow the instructions for using child restraint systems in your vehicle's owner's manual. When using, be sure to follow all restrictions regarding airbags.

This child carseat has been developed, tested and approved according to the requirements of UN Regulation R129/04. The device is suitable for seats equipped with 3-point seat belts that comply with ECE R16 requirements and is not suitable for seats equipped with 2-point seat belts only. The device can be installed on an ISOFIX base and is suitable for vehicles equipped with ECE R14 requirements.

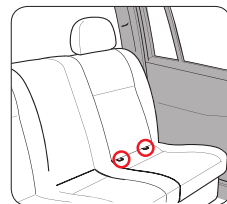
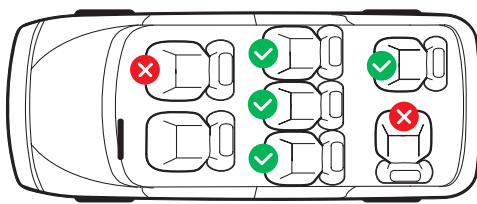
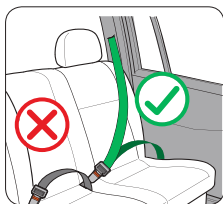

PROHIBITED placing a rear-facing child seat in the front seat with an active airbag may result in **SERIOUS INJURY**.

Using a carseat in a car

Fig.1 Using the handle

Hold down both buttons (18). Move the handle (15) to the desired position, then release the buttons (18). Make sure that the handle (15) is locked with a click. You can adjust the handle (15) in 4 positions as shown:

- A** - Carrying the infant carseat / Position in the car.
- B** - For your needs.
- C** - For placing a child in a carseat.
- D** - For a stable position on a level surface outside the vehicle.

Fig.2 Using the canopy

The canopy (5) protects your child from sunlight and from glass fragments in the event of an accident.

Fig.3 Backrest adjustment for lying position

The infant carrier can be moved to the lying position by pulling the recline handle (14) and simultaneously pressing the backrest down. Make sure that the infant carrier is correctly locked in the lying position.

Note: Do not make any adjustments while the vehicle is moving.

Installing a carseat in a car

Installation method 1: 3-point seat belt for adults

Fig. 4. Placing the child in the carseat:

Loosen the shoulder straps (3) by pressing the adjustment button (8) and pulling both shoulder straps towards you. Press the red button (11) to open the Y-lock (7). Move the Y-straps to the side to place your child in the carseat. Connect both buckle tongues (10). Lock the buckle tongues (10) in the Y-lock (7) with a click. Pull the headrest height adjuster (it is located behind the headrest), select the correct headrest height (1) and lock in the position that suits your child by releasing the adjuster. Make sure that the distance between your child's shoulder and the bottom of the headrest is less than one finger. Pull the adjuster strap (9) until the straps lie flat and tight on your child's body. Make sure that the shoulder straps (3) are slightly higher than or at the level of your child's shoulders.

Fig. 5 Installing a carseat in a car:

Place the child carseat on the vehicle seat facing rearward. Make sure that the installation mark on the warning sticker on the side of the child carseat aligns with the vehicle seat. Pull out the vehicle seat belt and place it over the child carseat. Pass the lap belt through the lap belt guide (17) on both sides of the infant carseat. Pass the shoulder belt behind the child carseat through the shoulder belt guide (13). Lock the vehicle seat belt tongue with a click. Follow the direction of the arrow to tighten the shoulder and lap belts. Set the handle (15) to position A.

Installation method 2: ISOFIX base with support leg

Fig.6.1 Installing the ISOFIX base with a rotating function in the car:

Pull the support leg (20) out of the base. If your car is not equipped with ISOFIX guides, attach the two guides (27) supplied with the cut-out side facing upwards to the two ISOFIX anchorage points (26) of your car.

TIP: ISOFIX anchorage points are located between the surface and the back of the car seat. Look for this symbol in your car.



On both sides of the base, press the ISOFIX buttons (24) and pull the ISOFIX (25) to its longest position. Place the base on the car seat and insert the two ISOFIX into the guides until they click into place. The ISOFIX indicator should light up green on both sides. Press the base against the back of the seat. Shake it to make sure it is securely fastened and check the ISOFIX indicators again to make sure they are both completely green. Press both adjustment buttons (21) and pull out the support leg (20) until it rests on the car floor and the indicators turn green.

Fig.6.1.1 Rotate function:

To rotate the base, press the rotate button (19) and rotate the rotating disc 90°. Make sure that the base is locked in the desired position. **IMPORTANT: Do not use while driving.**

Fig.6.2 Installing the ISOFIX base in the car:

Pull the support leg (20) out of the base. If your car is not equipped with ISOFIX guides, attach the two guides (27) supplied with the cut-out side facing upwards to the two ISOFIX anchorage points (26) of your car.

TIP: ISOFIX anchorage points are located between the surface and the back of the car seat. Look for this symbol in your car.



On both sides of the base, press the ISOFIX buttons (24) and pull the ISOFIX (25) to its longest position. Place the base on the car seat and insert the two ISOFIX into the guides until they click into place. The ISOFIX indicator should light up green on both sides. Press the base against the back of the seat. Shake it to make sure it is securely fastened and check the ISOFIX indicators again to make sure they are both completely green. Press both adjustment buttons (21) and pull out the support leg (20) until it rests on the car floor and the indicators turn green.

Placing a child in a carseat:

See Installation Method 1 Fig.4

Fig. 7 Installing a carseat in a car:

Place the carseat on the base, inserting the metal rods into the socket (28), you will hear a click. And on both sides of the base, the indicators (22) will change color from red to green. Set the handle (15) to position A.

Fig.8 Removing the carseat:

Pull the release lever (23) to release the carseat and lift it by the handle. Fold the support leg (20) inwards. Unlock the ISOFIX and pull it back into the base. Remove the base from the seat and insert the support leg (20) into the base.

Adjusting the side protection

The "Linear Side Impact Protection" is built into the carseat. This system increases the safety of your child in the event of a side impact. For the best protective effect, activate the protection (12) towards the car door closest to the carseat. To activate, press the marked area. If it is not possible to fully release the protection when the car door is closed, you can also use a child carseat with an inactive protection.

The protection can be completely folded back to its original position if you perform the steps in reverse order.

NOTE! When using the carseat on the middle seat in the car, the protection must not be unfolded.

Installing a carseat on a stroller

You can attach the infant carseat to any approved stroller. Place the infant carseat on the approved adapter so that the child is facing the parents. Make sure the infant carseat is securely locked on both sides. Always check that the infant carseat is securely attached to the stroller. To unlock, press and hold both release buttons on the infant carseat and lift it up.

Cleaning

The cover can be removed and washed. Please follow the washing instructions on the cover label. The cushion (6) can be washed in the same way as the cover.

Open the Y-lock (7). Remove the shoulder pads (2) and the crotch pad (4). Lift the corner of the canopy (5), then you can remove the seat cover (16).

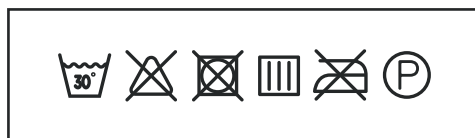

ИНСТРУКЦИИ ЗА ЕКСПЛОАТАЦИЯ

Благодарим ви, че избрахте продуктите на „CARRELLO“.

Моля, отделете малко време, за да прочетете важните бележки за безопасност по-долу. Това ще ви осигури много години щастлива и безопасна работа.

Предупреждения

Известие:

Това е универсална подобрена система за обезопасяване на деца с предпазни колани. Такива устройства са официално одобрени съгласно Правило № 129 на ИКЕ на ООН за деца с височина от 40 до 87 см и максимално тегло от 13 кг за употреба в „универсални седалки“, както е посочено от производителя на превозното средство в ръководството за употреба. В случай на съмнение, консултирайте се с производителя на подобрената система за обезопасяване на деца или с търговеца на дребно.

Известие:

Когато се използва в комбинация с базата i-Size ISOFIX, това е подобрена система за обезопасяване на деца i-Size ISOFIX. Тези устройства са официално одобрени съгласно Правило № 129 на ИКЕ на ООН за деца с височина между 40 и 87 см и с максимално тегло 13 кг за употреба в съвместими с i-Size автомобилни седалки, както е посочено от производителя на превозното средство в ръководството за употреба. В случай на съмнение, консултирайте се с производителя на подобрената система за обезопасяване на деца или с вашия търговец на дребно.

Предупреждения:

- Този продукт може да се използва с лице назад за деца с височина 40–87 см (0–13 кг, 0–15 месеца). Използвайте триточков предпазен колан за възрастни, за да закрепите системата за обезопасяване на деца.
- Този продукт може да се монтира и с помощта на ISOFIX база с опорен крак.
- Столчето/основата за кола i-Size трябва винаги да бъде правилно закрепено в превозното средство, дори когато не се използва. Незакрепен продукт може да нарани други пътници в превозното средство в случай на аварийно спиране.
- Компонентите на системата за обезопасяване на деца трябва да бъдат разположени и монтирани така, че да не могат да бъдат заклещени в движеща се седалка или врата на автомобила по време на нормална употреба на превозното средство.
- Коланите, държащи устройството в превозното средство, трябва да са стегнати, коланите, държащи детето, трябва да са регулирани спрямо тялото на детето и не трябва да са усукани.
- Устройството не е подходящо за по-нататъшна употреба след пътнотранспортно произшествие.
- Опасно е да се правят каквито и да е промени или допълнения към устройството без одобрението на органа за типово одобрение, а също така е опасно да не се спазват инструкциите за монтаж, предоставени от производителя.
- Устройството се нагрива на слънце. Защитете детето си и столчето за кола от интензивна слънчева светлина (напр. като покриете столчето за кола с лека кърпа).
- Не оставяйте децата без надзор.
- Всеки багаж или други предмети, които биха могли да причинят нараняване в случай на сблъсък, трябва да бъдат здраво закрепени.
- Устройството не може да се използва без калъф.
- Корпусът не трябва да се подменя с друг, освен препоръчания от производителя, тъй като е неразделна част от устройството.
- Проверете автомобила за съвместимост със системите за обезопасяване ISOFIX.
- Преди всяко пътуване с кола, за да осигурите безопасността на детето си, уверете се, че кошчето за новородено е здраво закрепено, Y-образният колан на кошчето за новородено приляга плътно към тялото на детето, без да го притиска или усуква.

Компоненти

- | | | |
|---------------------------|--|--|
| 1. Подглавник | 11. Червен бутон за отключване | 21. Бутони за регулиране на опорната стойка |
| 2. Подплънки за раменете | 12. Страничен защитен елемент | 22. Индикатори за монтаж на столче за кола |
| 3. Презрамки | 13. Водач на раменния колан | 23. Лост за освобождаване |
| 4. Подложка за слабините | 14. Дръжка за накланяне на облегалката | 24. Бутони ISOFIX |
| 5. Качулка | 15. Дръжка | 25. ISOFIX |
| 6. Възглавница | 16. Калъф за седалка | 26. Точки за закрепване ISOFIX (автомобил) |
| 7. Y-образна катарам | 17. Водач за колана на кръста | 27. ISOFIX водачи (по избор) |
| 8. Бутон за регулиране | 18. Бутони за регулиране на дръжката | 28. Точки за закрепване (гнезда) на столчето за кола |
| 9. Регулиране на колана | | |
| 10. Езичета на катарамата | | |

Употреба в кола

Следвайте инструкциите за използване на системи за обезопасяване на деца в ръководството за употреба на вашия автомобил. При употреба не забравяйте да спазвате всички ограничения относно въздушните възглавници.

Това детско столче за кола е разработено, тествано и одобрено съгласно изискванията на Регламент R129/04 на ООН. Устройството е подходящо за седалки, оборудвани с 3-точкови предпазни колани, които отговарят на изискванията на ECE R16, и не е подходящо за седалки, оборудвани само с 2-точкови предпазни колани. Устройството може да се монтира на ISOFIX база и е подходящо за превозни средства, оборудвани с изискванията на ECE R14.

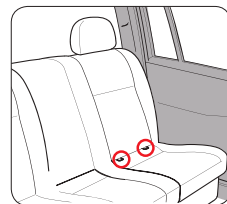
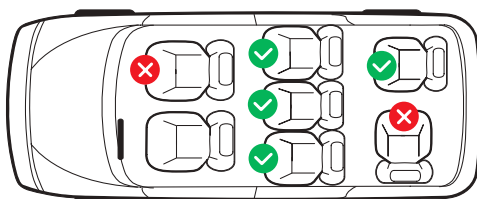
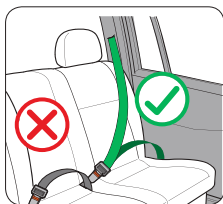

ЗАБРАНЕНО Поставянето на детско столче, обърнато назад, на предната седалка с активна въздушна възглавница може да доведе до СЕРИОЗНИ НАРАНЯВАНИЯ.

Používání autosedačky

1 Използване на дръжката

Задръжте натиснати и двата бутона (18). Преместете дръжката (15) в желаната позиция, след което отпуснете бутоните (18). Уверете се, че дръжката (15) е заключена с щракване. Можете да регулирате дръжката (15) в 4 позиции, както е показано:

A - Носене на столчето за кола за бебета / Позиция в колата.

B - За вашите нужди.

C - За поставяне на дете в столче за кола.

D - За стабилно положение върху равна повърхност извън превозното средство.

Фиг. 2 Използване на качулката

Сенникът (5) предпазва детето ви от слънчева светлина и от парчета стъкло в случай на инцидент.

Фиг. 3 Регулиране на облегалката за легнало положение

Кошчето за бебе може да се премести в легнало положение чрез издърпване на дръжката за освобождаване (14) и едновременно с това натискане на облегалката надолу. Уверете се, че кошчето за бебе е правилно заключено в легнало положение.

Забележка: Не правете никакви корекции, докато превозното средство се движи.

Монтиране на столче за кола в кола

Метод на монтаж 1: 3-точков предпазен колан за възрастни

Фиг. 4. Поставяне на детето в столчето за кола:

Разхлабете раменните колани (3), като натиснете бутона за регулиране (8) и издърпате и двата раменни колана към себе си. Натиснете червения бутон (11), за да отворите Y-образното заключване (7). Преместете Y-образните колани настрани, за да поставите детето си в столчето за кола. Свържете двата езичета на катарамата (10). Заклучете езичетата на катарамата (10) в Y-образното заключване (7) с щракване. Издърпайте регулатора на височината на облегалката за глава (намира се зад облегалката за глава), изберете правилната височина на облегалката за глава (1) и я заключете в позицията, която е подходяща за вашето дете, като освободите регулатора. Уверете се, че разстоянието между рамото на детето ви и долната част на облегалката за глава е по-малко от един пръст. Издърпайте регулиращия колан (9), докато коланите прилепнат плътно и стегнато по тялото на детето ви. Уверете се, че раменните колани (3) са малко по-високи от или на нивото на раменете на детето ви.

Фиг. 5 Монтиране на столче за кола в автомобил:

Поставете детското столче за кола върху седалката на автомобила с лице назад. Уверете се, че маркировката за монтаж на предупредителния стикер отстрани на детското столче за кола съвпада със седалката на автомобила. Издърпайте предпазния колан на автомобила и го поставете върху детското столче за кола. Прекарайте колана за кръста през водача за колана за кръста (17) от двете страни на детското столче за кола. Прекарайте раменния колан зад детското столче за кола през водача за раменния колан (13). Заклучете езика на предпазния колан на автомобила с щракване. Следвайте посоката на стрелката, за да затегнете раменния и кръстния колан. Поставете дръжката (15) в позиция А.

Метод на монтаж 2: ISOFIX основа с опорен крак

Фиг. 6.1 Монтиране на ISOFIX база с функция на въртене в автомобила:

Издърпайте опорния крак (20) от основата. Ако колата ви не е оборудвана с ISOFIX водачи, прикрепете двата водача (27) от комплекта с изрязаната страна нагоре към двете точки за закрепване ISOFIX (26) на колата ви.

СЪБЕТ: Точките за закрепване ISOFIX са разположени между повърхността и облегалката на столчето за кола. Потърсете този символ в колата си.



От двете страни на основата натиснете бутоните ISOFIX (24) и издърпайте ISOFIX (25) до най-дългата му позиция. Поставете основата върху столчето за кола и поставете двата ISOFIX фиксатора във водачите, докато щракнат на мястото си. Индикаторът ISOFIX трябва да светне в зелено от двете страни. Притиснете основата към облегалката на столчето. Разклатете я, за да се уверите, че е здраво закрепена, и проверете отново индикаторите ISOFIX, за да се уверите, че и двата са напълно зелени. Натиснете двата бутона за регулиране (21) и издърпайте опорния крак (20), докато опре на пода на колата и индикаторите станат зелени.

Фиг. 6.1.1 Функция за завъртане:

За да завъртите основата, натиснете бутона за завъртане (19) и завъртете въртящия се диск на 90°. Уверете се, че основата е заключена в желаната позиция.

ВАЖНО: Не използвайте, докато шофирате.

Фиг. 6.2 Монтиране на ISOFIX базата в автомобила: Издърпайте опорния крак (20) от основата. Ако колата ви не е оборудвана с ISOFIX водачи, прикрепете двата водача (27) от комплекта с изрязаната страна нагоре към двете точки за закрепване ISOFIX (26) на колата ви.

СЪБЕТ: Точките за закрепване ISOFIX са разположени между повърхността и облегалката на столчето за кола. Потърсете този символ в колата си.



От двете страни на основата натиснете бутоните ISOFIX (24) и издърпайте ISOFIX (25) до най-дългата му позиция. Поставете основата върху столчето за кола и поставете двата ISOFIX фиксатора във водачите, докато щракнат на мястото си. Индикаторът ISOFIX трябва да светне в зелено от двете страни. Притиснете основата към облегалката на столчето. Разклатете я, за да се уверите, че е здраво закрепена, и проверете отново индикаторите ISOFIX, за да се уверите, че и двата са напълно зелени. Натиснете двата бутона за регулиране (21) и издърпайте опорния крак (20), докато опре на пода на колата и индикаторите станат зелени.

Поставяне на дете в столче за кола:

Вижте Метод на монтаж 1 Фиг. 4

Фиг. 7 Монтиране на столче за кола в автомобил:

Поставете столчето за кола върху основата, като поставете металните пръти в гнездото (28), ще чуete щракване. И от двете страни на основата индикаторите (22) ще променят цвета си от червен на зелен. Поставете дръжката (15) в позиция А.

Фиг. 8 Сваляне на столчето за кола:

Дръпнете лоста за освобождаване (23), за да освободите столчето за кола и го повдигнете за дръжката. Сгънете опорния крак (20) навътре. Отключете ISOFIX и го издърпайте обратно в основата. Извадете основата от столчето и поставете опорния крак (20) в основата.

Регулиране на страничната защита

„Линейната защита при страничен удар“ е вградена в столчето за кола. Тази система повишава безопасността на вашето дете в случай на страничен удар. За най-добър защитен ефект активирайте защитата (12) към вратата на колата, която е най-близо до столчето за кола. За да активирате, натиснете маркираната зона. Ако не е възможно напълно да освободите защитата, когато вратата на колата е затворена, можете да използвате и детско столче за кола с неактивна защита.

Защитата може да се сгъне напълно в първоначалното си положение, ако изпълните стъпките в обратен ред.

ЗАБЕЛЕЖКА! Когато използвате столчето за кола на средната седалка в колата, защитата не трябва да се разгъва.

Монтиране на столче за кола на количка

Можете да прикрепите столчето за кола към всяка одобрена количка. Поставете столчето за кола върху одобрения адаптер, така че детето да е с лице към родителя. Уверете се, че столчето за кола е здраво заключено от двете страни. Винаги проверявайте дали столчето за кола е здраво закрепено към количката. За да отключите, натиснете и задръжте двата бутона за освобождаване на столчето за кола и го повдигнете.

Почистване

Калъфът може да се сваля и пере. Моля, следвайте инструкциите за пране на етикета на калъфа. Възглавницата (6) може да се пере по същия начин като калъфа.

Отворете Y-образния заключващ механизъм (7). Свалете раменните подложки (2) и подложката за слабините (4). Повдигнете ъгъла на качулката (5), след което можете да свалите калъфа на седалката (16).

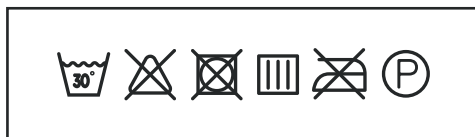

POKYNY K PROVOZU

Děkujeme, že jste si vybrali produkty „CARRELLO“.

Věnujte prosím chvíli přečtení níže uvedených důležitých bezpečnostních opatření. Zajistíte si tak mnoho let spokojeného a bezpečného provozu.

Varování

Zpráva:

Jedná se o univerzální dětský zádržný systém i-Size Advanced s bezpečnostními pásy. Tato zařízení jsou oficiálně schválena podle předpisu EHK OSN č. 129 pro děti od 40 do 87 cm výšky a maximální hmotnosti 13 kg pro použití v „univerzálních sedačkách“ podle specifikace výrobce vozidla v návodu k obsluze. V případě pochybností se obraťte na výrobce dětského zádržného systému nebo na prodejce.

Zpráva:

V kombinaci se základnou i-Size ISOFIX se jedná o pokročilý dětský zádržný systém i-Size ISOFIX. Tato zařízení jsou oficiálně schválena podle předpisu EHK OSN č. 129 pro děti od 40 do 87 cm výšky a maximální hmotnosti 13 kg pro použití v autosedačkách kompatibilních s i-Size, jak je uvedeno výrobcem vozidla v návodu k obsluze. V případě pochybností se obraťte na výrobce pokročilého dětského zádržného systému nebo na prodejce.

Varování:

- Tento výrobek lze použít proti pohybu pro děti o výšce 40–87 cm (hmotnost 0–13 kg, věk 0–15 měsíců).
- Tento produkt lze také nainstalovat pomocí základny ISOFIX s podpěrným sloupkem.
- Autosedačka/základna i-Size musí být ve vozidle vždy řádně zajištěna, i když se nepoužívá. Nezajištěný výrobek by mohl při nouzovém brzdění zranit ostatní cestující ve vozidle.
- Části dětského zádržného systému musí být umístěny a nainstalovány tak, aby je během každodenního používání vozidla nemohlo sevřít pohybující se sedadlo nebo dveře vozidla.
- Popruhy držící zařízení ve vozidle musí být napnuté, popruhy držící dítě musí být přizpůsobeny tělu dítěte a nesmí být zkroucené.
- Zařízení není vhodné k dalšímu použití po dopravní nehodě.
- Je nebezpečné provádět jakékoli změny nebo doplňky na zařízení bez souhlasu schvalovacího orgánu a je také nebezpečné nedodržovat instalační pokyny poskytnuté výrobcem.
- Zařízení se na slunci zahřívá. Chraňte dítě a autosedačku před intenzivním slunečním zářením (například zakrytím autosedačky lehkou látkou).
- Nenechávejte děti bez dozoru.
- Veškerá zavazadla nebo jiné předměty, které by mohly v případě srážky způsobit zranění, musí být bezpečně zajištěny.
- Zařízení nelze používat bez krytu.
- Kryt by neměl být nahrazován jiným krytem, než doporučeným výrobcem, protože kryt je nedílnou součástí zařízení.
- Zkontrolujte kompatibilitu vozidla se zádržnými systémy ISOFIX.
- Před každou cestou autem se pro zajištění bezpečnosti vašeho dítěte ujistěte, že je autosedačka bezpečně upevněna, že popruh autosedačky ve tvaru Y těsně přiléhá k tělu dítěte, aniž by ho stlačoval, a že není zkroucený.

Součásti

1. Opěrka hlavy
2. Ramenní chrániče
3. Ramenní popruhy
4. Tříselná podložka
5. Kapuce
6. Polštář
7. Spona ve tvaru Y
8. Tlačítko pro nastavení
9. Nastavovací popruh
10. Zapínání na přezku
11. Červené tlačítko pro odemknutí
12. Boční ochranný prvek
13. Vodítko ramenního popruhu
14. Rukojeť pro sklápění opěradla
15. Pero
16. Potah sedadla
17. Vodítko bederního pásu
18. Tlačítka pro nastavení rukojeti
19. Tlačítko pro otočení o 90°
20. Podpěrný stojan
21. Tlačítka pro nastavení podpěrného stojanu
22. Indikátory instalace autosedačky
23. Odjišťovací páka
24. Tlačítka ISOFIX
25. ISOFIX
26. Upevňovací body ISOFIX (auto)
27. Vodítka ISOFIX (volitelné)
28. Upevňovací body (zásuvky) autosedačky

Použití v autě

Dodržujte pokyny pro používání dětských zadržných systémů v návodu k obsluze vašeho vozidla. Při jejich používání nezapomeňte dodržovat všechna omezení týkající se airbagů.

Tato dětská autosedačka byla navržena, testována a schválena v souladu s požadavky předpisu OSN R129/04. Zařízení je vhodné pro sedadla vybavená tříbodovými bezpečnostními pásy, které splňují požadavky normy ECE R16, a není vhodné pro sedadla vybavená pouze dvoubodovými bezpečnostními pásy. Zařízení lze instalovat na základnu ISOFIX a je vhodné pro vozidla vybavená požadavky normy ECE R14.

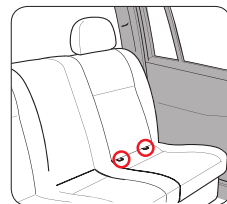
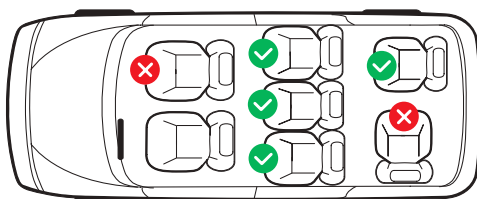
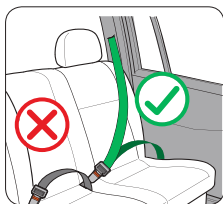

JE TO ZAKÁZÁNO Neumísťujte dětskou sedačku otočenou proti směru jízdy na přední sedadlo s aktivním airbagem, mohlo by dojít k vážným zraněním.

Използване на столче за кола

Obr. 1 Použití rukojeti

Držte obě tlačítka (18). Přesuňte rukojeť (15) do požadované polohy a uvolněte tlačítka (18). Ujistěte se, že rukojeť (15) zacvakne. Rukojeť (15) můžete nastavit do 4 poloh, jak je znázorněno:

A – Přenášení autosedačky / Poloha v autě.

B – Pro vaše potřeby.

C – Pro umístění dítěte do autosedačky.

D – Pro stabilní polohu na rovném povrchu mimo vozidlo.

Obr. 2 Použití digestoře

Stříška (5) chrání vaše dítě před slunečním zářením a úlomky skla v případě nehody

3 Nastavení opěradla do polohy vleže

Korbičku lze přesunout do polohy vleže zatažením za uvolňovací páku (14) a zatlačením opěradla dolů. Ujistěte se, že je autosedačka v poloze vleže správně zajištěna.

Poznámka: Neprovádějte žádné úpravy, když se vozidlo pohybuje.

Instalace autosedačky do auta

Způsob instalace 1: 3bodový bezpečnostní pás pro dospělé

Obr. 4 Usazení dítěte do autosedačky:

Uvolněte ramenní popruhy (3) stisknutím nastavovacího tlačítka (8) a přitažením obou ramenních popruhů k sobě. Stiskněte červené tlačítko (11) pro otevření zámku Y (7). Posuňte zámek Y do strany a umístěte dítě do autosedačky. Spojte oba jazýčky přezky (10). Zajistěte jazýčky přezky (10) v zámku Y (7) s cvaknutím. Zatáhněte za nastavovací prvek výšky opěrky hlavy (je to za opěrkou hlavy), vyberte správnou výšku opěrky hlavy (1) a uvolněním nastavovacího prvku ji zajistěte v poloze, která vyhovuje vašemu dítěti. Ujistěte se, že vzdálenost mezi ramenem dítěte a spodní částí opěrky hlavy je menší než jeden prst. Zatáhněte za nastavovací popruh (9), dokud popruhy nebudou ploché a pevně přiléhat k tělu dítěte. Ujistěte se, že ramenní popruhy jsou mírně nad rameny dítěte nebo ve stejné úrovni jako ramena dítěte.

Obr. 5 Instalace autosedačky v autě:

Umístěte dětskou sedačku na autosedačku otočenou proti směru jízdy. Ujistěte se, že instalační značka na výstražném štítku na boku dětské sedačky je zarovnána s autosedačkou. Vytáhněte bezpečnostní pás a ved'te jej přes dětskou sedačku. Protáhněte pánevní pás vodítkem pánevního pásu (17) na obou stranách korbičky. Protáhněte ramenní pás za dětskou sedačkou vodítkem ramenního pásu (13). Zacvakněte jazýček bezpečnostního pásu. Postupujte ve směru šipky a utáhněte ramenní a pánevní pás. Nastavte rukojeť (15) do polohy A.

Způsob instalace 2: Základna ISOFIX s podpěrným sloupkem

Obr. 6.1 Instalace základny ISOFIX s otočnou funkcí v autě:

Vytáhněte podpěrný sloupek (20) ze základny. Pokud vaše vozidlo není vybaveno vodítky ISOFIX, připevňte dvě vodítka (27) dodaná s výřezem ke dvěma kotevním bodům ISOFIX (26) vašeho vozidla. TIP: Kotevní body ISOFIX se nacházejí mezi povrchem a opěradlem autosedačky. Hledejte tento symbol ve svém voze.



Na obou stranách základny stiskněte tlačítka ISOFIX (24) a vytáhněte ISOFIX (25) do nejdelší polohy. Umístěte základnu na autosedačku a zasuňte oba ISOFIXY do vodítek, dokud nezacvaknou. Kontrolka ISOFIX by se měla na obou stranách rozsvítit zeleně. Přitlačte základnu k opěradlu. Zatřeste s ní, abyste se ujistili, že je bezpečně na místě, a znovu zkontrolujte kontrolky ISOFIX, zda jsou obě zcela zelené. Stiskněte obě nastavovací tlačítka (21) a vytáhněte podpěrný sloupek (20), dokud nebude v jedné rovině s podlahou vozu a kontrolky nebudou zelené.

Obr. 6.1.1 Funkce otáčení:

Chcete-li otočit základnu, stiskněte tlačítko otáčení (19) a otočte otočný disk o 90°. Ujistěte se, že je základna zajištěna v požadované poloze.

DŮLEŽITÉ: Nepoužívejte za jízdy.

Obr. 6.2 Instalace základny ISOFIX v autě:

Vytáhněte podpěrný sloupek (20) ze základny. Pokud vaše vozidlo není vybaveno vodítky ISOFIX, připevňte dvě vodítka (27) dodaná s výřezem ke dvěma kotevním bodům ISOFIX (26) vašeho vozidla. TIP: Kotevní body ISOFIX se nacházejí mezi povrchem a opěradlem autosedačky. Hledejte tento symbol ve svém voze.



Na obou stranách základny stiskněte tlačítka ISOFIX (24) a vytáhněte ISOFIX (25) do nejdelší polohy. Umístěte základnu na autosedačku a zasuňte oba ISOFIXY do vodiček, dokud nezacvaknou. Kontrolka ISOFIX by se měla na obou stranách rozsvítit zeleně. Přitlačte základnu k opěradlu. Zatřeste s ní, abyste se ujistili, že je bezpečně na místě, a znovu zkontrolujte kontrolky ISOFIX, zda jsou obě zcela zelené. Stiskněte obě nastavovací tlačítka (21) a vytáhněte podpěrný sloupek (20), dokud nebude v jedné rovině s podlahou vozu a kontrolky nebudou zelené.

Umístění dítěte do autosedačky:

Viz způsob instalace 1, obr. 4

Obr. 7 Instalace autosedačky v autě:

Umístěte autosedačku na základnu zasunutím kovových tyčí do objímky (28), uslyšíte cvaknutí. A na obou stranách základny se kontrolky (22) změní z červené na zelenou. Nastavte rukojeť (15) do polohy A.

Obr. 8 Demontáž autosedačky:

Zatáhněte za uvolňovací páčku (23) pro uvolnění autosedačky a zvedněte ji za rukojeť. Sklopte podpěrný sloupek (20) dovnitř. Odemkněte ISOFIX a zatlačte jej do základny. Sejměte základnu ze sedačky a vložte podpěrný sloupek (20) do základny.

Nastavení boční ochrany

„Lineární boční ochrana proti nárazu“ je integrována do autosedačky. Tento systém zvyšuje bezpečnost vašeho dítěte v případě bočního nárazu. Pro nejlepší ochranu aktivujte ochranu (12) směrem ke dveřím vozu, které jsou nejbližší k autosedačce. Pro aktivaci stiskněte vyznačenou oblast. Pokud není možné ochranu zcela uvolnit se zavřenými dveřmi vozu, můžete také použít dětskou autosedačku s deaktivovanou ochranou.

Ochranu lze zcela složit zpět do původní polohy provedením kroků v opačném pořadí.

POZNÁMKA! Při použití autosedačky na prostředním sedadle vozu je zakázáno ochranu rozkládat.

Instalace autosedačky na kočárek

Dětskou sedačku můžete připevnit na jakýkoli schválený kočárek. Umístěte dětskou sedačku na schválený adaptér tak, aby dítě směřovalo k rodiči. Ujistěte se, že je dětská sedačka bezpečně zajištěna na obou stranách. Vždy zkontrolujte, zda je dětská sedačka bezpečně připevněna ke kočárku. Pro odemčení stiskněte a podržte obě uvolňovací tlačítka na dětské sedačce a zvedněte ji.

Čištění

Potah je snímatelný a pratelný. Dodržujte prosím pokyny k praní uvedené na štítku potahu. Polštář (6) lze prát stejným způsobem jako potah.

Otevřete zámek ve tvaru Y (7). Sejměte ramenní vycpávky (2) a vycpávku třísel (4). Zvedněte roh kapuce (5) a poté můžete sundat potah sedadla (16).

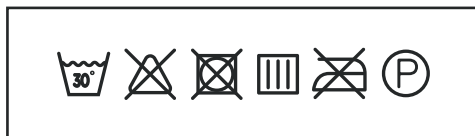

BEDIENUNGSANLEITUNG

Vielen Dank, dass Sie sich für Produkte von „CARRELLO“ entschieden haben.

Bitte nehmen Sie sich einen Moment Zeit, um die wichtigen Sicherheitshinweise unten zu lesen. Dies gewährleistet viele Jahre der sicheren und glücklichen Nutzung.

Warnhinweise

Benachrichtigung:

Dies ist ein universelles, gurtgestütztes Kinderrückhaltesystem. Es ist gemäß UN-Regelung Nr. 129 für Kinder zwischen 40 und 87 cm Größe und einem Maximalgewicht von 13 kg in den vom Fahrzeughersteller in der Bedienungsanleitung angegebenen Universalsitzen zugelassen. Im Zweifelsfall wenden Sie sich an den Hersteller des Kinderrückhaltesystems oder an Ihren Händler.

Benachrichtigung:

In Kombination mit der i-Size ISOFIX-Basisstation handelt es sich um ein i-Size ISOFIX Kinderrückhaltesystem. Es ist gemäß UN-Regelung Nr. 129 für Kinder zwischen 40 und 87 cm Größe und einem Maximalgewicht von 13 kg in i-Size-kompatiblen Fahrzeugsitzen zugelassen, wie vom Fahrzeughersteller in der Bedienungsanleitung angegeben. Im Zweifelsfall wenden Sie sich an den Hersteller des Kinderrückhaltesystems oder an Ihren Händler.

Warnungen:

- Dieses Produkt kann rückwärtsgerichtet für Kinder mit einer Größe von 40–87 cm (0–13 kg, 0–15 Monate) verwendet werden. Verwenden Sie zur Befestigung des Kinderrückhaltesystems einen Dreipunkt-Sicherheitsgurt für Erwachsene.
- Dieses Produkt kann auch mithilfe der ISOFIX-Basis mit Stützbein installiert werden.
- Der i-Size-Autositz/die Basis muss immer ordnungsgemäß im Fahrzeug befestigt sein, auch wenn er/sie nicht verwendet wird. Ein ungesichertes Produkt kann bei einer Notbremsung andere Fahrzeuginsassen verletzen.
- Die Komponenten des Kinderrückhaltesystems müssen so positioniert und installiert werden, dass sie bei normaler Fahrzeugnutzung nicht in einem sich bewegenden Fahrzeugsitz oder einer sich bewegenden Fahrzeurtür hängen bleiben können.
- Die Gurte, die das Gerät im Fahrzeug halten, müssen stramm sein, die Gurte, die das Kind halten, müssen an den Körper des Kindes angepasst sein und dürfen nicht verdreht sein.
- Das Gerät ist nach einem Autounfall nicht für die weitere Verwendung geeignet.
- Es ist gefährlich, ohne die Genehmigung der Typgenehmigungsbehörde Änderungen oder Ergänzungen am Gerät vorzunehmen, und es ist auch gefährlich, die Installationsanweisungen des Herstellers nicht zu befolgen.
- Das Gerät erwärmt sich in der Sonne. Schützen Sie Ihr Kind und den Autositz vor intensiver Sonneneinstrahlung (z. B. indem Sie den Autositz mit einem leichten Tuch abdecken).
- Lassen Sie Kinder nicht unbeaufsichtigt.
- Gepäckstücke und andere Gegenstände, die im Falle einer Kollision Verletzungen verursachen könnten, müssen sicher befestigt werden.
- Ohne Hülle ist eine Nutzung des Geräts nicht möglich.
- Die Abdeckung darf nur durch die vom Hersteller empfohlene ersetzt werden, da die Abdeckung ein integraler Bestandteil des Geräts ist.
- Prüfen Sie das Fahrzeug auf Kompatibilität mit ISOFIX-Rückhaltesystemen.
- Um die Sicherheit Ihres Kindes zu gewährleisten, achten Sie vor jeder Autofahrt darauf, dass die Babyschale sicher befestigt ist und der Y-Gurt der Babyschale eng am Körper des Kindes anliegt, ohne zu drücken oder zu verdrehen.

Komponenten

- | | | |
|-----------------------|------------------------------|---|
| 1. Kopfstütze | 11. Roter Entriegelungsknopf | 21. Stützbein-Einstellknöpfe |
| 2. Schulterpolster | 12. Seitenschutzelement | 22. Indikatoren für die Installation von Autositzen |
| 3. Schultergurte | 13. Schultergurtführung | 23. Entriegelungshebel |
| 4. Schrittpolster | 14. Neigungsgriff | 24. ISOFIX-Knöpfe |
| 5. Baldachin | 15. Griff | 25. ISOFIX |
| 6. Kissen | 16. Sitzbezug | 26. ISOFIX-Befestigungspunkte (Fahrzeug) |
| 7. Y-förmige Schnalle | 17. Beckengurtführung | 27. ISOFIX-Halterungen (optional) |
| 8. Einstellknopf | 18. Griffverstellknöpfe | 28. Befestigungspunkte (Buchsen) für Autositze |
| 9. Verstellriemen | 19. 90°-Drehknopf | |
| 10. Schnallenzungen | 20. Stützbein | |

Verwendung im Auto

Beachten Sie die Hinweise zur Verwendung von Kinderrückhaltesystemen in der Bedienungsanleitung Ihres Fahrzeugs. Beachten Sie bei der Verwendung unbedingt alle Einschränkungen bezüglich Airbags.

Dieser Kindersitz wurde gemäß den Anforderungen der UN-Regelung R129/04 entwickelt, geprüft und zugelassen. Die Vorrichtung ist für Sitze mit 3-Punkt-Sicherheitsgurten gemäß ECE R16 geeignet und nicht für Sitze mit ausschließlich 2-Punkt-Sicherheitsgurten. Die Vorrichtung kann auf einer ISOFIX-Basis installiert werden und ist für Fahrzeuge mit ECE R14-Anforderungen geeignet.

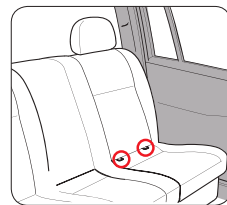
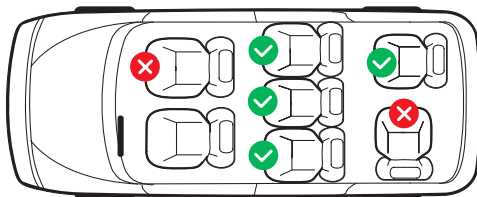
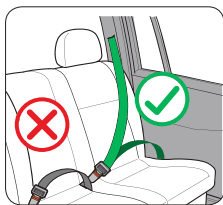

VERBOTEN Das Platzieren eines nach hinten gerichteten Kindersitzes auf dem Vordersitz bei aktiviertem Airbag kann zu **SCHWEREN VERLETZUNGEN** führen.

Verwendung eines Autositzes

Abb.1 Verwendung des Griffs

Halten Sie beide Tasten (18) gedrückt. Bewegen Sie den Griff (15) in die gewünschte Position und lassen Sie die Tasten (18) los. Stellen Sie sicher, dass der Griff (15) mit einem Klick einrastet. Sie können den Griff (15) wie abgebildet in vier Positionen verstellen:

A – Transport des Babyautositzes / Position im Auto.

B – Für Ihre Bedürfnisse.

C – Zum Platzieren eines Kindes in einem Autositz.

D – Für einen stabilen Stand auf ebener Fläche außerhalb des Fahrzeugs.

Abb.2 Verwendung des Baldachins

Das Verdeck (5) schützt Ihr Kind vor Sonneneinstrahlung und im Falle eines Unfalls vor Glassplittern.

Abb.3 Rückenlehnenverstellung für Liegeposition

Die Babyschale kann durch Ziehen des Liegegriffs (14) und gleichzeitiges Herunterdrücken der Rückenlehne in die Liegeposition gebracht werden. Achten Sie darauf, dass die Babyschale in der Liegeposition korrekt verriegelt ist.

Notiz: Nehmen Sie keine Einstellungen während der Fahrt vor.

Einbau eines Autositzes in ein Auto

Installationsmethode 1: 3-Punkt-Sicherheitsgurt für Erwachsene

Abb. 4. Das Kind in den Autositz setzen:

Lockern Sie die Schultergurte (3), indem Sie den Verstellknopf (8) drücken und beide Schultergurte zu sich ziehen. Drücken Sie den roten Knopf (11), um das Y-Schloss (7) zu öffnen. Schieben Sie die Y-Gurte zur Seite, um Ihr Kind in den Autositz zu setzen. Verbinden Sie die beiden Schlosszungen (10). Verriegeln Sie die Schlosszungen (10) mit einem Klick im Y-Schloss (7). Ziehen Sie an der Kopfstützenhöhenverstellung (Es befindet sich hinter der Kopfstütze), wählen Sie die richtige Kopfstützenhöhe (1) und arretieren Sie sie in der für Ihr Kind passenden Position, indem Sie die Verstellung loslassen. Achten Sie darauf, dass der Abstand zwischen der Schulter Ihres Kindes und der Unterseite der Kopfstütze weniger als einen Fingerbreit beträgt. Ziehen Sie am Verstellband (9), bis die Gurte flach und straff am Körper Ihres Kindes anliegen. Achten Sie darauf, dass die Schultergurte (3) etwas höher oder auf Schulterhöhe Ihres Kindes liegen.

Abb. 5 Einbau eines Autositzes in ein Auto:

Platzieren Sie den Kindersitz entgegen der Fahrtrichtung auf dem Fahrzeugsitz. Achten Sie darauf, dass die Markierung auf dem Waraufkleber an der Seite des Kindersitzes mit der des Fahrzeugsitzes übereinstimmt. Ziehen Sie den Fahrzeuggurt heraus und legen Sie ihn über den Kindersitz. Führen Sie den Beckengurt durch die Beckengurtführung (17) auf beiden Seiten des Kindersitzes. Führen Sie den Schultergurt hinter dem Kindersitz durch die Schultergurtführung (13). Verriegeln Sie die Gurtzunge mit einem Klick. Folgen Sie der Pfeilrichtung, um Schulter- und Beckengurt festzuziehen. Stellen Sie den Griff (15) auf Position A.

Installationsmethode 2: ISOFIX-Basis mit Stützbein

Abb. 6.1 So installieren Sie die ISOFIX-Basis mit Drehfunktion im Auto:

Ziehen Sie das Stützbein (20) aus der Basis. Wenn Ihr Fahrzeug nicht mit ISOFIX-Führungen ausgestattet ist, befestigen Sie die beiden mitgelieferten Führungen (27) mit der ausgeschnittenen Seite nach oben an den beiden ISOFIX-Verankerungspunkten (26) Ihres Fahrzeugs.

TIPP: ISOFIX-Verankerungspunkte befinden sich zwischen der Oberfläche und der Rückseite des Autositzes. Achten Sie in Ihrem Auto auf dieses Symbol.



Drücken Sie auf beiden Seiten der Basis die ISOFIX-Knöpfe (24) und ziehen Sie den ISOFIX (25) in die längste Position. Setzen Sie die Basis auf den Autositz und schieben Sie die beiden ISOFIX-Knöpfe in die Führungen, bis sie einrasten. Die ISOFIX-Anzeige sollte auf beiden Seiten grün leuchten. Drücken Sie die Basis gegen die Rückenlehne des Sitzes. Schütteln Sie sie, um sicherzustellen, dass sie sicher befestigt ist, und überprüfen Sie erneut, ob die ISOFIX-Anzeigen beide vollständig grün leuchten. Drücken Sie beide Einstellknöpfe (21) und ziehen Sie das Stützbein (20) heraus, bis es auf dem Fahrzeugboden aufliegt und die Anzeigen grün leuchten.

Abb. 6.1.1 Drehfunktion:

Um die Basis zu drehen, drücken Sie die Drehtaste (19) und drehen Sie die Drehscheibe um 90°. Stellen Sie sicher, dass die Basis in der gewünschten Position arretiert ist.

WICHTIG: Nicht während der Fahrt verwenden.

Abb. 6.2 Einbau der ISOFIX-Basis in das Auto:

Ziehen Sie das Stützbein (20) aus der Basis. Wenn Ihr Fahrzeug nicht mit ISOFIX-Führungen ausgestattet ist, befestigen Sie die beiden mitgelieferten Führungen (27) mit der ausgeschnittenen Seite nach oben an den beiden ISOFIX-Verankerungspunkten (26) Ihres Fahrzeugs.

TIPP: ISOFIX-Verankerungspunkte befinden sich zwischen der Oberfläche und der Rückseite des Autositzes. Achten Sie in Ihrem Auto auf dieses Symbol.



Drücken Sie auf beiden Seiten der Basis die ISOFIX-Knöpfe (24) und ziehen Sie den ISOFIX (25) in die längste Position. Setzen Sie die Basis auf den Autositz und schieben Sie die beiden ISOFIX-Knöpfe in die Führungen, bis sie einrasten. Die ISOFIX-Anzeige sollte auf beiden Seiten grün leuchten. Drücken Sie die Basis gegen die Rückenlehne des Sitzes. Schütteln Sie sie, um sicherzustellen, dass sie sicher befestigt ist, und überprüfen Sie erneut, ob die ISOFIX-Anzeigen beide vollständig grün leuchten. Drücken Sie beide Einstellknöpfe (21) und ziehen Sie das Stützbein (20) heraus, bis es auf dem Fahrzeugboden aufliegt und die Anzeigen grün leuchten.

Ein Kind in einen Autositz setzen:

Siehe Installationsmethode 1 Abb.4

Abb. 7 Einbau eines Autositzes in ein Auto:

Setzen Sie den Autositz auf die Basis und stecken Sie die Metallstangen (28) in die Halterung. Sie hören ein Klicken. Die Anzeigen (22) auf beiden Seiten der Basis wechseln ihre Farbe von Rot auf Grün. Stellen Sie den Griff (15) auf Position A.

Abb. 8 Abnehmen des Autositzes:

Ziehen Sie den Entriegelungshebel (23), um den Autositz zu lösen und heben Sie ihn am Griff an. Klappen Sie das Stützbein (20) nach innen. Entriegeln Sie die ISOFIX-Verriegelung und ziehen Sie sie zurück in die Basis. Nehmen Sie die Basis vom Sitz ab und setzen Sie das Stützbein (20) in die Basis

Seitenschutz einstellen

Der lineare Seitenaufprallschutz ist im Kindersitz integriert. Dieses System erhöht die Sicherheit Ihres Kindes bei einem Seitenaufprall. Für optimale Schutzwirkung aktivieren Sie den Schutz (12) in Richtung der dem Kindersitz am nächsten gelegenen Autotür. Drücken Sie dazu auf den markierten Bereich. Sollte sich der Schutz bei geschlossener Autotür nicht vollständig lösen lassen, können Sie auch einen Kindersitz mit inaktivem Schutz verwenden.

Der Schutz lässt sich in umgekehrter Reihenfolge vollständig in seine Ausgangsposition zurückschlagen.

HINWEIS! Bei Verwendung des Kindersitzes auf dem mittleren Sitz im Fahrzeug darf der Schutz nicht ausgeklappt sein.

Anbringen eines Autositzes auf einem Kinderwagen

Sie können die Babyschale an jedem zugelassenen Kinderwagen befestigen. Setzen Sie die Babyschale so auf den zugelassenen Adapter, dass das Kind den Eltern zugewandt ist. Achten Sie darauf, dass die Babyschale beidseitig sicher verriegelt ist. Kontrollieren Sie stets, ob die Babyschale sicher am Kinderwagen befestigt ist. Zum Entriegeln halten Sie die beiden Entriegelungsknöpfe an der Babyschale gedrückt und heben Sie diese an.

Reinigung

Der Bezug ist abnehmbar und waschbar. Beachten Sie die Waschanleitung auf dem Bezugsetikett. Das Kissen (6) kann wie der Bezug gewaschen werden.

Öffnen Sie den Y-Verschluss (7). Entfernen Sie die Schulterpolster (2) und das Schrittpolster (4). Heben Sie die Ecke des Verdecks (5) an, dann können Sie den Sitzbezug (16) abnehmen.

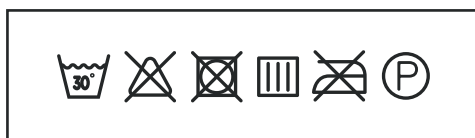

INSTRUKTIONSVEJLEDNING

Tak fordi du valgte "CARRELLO" produkter.

Brug venligst lidt tid på at læse de vigtige sikkerhedsanvisninger nedenfor. Dette vil sikre mange års tilfredsstillende og sikker brug.

Advarsler

Notifikation:

Dette er en universel, forbedret børnefastholdelsesanordning med bælte. Den er godkendt i henhold til FN-regulativ nr. 129 til børn mellem 40 og 87 cm i højden og en maksimal vægt på 13 kg til brug i "universalsæder" som angivet af bilproducenterne i bilens brugermanual. Hvis du er i tvivl, skal du kontakte enten producenten af den forbedrede børnefastholdelsesanordning eller forhandleren.

Notifikation:

Når det bruges i kombination med i-Size ISOFIX-basen, er dette et forbedret i-Size ISOFIX-barnesikringssystem. Det er godkendt i henhold til FN-regulativ nr. 129 til børn mellem 40 og 87 cm og med en maksimal vægt på 13 kg til brug i i-Size-kompatible bilsæder som angivet af bilproducenterne i bilens brugermanual. Hvis du er i tvivl, skal du kontakte enten producenten af det forbedrede barnesikringssystem eller forhandleren.

Advarsler:

- Dette produkt kan bruges bagudvendt til børn med en højde på 40-87 cm (0-13 kg, 0-15 måneder). Brug en trepunktssæle til voksne til at fastgøre barnesikkerhedssystemet.
- Dette produkt kan også installeres ved hjælp af ISOFIX-basen med støtteben.
- i-Size autostolen/basen skal altid være korrekt fastgjort i køretøjet, selv når den ikke er i brug. Et ufastgjort produkt kan skade andre passagerer i køretøjet i tilfælde af en nødbremning.
- Komponenterne i barnesikkerhedssystemet skal placeres og installeres, så de ikke kan sætte sig fast i et bevægeligt bilsæde eller en dør under normal brug af bilen.
- Selerne, der holder enheden fast i køretøjet, skal være stramme, selerne, der holder barnet, skal være justeret til barnets krop og må ikke være snoede.
- Apparatet er ikke egnet til videre brug efter en bilulykke.
- Det er farligt at foretage ændringer eller tilføjelser til enheden uden godkendelse fra typegodkendelsesmyndigheden, og det er også farligt ikke at følge producentens installationsvejledning.
- Enheden bliver varm i solen. Beskyt dit barn og autostolen mod stærkt sollys (f.eks. ved at dække autostolen med et tyndt stykke stof).
- Efterlad ikke børn uden opsyn.
- Bagage eller andre genstande, der kan forårsage skade i tilfælde af en kollision, skal være forsvarligt fastgjort.
- Enheden kan ikke bruges uden et dæksel.
- Dækslet bør ikke udskiftes med et andet end det, der anbefales af producenten, da dækslet er en integreret del af enheden.
- Kontroller køretøjets kompatibilitet med ISOFIX-fastholdelsessystemer.
- Før hver biltur skal du, for at sikre dit barns sikkerhed, sørge for, at babystolen er forsvarligt fastgjort, og at babystolens Y-sele sidder tæt ind til barnets krop uden at klemme eller vride.

Komponenter

- | | | |
|--------------------|--------------------------------------|---|
| 1. Nakkestøtte | 11. Rød oplåsningsknop | 21. Knapper til justering af støtteben |
| 2. Skulderpuder | 12. Sidebeskyttelselement | 22. Indikatorer for montering af autostol |
| 3. Skulderstropper | 13. Skulderbælteføring | 23. Udløserhåndtag |
| 4. Skridtpude | 14. Håndtag til tilbagelæning | 24. ISOFIX-knapper |
| 5. Baldakin | 15. Håndtag | 25. ISOFIX |
| 6. Pude | 16. Sædebetræk | 26. ISOFIX-fastgørelsespunkter (køretøj) |
| 7. Y-formet spænde | 17. Vejledning til hoftesele | 27. ISOFIX-føringer (valgfrít) |
| 8. Justeringsknop | 18. Knapper til justering af håndtag | 28. Fastgørelsespunkter til autostole (stikkontakter) |
| 9. Justeringsrem | 19. 90° rotationsknop | |
| 10. Spændetunger | 20. Støtteben | |

Brug i en bil

Følg instruktionerne for brug af børnesikkerhedssystemer i bilens instruktionsbog. Sørg for at følge alle restriktioner vedrørende airbags, når du bruger dem.

Denne autostol er udviklet, testet og godkendt i henhold til kravene i FN-regulativ R129/04. Enheden er egnet til sæder udstyret med 3-punktsseler, der overholder ECE R16-kravene, og er ikke egnet til sæder udstyret med kun 2-punktsseler. Enheden kan installeres på en ISOFIX-base og er egnet til køretøjer udstyret med ECE R14-kravene.

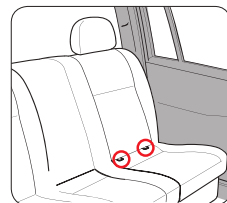
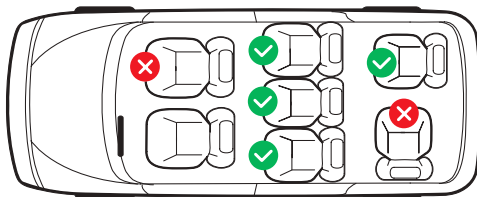
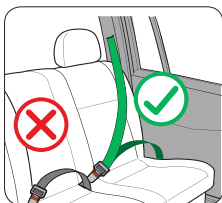

FORBUDT Placering af en bagudvendt barnestol på forsædet med en aktiv airbag kan resultere i ALVORLIGE SKADER.

Brug af en autostol

Fig. 1 Brug af håndtaget

Hold begge knapper (18) nede. Flyt håndtaget (15) til den ønskede position, og slip derefter knapperne (18). Sørg for, at håndtaget (15) er låst med et klik. Du kan justere håndtaget (15) i 4 positioner som vist:

- A - Bæring af autostolen / Placering i bilen.
- B - Til dine behov.
- C - Til placering af et barn i en autostol.
- D - For en stabil position på en plan overflade uden for køretøjet.

Fig. 2 Brug af baldakinen

Kalechen (5) beskytter dit barn mod sollys og glasskår i tilfælde af en ulykke.

Fig.3 Ryglænsjustering til liggende position

Babystolen kan flyttes til liggende position ved at trække i håndtaget til tilbagelæning (14) og samtidig trykke ryglænet ned. Sørg for, at babystolen er korrekt låst i liggende position.

Note: Foretag ikke nogen justeringer, mens køretøjet er i bevægelse.

Installation af en autostol i en bil

Installationsmetode 1: 3-punktssele til voksne

Fig. 4. Placering af barnet i autostolen:

Løsn skulderremmene (3) ved at trykke på justeringsknappen (8) og trække begge skulderremme mod dig. Tryk på den røde knap (11) for at åbne Y-låsen (7). Flyt Y-remmene til siden for at placere dit barn i autostolen. Forbind begge spændetunger (10). Lås spændetungerne (10) i Y-låsen (7) med et klik. Træk i højdejusteren til hovedstøtten (den er placeret bag nakkestøtten), vælg den korrekte højde til hovedstøtten (1), og lås den i den position, der passer til dit barn, ved at slippe justeringen. Sørg for, at afstanden mellem dit barns skulder og bunden af hovedstøtten er mindre end én finger. Træk i justeringsremmen (9), indtil remmene ligger fladt og stramt på dit barns krop. Sørg for, at skulderremmene (3) er lidt højere end eller på niveau med dit barns skuldre.

Fig. 5 Montering af en autostol i en bil:

Placer autostolen på bilsædet med ryggen bagud. Sørg for, at monteringsmærket på advarselmærkatet på siden af autostolen flugter med bilsædet. Træk bilens sikkerhedssele ud, og placer den over autostolen. Før hofteselen gennem hofteseleføringen (17) på begge sider af babyautostolen. Før skulderselen bag autostolen gennem skulderseleføringen (13). Lås bilens seletunge med et klik. Følg pilens retning for at stramme skulder- og hofteselen. Indstil håndtaget (15) til position A.

Installationsmetode 2: ISOFIX-base med støtteben

Fig.6.1 Montering af ISOFIX-basen med rotationsfunktion i bilen:

Træk støttebenet (20) ud af basen. Hvis din bil ikke er udstyret med ISOFIX-skiner, skal du fastgøre de to medfølgende skinner (27) med den udskårne side opad til de to ISOFIX-forankringspunkter (26) på din bil.

TIP: ISOFIX-forankringspunkterne er placeret mellem overfladen og ryglænet på autostolen. Se efter dette symbol i din bil.



Tryk på ISOFIX-knapperne (24) på begge sider af basen, og træk ISOFIX (25) til den længste position. Placer basen på autostolen, og indsæt de to ISOFIX-sæder i skinnerne, indtil de klikker på plads. ISOFIX-indikatoren skal lyse grønt på begge sider. Tryk basen mod sædets ryglæn. Ryst den for at sikre, at den er ordentligt fastgjort, og kontroller ISOFIX-indikatorerne igen for at sikre, at de begge er helt grønne. Tryk på begge justeringsknapper (21), og træk støttebenet (20) ud, indtil det hviler på bilgulvet, og indikatorerne bliver grønne.

Fig.6.1.1 Rotationsfunktion:

For at dreje basen skal du trykke på rotationsknappen (19) og dreje den roterende skive 90°. Sørg for, at basen er låst i den ønskede position.

VIGTIGT: Må ikke anvendes under kørsel.

Fig.6.2 Montering af ISOFIX-basen i bilen:

Træk støttebenet (20) ud af basen. Hvis din bil ikke er udstyret med ISOFIX-skiner, skal du fastgøre de to medfølgende skinner (27) med den udskårne side opad til de to ISOFIX-forankringspunkter (26) på din bil.

TIP: ISOFIX-forankringspunkterne er placeret mellem overfladen og ryglænet på autostolen. Se efter dette symbol i din bil.



Tryk på ISOFIX-knapperne (24) på begge sider af basen, og træk ISOFIX (25) til den længste position. Placer basen på autostolen, og indsæt de to ISOFIX-sæder i skinnerne, indtil de klikker på plads. ISOFIX-indikatoren skal lyse grønt på begge sider. Tryk basen mod sædets ryglæn. Ryst den for at sikre, at den er ordentligt fastgjort, og kontroller ISOFIX-indikatorerne igen for at sikre, at de begge er helt grønne. Tryk på begge justeringsknapper (21), og træk støttebenet (20) ud, indtil det hviler på bilgulvet, og indikatorerne bliver grønne.

Placering af et barn i en autostol:

Se installationsmetode 1, figur 4

Fig. 7 Montering af en autostol i en bil:

Placer autostolen på basen, og sæt metalstængerne i fatningen (28). Du vil høre et klik. Indikatorerne (22) skifter farve fra rød til grøn på begge sider af basen. Indstil håndtaget (15) til position A.

Fig.8 Afmontering af autostolen:

Træk i udløserhåndtaget (23) for at frigøre autostolen, og løft den op i håndtaget. Fold støttebenet (20) indad. Lås ISOFIX op, og træk det tilbage i basen. Fjern basen fra sædet, og sæt støttebenet (20) i basen.

Justering af sidebeskyttelsen

Den "lineære sidekollisionsbeskyttelse" er indbygget i autostolen. Dette system øger dit barns sikkerhed i tilfælde af en sidekollision. For den bedste beskyttelseeffekt skal du aktivere beskyttelsen (12) mod bildøren tættest på autostolen. Tryk på det markerede område for at aktivere den. Hvis det ikke er muligt at udløse beskyttelsen helt, når bildøren er lukket, kan du også bruge en autostol med en inaktiv beskyttelse.

Beskyttelsen kan foldes helt tilbage til sin oprindelige position, hvis du udfører trinnene i omvendt rækkefølge.

BEMÆRK! Når autostolen bruges på midtersædet i bilen, må beskyttelsen ikke foldes ud.

Montering af autostol på barnevogn

Du kan fastgøre autostolen til enhver godkendt klapvogn. Placer autostolen på den godkendte adapter, så barnet vender mod forældrene. Sørg for, at autostolen er forsvarligt låst på begge sider. Kontroller altid, at autostolen er forsvarligt fastgjort til klapvognen. For at låse op skal du trykke på begge udløserknapper på autostolen og holde den nede, og løfte den op.

Rensning

Betrækket kan tages af og vaskes. Følg vaskeanvisningen på betrækkets etikette. Pudnen (6) kan vaskes på samme måde som betrækket.

Åbn Y-låsen (7). Fjern skulderpuderne (2) og skridtpuden (4). Løft hjørnet af kalechen (5), hvorefter du kan fjerne sædebetrækket (16).

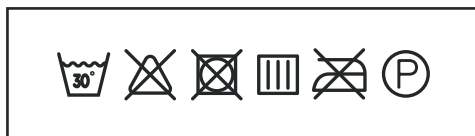

MANUAL DE INSTRUCCIONES

Gracias por elegir los productos "CARRELLO".

Dedique un momento a leer las importantes notas de seguridad a continuación. Esto le garantizará muchos años de uso seguro y satisfactorio.

Advertencias

Notificación:

Este es un sistema de retención infantil universal reforzado con cinturón. Está homologado según el Reglamento n.º 129 de la ONU para niños de entre 40 y 87 cm de altura y un peso máximo de 13 kg, para su uso en "asientos universales", según lo indicado por los fabricantes de vehículos en el manual del usuario. En caso de duda, consulte al fabricante del sistema de retención infantil reforzado o al distribuidor.

Notificación:

Al utilizarse en combinación con la base ISOFIX i-Size, este sistema de retención infantil reforzado ISOFIX i-Size está homologado según el Reglamento n.º 129 de la ONU para niños de entre 40 y 87 cm de altura y con un peso máximo de 13 kg, y se puede utilizar en plazas de asiento compatibles con i-Size, según lo indicado por el fabricante del vehículo en el manual del usuario. En caso de duda, consulte al fabricante del sistema de retención infantil reforzado o al concesionario.

Advertencias:

- Este producto se puede usar en sentido contrario a la marcha para niños de 40 a 87 cm de altura (0 a 13 kg, 0 a 15 meses). Utilice un cinturón de seguridad de tres puntos para adultos para asegurar el sistema de retención infantil.

- Este producto también se puede instalar utilizando la base ISOFIX con pata de apoyo.

La base/silla de auto i-Size debe estar siempre bien sujeta en el vehículo, incluso cuando no esté en uso. Un producto sin sujetar podría lesionar a otros ocupantes del vehículo en caso de una frenada de emergencia.

- Los componentes del sistema de retención infantil deben colocarse e instalarse de manera que no puedan quedar atrapados en un asiento o puerta del vehículo en movimiento durante el uso normal del vehículo.

- Los cinturones que sujetan el dispositivo en el vehículo deben estar tensos, los cinturones que sujetan al niño deben estar ajustados al cuerpo del niño y no deben estar retorcidos.

- El dispositivo no es adecuado para su uso posterior después de un accidente automovilístico.

- Es peligroso realizar cambios o adiciones al dispositivo sin la aprobación de la autoridad de aprobación de tipo, y también es peligroso no seguir las instrucciones de instalación proporcionadas por el fabricante.

El dispositivo se calienta con el sol. Proteja a su hijo y la silla de auto de la luz solar intensa (por ejemplo, cubriendo la silla con un paño ligero).

- No deje a los niños sin supervisión.

- Cualquier equipaje u otros artículos que puedan causar lesiones en caso de colisión deberán estar bien sujetos.

- El dispositivo no se puede utilizar sin una funda.

- La cubierta no debe sustituirse por ninguna otra que no sea la recomendada por el fabricante, ya que la cubierta es parte integral del dispositivo.

- Verifique la compatibilidad del vehículo con los sistemas de retención ISOFIX.

- Antes de cada viaje en automóvil, para garantizar la seguridad de su hijo, asegúrese de que el portabebés esté bien abrochado y que el cinturón en Y del portabebés se ajuste cómodamente al cuerpo del niño sin apretar ni torcer.

Componentes

- | | | |
|-------------------------------|------------------------------------|---|
| 1. Reposacabezas | 11. Botón rojo de desbloqueo | 21. Botones de ajuste de la pierna de apoyo |
| 2. Hombros | 12. Elemento de protección lateral | 22. Indicadores de instalación de sillas de auto |
| 3. Correas de hombro | 13. Guía del cinturón de hombro | 23. Palanca de liberación |
| 4. Almohadilla de entrepierna | 14. Mango reclinable | 24. Botones ISOFIX |
| 5. dosel | 15. Manejar | 25.ISOFIX |
| 6. Cojín | 16. Funda de asiento | 26. Puntos de sujeción ISOFIX (vehículo) |
| 7. Hebilla en forma de Y | 17. Guía del cinturón de seguridad | 27. Guías ISOFIX (opcional) |
| 8. Botón de ajuste | 18. Botones de ajuste del mango | 28. Puntos de fijación del asiento del automóvil (enchufes) |
| 9. Correa de ajuste | 19. Botón de rotación de 90° | |
| 10. Lengüetas de hebilla | 20. Pierna de apoyo | |

Uso en un coche

Siga las instrucciones de uso de los sistemas de retención infantil que se indican en el manual del propietario de su vehículo. Al utilizarlos, asegúrese de respetar todas las restricciones relativas a los airbags.

Esta silla infantil para coche ha sido desarrollada, probada y homologada según los requisitos del Reglamento R129/04 de la ONU. El dispositivo es apto para asientos con cinturones de seguridad de 3 puntos que cumplen con la normativa ECE R16 y no es apto para asientos con cinturones de seguridad de 2 puntos únicamente. El dispositivo se puede instalar en una base ISOFIX y es apto para vehículos con la normativa ECE R14.

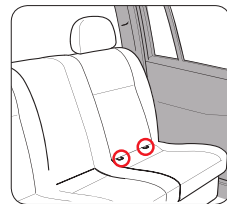
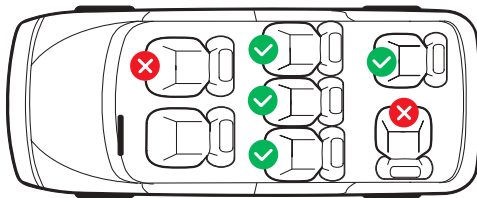
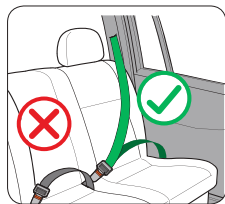

PROHIBIDO colocar un asiento para niños orientado hacia atrás en el asiento delantero con una bolsa de aire activa puede provocar LESIONES GRAVES.

Uso de un asiento de coche

Fig.1 Uso del asa

Mantenga pulsados ambos botones (18). Mueva el asa (15) a la posición deseada y luego suelte los botones (18). Asegúrese de que el asa (15) quede bloqueada con un clic. Puede ajustar el asa (15) en 4 posiciones, como se muestra:

- A - Transporte de la silla de auto / Posición en el coche.
- B - Según sus necesidades.
- C - Para colocar al niño en la silla de auto.
- D - Para una posición estable en una superficie nivelada fuera del vehículo.

Fig.2 Uso de la capota

La capota (5) protege a su hijo de la luz solar y de los cristales rotos en caso de accidente.

Fig.3 Ajuste del respaldo para posición tumbada

El portabebés se puede mover a la posición tumbada tirando del asa de reclinación (14) y presionando simultáneamente el respaldo hacia abajo. Asegúrese de que el portabebés esté correctamente bloqueado en la posición tumbada.

Nota: No realice ningún ajuste mientras el vehículo esté en movimiento.

Instalación de la silla de auto en un coche

Método de instalación 1: Cinturón de seguridad de 3 puntos para adultos

Fig. 4. Colocación del niño en la silla de auto:

Afloje las correas de los hombros (3) presionando el botón de ajuste (8) y tirando de ambas correas hacia usted. Presione el botón rojo (11) para abrir el cierre en Y (7). Mueva las correas en Y hacia un lado para colocar a su hijo en la silla de auto. Conecte ambas lengüetas de la hebilla (10). Bloquee las lengüetas de la hebilla (10) en el cierre en Y (7) con un clic. Tire del regulador de altura del reposacabezas (Se encuentra detrás del reposacabezas), seleccione la altura correcta del reposacabezas (1) y bloquéelo en la posición que mejor se adapte a su hijo soltando el regulador. Asegúrese de que la distancia entre el hombro de su hijo y la parte inferior del reposacabezas sea inferior a un dedo. Tire de la correa del regulador (9) hasta que las correas queden planas y ajustadas al cuerpo de su hijo. Asegúrese de que las correas de los hombros (3) estén ligeramente más altas o al nivel de los hombros de su hijo.

Fig. 5 Instalación de una silla de auto en un vehículo:

Coloque la silla infantil en el asiento del vehículo, mirando hacia atrás. Asegúrese de que la marca de instalación de la etiqueta de advertencia en el lateral de la silla infantil esté alineada con el asiento del vehículo. Extraiga el cinturón de seguridad del vehículo y colóquelo sobre la silla infantil. Pase el cinturón de regazo por la guía (17) a ambos lados de la silla infantil. Pase el cinturón de hombro por detrás de la silla infantil a través de la guía (13). Bloquee la lengüeta del cinturón de seguridad del vehículo con un clic. Siga la dirección de la flecha para apretar los cinturones de hombro y regazo. Coloque la manija (15) en la posición A.

Método de instalación 2: Base ISOFIX con pata de apoyo

Fig.6.1 Instalación de la base ISOFIX con función giratoria en el coche:

Extraiga la pata de apoyo (20) de la base. Si su vehículo no está equipado con guías ISOFIX, fije las dos guías (27) suministradas, con el recorte hacia arriba, a los dos puntos de anclaje ISOFIX (26) de su vehículo.

CONSEJO: Los puntos de anclaje ISOFIX se encuentran entre la superficie y el respaldo del asiento del coche. Busque este símbolo en su coche. 

A ambos lados de la base, presione los botones ISOFIX (24) y tire del ISOFIX (25) hasta su posición más larga. Coloque la base en el asiento del coche e inserte los dos ISOFIX en las guías hasta que encajen. El indicador ISOFIX debe iluminarse en verde a ambos lados. Presione la base contra el respaldo del asiento. Agítela para comprobar que esté bien sujeta y compruebe de nuevo que los indicadores ISOFIX estén completamente en verde. Presione ambos botones de ajuste (21) y tire de la pata de apoyo (20) hasta que se apoye en el suelo del coche y los indicadores se pongan en verde.

Fig.6.1.1 Función de rotación:

Para girar la base, presione el botón de rotación (19) y gire el disco giratorio 90°. Asegúrese de que la base esté bloqueada en la posición deseada.

IMPORTANTE: No lo use mientras conduce.

Fig.6.2 Instalación de la base ISOFIX en el vehículo:

Extraiga la pata de apoyo (20) de la base. Si su vehículo no está equipado con guías ISOFIX, fije las dos guías (27) suministradas, con el recorte hacia arriba, a los dos puntos de anclaje ISOFIX (26) de su vehículo.

CONSEJO: Los puntos de anclaje ISOFIX se encuentran entre la superficie y el respaldo del asiento del coche. Busque este símbolo en su coche. 

A ambos lados de la base, presione los botones ISOFIX (24) y tire del ISOFIX (25) hasta su posición más larga. Coloque la base en el asiento del coche e inserte los dos ISOFIX en las guías hasta que encajen. El indicador ISOFIX debe iluminarse en verde a ambos lados. Presione la base contra el respaldo del asiento. Agítela para comprobar que esté bien sujeta y compruebe de nuevo que los indicadores ISOFIX estén completamente en verde. Presione ambos botones de ajuste (21) y tire de la pata de apoyo (20) hasta que se apoye en el suelo del coche y los indicadores se pongan en verde.

Cómo colocar a un niño en un asiento de seguridad para automóvil:

Consulte el método de instalación 1, figura 4

Fig. 7 Instalación de una silla de auto en un vehículo:

Coloque la silla de auto en la base, insertando las varillas metálicas en el soporte (28). Oirá un clic. A ambos lados de la base, los indicadores (22) cambiarán de color de rojo a verde. Coloque el asa (15) en la posición A.

Fig.8 Desmontaje del asiento del coche:

Tire de la palanca de liberación (23) para liberar la silla de auto y levántela por el asa. Doble la pata de apoyo (20) hacia adentro. Desbloquee el ISOFIX y vuelva a colocarlo en la base. Retire la base del asiento e inserte la pata de apoyo (20) en ella.

Ajuste de la protección lateral

La "Protección Lineal contra Impactos Laterales" está integrada en la silla de auto. Este sistema aumenta la seguridad de su hijo en caso de impacto lateral. Para obtener la mejor protección, active la protección (12) hacia la puerta del coche más cercana a la silla. Para activarla, presione la zona marcada. Si no es posible liberar completamente la protección con la puerta del coche cerrada, también puede utilizar una silla de auto con la protección desactivada.

La protección se puede plegar completamente a su posición original si realiza los pasos en orden inverso.

¡NOTA! Al utilizar la silla de auto en el asiento central del coche, la protección no debe estar desplegada.

Instalación de una silla de auto en un cochecito

Puede acoplar la silla de auto a cualquier cochecito homologado. Coloque la silla en el adaptador homologado de modo que el niño quede de frente a los padres. Asegúrese de que esté bien sujeta a ambos lados. Compruebe siempre que esté bien sujeta a la carriola. Para desbloquearla, mantenga pulsados ambos botones de liberación de la silla y levántela.

Limpieza

La funda se puede quitar y lavar. Siga las instrucciones de lavado de la etiqueta. El cojín (6) se puede lavar igual que la funda.

Abra el cierre en Y (7). Retire las hombreras (2) y la almohadilla de la entrepierna (4). Levante la esquina de la capota (5) y luego retire la funda del asiento (16).

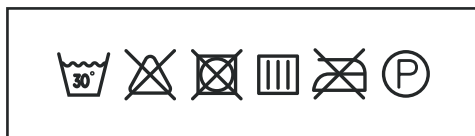

KÄYTTÖOHJE

Kiitos, että valitsit CARRELLO-tuotteita.

Käytä hetki aikaa alla olevien tärkeiden turvallisuusohjeiden lukemiseen. Tämä varmistaa laitteesi onnellisen ja turvallisen käytön monien vuosien ajan.

Varoitukset

Ilmoitus:

Tämä on yleiskäyttöinen turvavyöllä kiinnitettävä tehostettu lasten turvajärjestelmä. Se on hyväksytty YK:n säännön nro 129 mukaisesti 40–87 cm pitkille ja enintään 13 kg painaville lapsille käytettäväksi "yleismalleissa istuimissa", kuten ajoneuvovalmistajat ilmoittavat ajoneuvon käyttöoppaassa. Jos olet epävarma, ota yhteyttä joko tehostetun lasten turvajärjestelmän valmistajaan tai jälleenmyyjään.

Ilmoitus:

Yhdessä i-Size ISOFIX -jalustan kanssa tämä on i-Size ISOFIX -turvaistuinjärjestelmä. Se on hyväksytty YK:n säännön nro 129 mukaisesti 40–87 cm pitkille ja enintään 13 kg painaville lapsille käytettäväksi i-Size-yhteensopivilla ajoneuvon istuinpaikoilla ajoneuvon valmistajan ajoneuvon käyttöoppaassa ilmoittamalla tavalla. Jos olet epävarma, ota yhteyttä joko turvaistuimen valmistajaan tai jälleenmyyjään.

Varoitukset:

- Tätä tuotetta voidaan käyttää selkä menosuuntaan 40–87 cm pitkille lapsille (0–13 kg, 0–15 kuukautta). Käytä aikuisten kolmipisteturvavyötä lasten turvaistuimen kiinnittämiseen.
- Tämä tuote voidaan asentaa myös ISOFIX-jalustan ja tukijalan avulla.
- i-Size-turvaistuin/jalusta on aina kiinnitettävä asianmukaisesti ajoneuvoon, vaikka sitä ei käytettäisikään. Kiinnittämätön tuote voi vahingoittaa muita ajoneuvon matkustajia hätäjarrituksen sattuessa.
- Lasten turvajärjestelmän osat on sijoitettava ja asennettava siten, etteivät ne voi jäädä kiinni liikkuvaan ajoneuvon istuimeen tai oveen ajoneuvon normaalin käytön aikana.
- Laitetta ajoneuvossa kiinnittävien voiden on oltava tiukalla, lasta kiinnittävien voiden on oltava säädetty lapsen vartalon mukaan eivätkä ne saa olla kiertyneet.
- Laite ei sovellu käytettäväksi auto-onnettomuuden jälkeen.
- Laitteeseen on vaarallista tehdä muutoksia tai lisäyksiä ilman tyyppihyväksyntäviranomaisen hyväksyntää, ja on myös vaarallista olla noudattamatta valmistajan antamia asennusohjeita.
- Laite kuumenee auringossa. Suojaa lastasi ja turvaistuinta voimakkaalta auringonvalolta (esim. peittämällä turvaistuin kevyellä liinalla).
- Älä jätä lapsia ilman valvontaa.
- Matkatavarat tai muut esineet, jotka voivat aiheuttaa vammoja törmäyksen sattuessa, on kiinnitettävä turvallisesti.
- Laitetta ei voi käyttää ilman suojusta.
- Kantta ei saa vaihtaa muuhun kuin valmistajan suosittelemaan kanteen, koska se on olennainen osa laitetta.
- Tarkista ajoneuvon yhteensopivuus ISOFIX-turvaistuinjärjestelmien kanssa.
- Varmista lapsesi turvallisuus ennen jokaista automatkaa varmistamalla, että turvakaukalo on tukevasti kiinnitetty ja että turvakaukalon Y-vyö istuu tiiviisti lapsen vartaloa vasten puristamatta tai vääntymättä.

Komponentit

- | | | |
|----------------------|--------------------------------------|--|
| 1. Niskatuki | 11. Punainen lukituksen avauspainike | 21. Tukijalan säätöpainikkeet |
| 2. Olkatoppaukset | 12. Sivusuojaelementti | 22. Turvaistuimen asennusindikaattorit |
| 3. Olkahihnat | 13. Olkavyön ohjain | 23. Vapautusvipu |
| 4. Haaratyyny | 14. Kallistuskahva | 24. ISOFIX-painikkeet |
| 5. Katos | 15. Kahva | 25. ISOFIX |
| 6. Tyyny | 16. Istuinsuoja | 26. ISOFIX-kiinnityspisteet (ajoneuvo) |
| 7. Y-muotoinen solki | 17. Lantiovyön ohjain | 27. ISOFIX-ohjaimet (valinnainen) |
| 8. Säätöpainike | 18. Kahvan säätöpainikkeet | 28. Turvaistuimen kiinnityspisteet (pistorasiat) |
| 9. Säätöhihna | 19. 90° kiertopainike | |
| 10. Soljen kielet | 20. Tukijalka | |

Käyttö autossa

Noudata ajoneuvosi käyttöoppaassa olevia lasten turvajärjestelmien käyttöohjeita. Varmista käyttäessäsi, että noudatat kaikkia turvatyynyjä koskevia rajoituksia.

Tämä lasten turvaistuin on kehitetty, testattu ja hyväksytty YK:n säännön R129/04 vaatimusten mukaisesti. Laite sopii istuimille, joissa on ECE R16 -vaatimukset täyttävät 3-pisteturvavyöt, eikä se sovellu istuimille, joissa on vain 2-pisteturvavyöt. Laite voidaan asentaa ISOFIX-jalustaan, ja se sopii ajoneuvoihin, joissa on ECE R14 -vaatimukset.

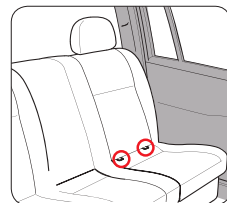
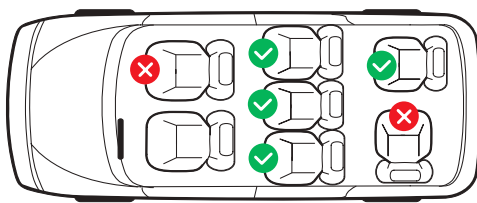
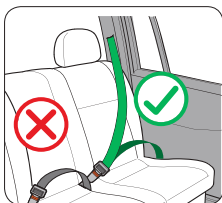

KIELLETTY Selkä menosuuntaan asennettavan lastenistuimen sijoittaminen etuistuimelle, jossa on aktiivinen turvatyyny, voi aiheuttaa VAKAVAN VAMMAN.

Turvaistuimen käyttö

Kuva 1 Kahvan käyttö

Pidä molempia painikkeita (18) painettuna. Siirrä kahva (15) haluttuun asentoon ja vapauta sitten painikkeet (18). Varmista, että kahva (15) lukittuu napsahtaen. Voit säätää kahvaa (15) neljään asentoon kuvan osoittamalla tavalla:

A - Turvakaukalon kantaminen / Sijainti autossa.

B - Tarpeisiisi.

C - Lapsen sijoittamista turvaistuimeen varten.

D - Vakaaseen asentoon tasaisella alustalla ajoneuvon ulkopuolella.

Kuva 2 Kuomun käyttö

Katos (5) suojaa lastasi auringonvalolta ja lasinsirpaleilta onnettomuuden sattuessa.

Kuva 3 Selkänojan säätö makuuasentoon

Turvakaukalo voidaan siirtää makuuasentoon vetämällä kallistuskahvasta (14) ja painamalla samanaikaisesti selkänojaa alas. Varmista, että turvakaukalo on lukittu oikein makuuasentoon.

Huomautus: Älä tee mitään säätöjä ajoneuvon liikkeessa.

Turvaistuimen asentaminen autoon

Asennustapa 1: 3-pisteturvavyö aikuisille

Kuva 4 Lapsen asettaminen turvaistuimeen:

Löysää olkahihnoja (3) painamalla säätöpainiketta (8) ja vetämällä molempia olkahihnoja itseäsi kohti. Paina punaista painiketta (11) avataksesi Y-lukon (7). Siirrä Y-hihnat sivulle asettaaksesi lapsesi turvaistuimeen. Yhdistä molemmat soljen kielekkeet (10). Lukitse soljen kielekkeet (10) Y-lukkoon (7) napsahtaen. Vedä niskatuen korkeuden säädintä (se sijaitsee niskatuen takana), valitse oikea niskatuen korkeus (1) ja lukitse lapsellesi sopivaan asentoon vapauttamalla säädin. Varmista, että lapsesi olkapään ja niskatuen alareunan välinen etäisyys on alle yhden sormen. Vedä säätöhihnaa (9), kunnes hinnat ovat tasaisesti ja tiukasti lapsesi vartaloa vasten. Varmista, että olkahihnat (3) ovat hieman lapsesi hartioiden tasolla tai korkeammalla.

Kuva 5 Turvaistuimen asentaminen autoon:

Aseta turvaistuin auton istuimelle selkä menosuuntaan. Varmista, että turvaistuimen sivussa olevan varoitustarran asennusmerkki on linjassa auton istuimen kanssa. Vedä auton turvavyö ulos ja aseta se turvaistuimen yli. Pujota lantiovyö lantiovyön ohjaimen (17) läpi turvaistuimen molemmilla puolilla. Pujota olkavyö turvaistuimen taakse olkavyön ohjaimen (13) läpi. Lukitse auton turvavyön kieli napsahtaen. Kiristä olka- ja lantiovyöt nuolen suuntaisesti. Aseta kahva (15) asentoon A.

Asennustapa 2: ISOFIX-jalusta tukijalalla

Kuva 6.1 ISOFIX-jalustan asentaminen autoon pyörivällä toiminnolla:

Vedä tukijalka (20) irti jalustasta. Jos autossasi ei ole ISOFIX-ohjaimia, kiinnitä kaksi mukana toimitettua ohjainta (27) leikattu puoli ylöspäin autosi kahteen ISOFIX-kiinnityspisteeseen (26).
VINKKI: ISOFIX-kiinnityspisteet sijaitsevat auton istuimen pinnan ja selkänojan välissä. Etsi tämä symboli autostasi.



Paina jalustan molemmilla puolilla olevia ISOFIX-painikkeita (24) ja vedä ISOFIX (25) pisimpään asentoonsa. Aseta jalusta auton istuimelle ja työnnä kaksi ISOFIX-kiinnikettä ohjaimiin, kunnes ne napsahtavat paikoilleen. ISOFIX-merkkivalon pitäisi syttyä vihreänä molemmilla puolilla. Paina jalustaa istuimen selkänojaa vasten. Ravista sitä varmistaaksesi, että se on tukevasti kiinni, ja tarkista uudelleen ISOFIX-merkkivalot varmistaaksesi, että ne ovat molemmat kokonaan vihreitä. Paina molempia säätöpainikkeita (21) ja vedä tukijalkaa (20) ulos, kunnes se lepää auton lattialla ja merkkivalot muuttuvat vihreiksi.

Kuva 6.1.1 Kiertotoiminto:

Kääntääksesi jalustaa, paina kiertopainiketta (19) ja käännä pyörivää levyä 90°. Varmista, että jalusta on lukittu haluttuun asentoon.

TÄRKEÄÄ: Älä käytä ajon aikana.

Kuva 6.2 ISOFIX-jalustan asentaminen autoon:

Vedä tukijalka (20) irti jalustasta. Jos autossasi ei ole ISOFIX-ohjaimia, kiinnitä kaksi mukana toimitettua ohjainta (27) leikattu puoli ylöspäin autosi kahteen ISOFIX-kiinnityspisteeseen (26).
VINKKI: ISOFIX-kiinnityspisteet sijaitsevat auton istuimen pinnan ja selkänojan välissä. Etsi tämä symboli autostasi.



Paina jalustan molemmilla puolilla olevia ISOFIX-painikkeita (24) ja vedä ISOFIX (25) pisimpään asentoonsa. Aseta jalusta auton istuimelle ja työnnä kaksi ISOFIX-kiinnikettä ohjaimiin, kunnes ne napsahtavat paikoilleen. ISOFIX-merkkivalon pitäisi syttyä vihreänä molemmilla puolilla. Paina jalustaa istuimen selkänöjää vasten. Ravista sitä varmistaaksesi, että se on tukevasti kiinni, ja tarkista uudelleen ISOFIX-merkkivalot varmistaaksesi, että ne ovat molemmat kokonaan vihreitä. Paina molempia säätöpainikkeita (21) ja vedä tukijalkaa (20) ulos, kunnes se lepää auton lattialla ja merkkivalot muuttuvat vihreiksi.

Lapsen sijoittaminen turvaistuimeen:

Katso asennustapa 1, kuva 4

Kuva 7 Turvaistuimen asentaminen autoon:

Aseta turvaistuin jalustalle ja työnnä metallitangot pidikkeeseen (28). Kuulet naksahduksen. Kuulet naksahduksen. Jalustan molemmilla puolilla merkkivalot (22) vaihtavat väriään punaisesta vihreäksi. Aseta kahva (15) asentoon A.

Kuva 8 Turvaistuimen irrottaminen:

Vedä vapautusvivusta (23) vapauttaaksesi turvaistuimen ja nosta sitä kahvasta. Taita tukijalka (20) sisäänpäin. Avaa ISOFIX-kiinnitys ja vedä se takaisin jalustaan. Irrota jalusta istuimesta ja aseta tukijalka (20) jalustaan.

Sivusuojan säätäminen

Turvaistuimeen on sisäänrakennettu "Lineaarinen sivutörmäyssuoja". Tämä järjestelmä lisää lapsesi turvallisuutta sivutörmäyksen sattuessa. Parhaan suojavaikutuksen saavuttamiseksi aktivoi suoja (12) kohti turvaistuinta lähimpänä olevaa auton ovea. Aktivoi painamalla merkittyä kohtaa. Jos suoja ei voida vapauttaa kokonaan auton oven ollessa suljettuna, voit käyttää myös lasten turvaistuinta, jossa on passiivinen suoja.

Suoja voidaan taittaa kokonaan takaisin alkuperäiseen asentoonsa suorittamalla vaiheet käänteisessä järjestyksessä.

HUOMAUTUS! Kun turvaistuinta käytetään auton keskimmäisellä istuimella, suoja ei saa avata.

Turvakaukalon asentaminen rattaisiin

Voit kiinnittää turvakaukalon mihin tahansa hyväksytyyn rattaisiin. Aseta turvakaukalo hyväksytyyn sovittimeen siten, että lapsi on vanhempiin päin. Varmista, että turvakaukalo on lukittu tukevasti molemmilta puolilta. Tarkista aina, että turvakaukalo on kiinnitetty tukevasti rattaisiin. Avaa lukitus painamalla ja pitämällä molempia turvakaukalon vapautuspainikkeita painettuna ja nostamalla kaukalo ylös.

Puhdistus

Päällinen voidaan irrottaa ja pestä. Noudata päällisen pesuohjeita. Tyyny (6) voidaan pestä samalla tavalla kuin päällinen.

Avaa Y-lukko (7). Irrota olkatoppaukset (2) ja haaratyyny (4). Nosta kuomun kulmaa (5), minkä jälkeen voit irrottaa istuinpäällisen (16).

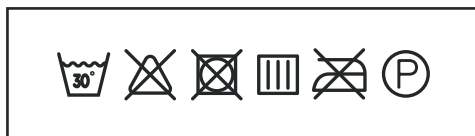

MANUEL D'INSTRUCTIONS

Merci d'avoir choisi les produits « CARRELLO ».

Veuillez prendre le temps de lire les consignes de sécurité importantes ci-dessous. Cela vous garantira de nombreuses années d'utilisation en toute sécurité.

Avertissements

Notification:

Il s'agit d'un système de retenue pour enfant universel renforcé avec ceinture. Il est homologué conformément au règlement ONU n° 129 pour les enfants mesurant entre 40 et 87 cm et pesant jusqu'à 13 kg, pour une utilisation sur des sièges universels, comme indiqué par le constructeur dans le manuel d'utilisation du véhicule. En cas de doute, consultez le fabricant du système de retenue pour enfant renforcé ou le revendeur.

Notification:

Utilisé avec la base ISOFIX i-Size, ce système de retenue pour enfant amélioré ISOFIX i-Size est homologué conformément au règlement ONU n° 129 pour les enfants mesurant entre 40 et 87 cm et pesant jusqu'à 13 kg, et pouvant être utilisés aux places assises compatibles i-Size, conformément aux instructions du constructeur dans le manuel d'utilisation du véhicule. En cas de doute, veuillez consulter le fabricant du système de retenue pour enfant amélioré ou le revendeur.

Avertissements:

- Ce produit peut être utilisé dos à la route pour les enfants mesurant entre 40 et 87 cm (0 à 13 kg, 0 à 15 mois). Utilisez une ceinture de sécurité trois points pour adulte pour fixer le siège enfant.
- Ce produit peut également être installé à l'aide de la base ISOFIX avec pied de support.
- Le siège auto/base i-Size doit toujours être correctement fixé dans le véhicule, même lorsqu'il n'est pas utilisé. Un siège non fixé peut blesser les autres occupants du véhicule en cas d'arrêt d'urgence.
- Les composants du système de retenue pour enfants doivent être positionnés et installés de manière à ce qu'ils ne puissent pas être coincés dans un siège ou une porte de véhicule en mouvement pendant l'utilisation normale du véhicule.
- Les ceintures qui maintiennent l'appareil dans le véhicule doivent être bien serrées, les ceintures qui maintiennent l'enfant doivent être ajustées au corps de l'enfant et ne doivent pas être tordues.
- L'appareil ne convient pas à une utilisation ultérieure après un accident de voiture.
- Il est dangereux d'apporter des modifications ou des ajouts à l'appareil sans l'approbation de l'autorité d'homologation de type, et il est également dangereux de ne pas suivre les instructions d'installation fournies par le fabricant.
- L'appareil chauffe au soleil. Protégez votre enfant et le siège auto des rayons intenses du soleil (par exemple en recouvrant le siège auto d'un tissu léger).
- Ne laissez pas les enfants sans surveillance.
- Tout bagage ou autre objet susceptible de causer des blessures en cas de collision doit être solidement attaché.
- L'appareil ne peut pas être utilisé sans couvercle.
- Le couvercle ne doit pas être remplacé par un autre que celui recommandé par le fabricant, car le couvercle fait partie intégrante de l'appareil.
- Vérifiez la compatibilité du véhicule avec les systèmes de retenue ISOFIX.
- Avant chaque trajet en voiture, pour assurer la sécurité de votre enfant, assurez-vous que le porte-bébé est solidement fixé, que la ceinture en Y du porte-bébé s'adapte parfaitement au corps de l'enfant sans serrer ni tordre.

Composants

- | | | |
|--------------------------|---------------------------------------|---|
| 1. Appuie-tête | 11. Bouton de déverrouillage rouge | 21. Boutons de réglage des pieds de support |
| 2. Épaulettes | 12. Élément de protection latérale | 22. Indicateurs d'installation du siège auto |
| 3. Bretelles | 13. Guide de ceinture d'épaule | 23. Levier de déverrouillage |
| 4. Coussin d'entrejambe | 14. Poignée d'inclinaison | 24. Boutons ISOFIX |
| 5. Auvent | 15. Poignée | 25. ISOFIX |
| 6. Coussin | 16. Housse de siège | 26. Points de fixation ISOFIX (véhicule) |
| 7. Boucle en Y | 17. Guidage de la ceinture abdominale | 27. Guides ISOFIX (en option) |
| 8. Bouton de réglage | 18. Boutons de réglage de la poignée | 28. Points de fixation du siège auto (douilles) |
| 9. Sangle de réglage | 19. Bouton de rotation à 90° | |
| 10. Languettes de boucle | 20. Jambe de support | |

Utilisation dans une voiture

Suivez les instructions d'utilisation des systèmes de retenue pour enfants figurant dans le manuel du propriétaire de votre véhicule. Lors de leur utilisation, veillez à respecter toutes les restrictions relatives aux coussins gonflables.

Ce siège auto pour enfant a été développé, testé et homologué conformément aux exigences du règlement ONU R129/04. Il est compatible avec les sièges équipés de ceintures de sécurité à 3 points conformes à la norme ECE R16 et ne convient pas aux sièges équipés uniquement de ceintures de sécurité à 2 points. Il peut être installé sur une base ISOFIX et est compatible avec les véhicules conformes à la norme ECE R14.

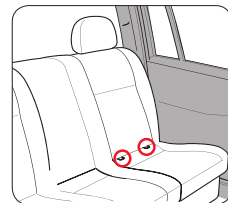
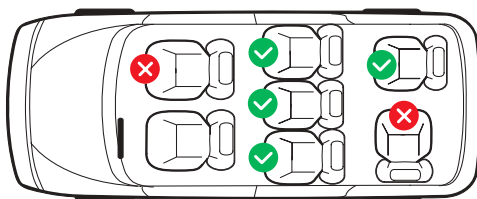
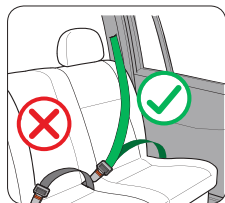

INTERDIT Placer un siège enfant orienté vers l'arrière sur le siège avant avec un airbag actif peut entraîner des BLESSURES GRAVES.

Utiliser un siège auto

Fig.1 Utilisation de la poignée

Maintenez les deux boutons (18) enfoncés. Déplacez la poignée (15) jusqu'à la position souhaitée, puis relâchez les boutons (18). Assurez-vous que la poignée (15) est verrouillée (clic). Vous pouvez régler la poignée (15) sur quatre positions, comme illustré :

A - Porter le siège auto / Position dans la voiture.

B - Pour vos besoins.

C - Pour placer un enfant dans un siège auto.

D - Pour une position stable sur une surface plane à l'extérieur du véhicule.

Fig.2 Utilisation de la verrière

Le canopy (5) protège votre enfant du soleil et des éclats de verre en cas d'accident.

Fig.3 Réglage du dossier pour la position allongée

La coque bébé peut être mise en position allongée en tirant sur la poignée d'inclinaison (14) et en appuyant simultanément sur le dossier. Assurez-vous que la coque bébé est correctement verrouillée en position allongée.

Note: N'effectuez aucun réglage pendant que le véhicule est en mouvement.

Installer un siège auto dans une voiture

Méthode d'installation 1 : ceinture de sécurité à 3 points pour adultes

Fig. 4 Placer l'enfant dans le siège auto:

Desserrez les sangles d'épaule (3) en appuyant sur le bouton de réglage (8) et en tirant les deux sangles vers vous. Appuyez sur le bouton rouge (11) pour ouvrir le verrou en Y (7). Déplacez les sangles en Y sur le côté pour installer votre enfant dans le siège auto. Attachez les deux languettes de boucle (10). Verrouillez les languettes de boucle (10) dans le verrou en Y (7) avec un clic. Tirez sur le dispositif de réglage de la hauteur de l'appui-tête (il est situé derrière l'appui-tête), sélectionnez la hauteur d'appui-tête appropriée (1) et verrouillez-le dans la position qui convient à votre enfant en relâchant le dispositif de réglage. Assurez-vous que la distance entre l'épaule de votre enfant et le bas de l'appui-tête est inférieure à un doigt. Tirez sur la sangle de réglage (9) jusqu'à ce qu'elles soient bien à plat et serrées sur le corps de votre enfant. Assurez-vous que les sangles d'épaule (3) sont légèrement plus hautes ou à la hauteur des épaules de votre enfant.

Fig. 5 Installation d'un siège auto dans une voiture:

Placez le siège auto sur le siège du véhicule, dos à la route. Assurez-vous que le repère d'installation figurant sur l'autocollant d'avertissement apposé sur le côté du siège auto soit aligné avec le siège du véhicule. Déployez la ceinture de sécurité et placez-la sur le siège auto. Passez la ceinture abdominale dans le guide (17) de chaque côté du siège auto. Passez la ceinture diagonale derrière le siège auto dans le guide (13). Verrouillez la languette de la ceinture de sécurité du véhicule avec un clic. Suivez le sens de la flèche pour serrer les ceintures diagonale et abdominale. Placez la poignée (15) en position A.

Méthode d'installation 2 : base ISOFIX avec pied de support

Fig.6.1 Installation de la base ISOFIX avec fonction rotative dans la voiture:

Retirez le pied de support (20) de la base. Si votre voiture n'est pas équipée de guides ISOFIX, fixez les deux guides (27) fournis, découpe vers le haut, aux deux points d'ancrage ISOFIX (26) de votre voiture.

CONSEIL : Les points d'ancrage ISOFIX sont situés entre la surface et le dossier du siège auto. Recherchez ce symbole sur votre véhicule.



De chaque côté de la base, appuyez sur les boutons ISOFIX (24) et tirez l'ISOFIX (25) au maximum. Placez la base sur le siège auto et insérez les deux ISOFIX dans les guides jusqu'à ce qu'ils s'enclenchent. Le voyant ISOFIX doit s'allumer en vert des deux côtés. Appuyez la base contre le dossier du siège. Secouez-la pour vous assurer qu'elle est bien fixée et vérifiez à nouveau que les voyants ISOFIX sont bien verts. Appuyez sur les deux boutons de réglage (21) et tirez le pied de support (20) jusqu'à ce qu'il repose sur le plancher de la voiture et que les voyants deviennent verts.

Fig.6.1.1 Fonction rotation:

Pour faire pivoter la base, appuyez sur le bouton de rotation (19) et faites pivoter le disque rotatif de 90°. Assurez-vous que la base est verrouillée dans la position souhaitée.

IMPORTANT : Ne pas utiliser en conduisant.

Fig.6.2 Installation de la base ISOFIX dans la voiture :

Retirez le pied de support (20) de la base. Si votre voiture n'est pas équipée de guides ISOFIX, fixez les deux guides (27) fournis, découpe vers le haut, aux deux points d'ancrage ISOFIX (26) de votre voiture.

CONSEIL : Les points d'ancrage ISOFIX sont situés entre la surface et le dossier du siège auto. Recherchez ce symbole sur votre véhicule.



De chaque côté de la base, appuyez sur les boutons ISOFIX (24) et tirez l'ISOFIX (25) au maximum. Placez la base sur le siège auto et insérez les deux ISOFIX dans les guides jusqu'à ce qu'ils s'enclenchent. Le voyant ISOFIX doit s'allumer en vert des deux côtés. Appuyez la base contre le dossier du siège. Secouez-la pour vous assurer qu'elle est bien fixée et vérifiez à nouveau que les voyants ISOFIX sont bien verts. Appuyez sur les deux boutons de réglage (21) et tirez le pied de support (20) jusqu'à ce qu'il repose sur le plancher de la voiture et que les voyants deviennent verts.

Placer un enfant dans un siège auto:

Voir la méthode d'installation 1 Fig.4

Fig. 7 Installation d'un siège auto dans une voiture:

Placez le siège auto sur la base en insérant les tiges métalliques dans la douille (28). Vous entendrez un clic. De chaque côté de la base, les indicateurs (22) passeront du rouge au vert. Placez la poignée (15) en position A.

Fig.8 Retrait du siège auto:

Tirez le levier de déverrouillage (23) pour libérer le siège auto et soulevez-le par la poignée. Repliez le pied de support (20) vers l'intérieur. Déverrouillez le système ISOFIX et replacez-le dans sa base. Retirez la base du siège et insérez le pied de support (20) dans la base.

Réglage de la protection latérale

La « Protection latérale linéaire » est intégrée au siège auto. Ce système renforce la sécurité de votre enfant en cas de choc latéral. Pour une protection optimale, activez la protection (12) vers la portière la plus proche du siège auto. Pour l'activer, appuyez sur la zone marquée. Si la protection ne peut pas être complètement déployée lorsque la portière est fermée, vous pouvez également utiliser un siège auto avec protection inactive.

La protection peut être entièrement repliée dans sa position initiale en suivant les étapes dans l'ordre inverse.

REMARQUE ! Lorsque le siège auto est utilisé sur le siège central, la protection ne doit pas être dépliée.

Installer un siège auto sur une poussette

Vous pouvez fixer le siège auto à n'importe quelle poussette homologuée. Placez-le sur l'adaptateur homologué, de manière à ce que l'enfant soit face aux parents. Assurez-vous que le siège est bien verrouillé des deux côtés. Vérifiez toujours qu'il est bien fixé à la poussette. Pour le déverrouiller, appuyez longuement sur les deux boutons de déverrouillage du siège et soulevez-le.

Nettoyage

La housse est amovible et lavable. Veuillez suivre les instructions de lavage figurant sur l'étiquette de la housse. Le coussin (6) peut être lavé de la même manière que la housse.

Ouvrez le verrou en Y (7). Retirez les épaulières (2) et le coussin d'entrejambe (4). Soulevez le coin de la capote (5) pour retirer la housse de siège (16).

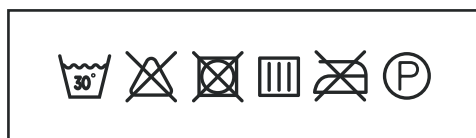

UPUTE ZA UPORABU

Hvala vam što ste odabrali proizvode „CARRELLO“.

Molimo vas da odvojite trenutak i pročitate važne mjere opreza u nastavku. To će osigurati dugi niz godina sretnog i sigurnog rada.

Upozorenje

Obavijest:

Il s'agit d'un système de retenue pour enfant universel renforcé avec ceinture. Il est homologué conformément au règlement ONU n° 129 pour les enfants mesurant entre 40 et 87 cm et pesant jusqu'à 13 kg, pour une utilisation sur des sièges universels, comme indiqué par le constructeur dans le manuel d'utilisation du véhicule. En cas de doute, consultez le fabricant du système de retenue pour enfant renforcé ou le revendeur.

Obavijest:

Utilisé avec la base ISOFIX i-Size, ce système de retenue pour enfant amélioré ISOFIX i-Size est homologué conformément au règlement ONU n° 129 pour les enfants mesurant entre 40 et 87 cm et pesant jusqu'à 13 kg, et pouvant être utilisés aux places assises compatibles i-Size, conformément aux instructions du constructeur dans le manuel d'utilisation du véhicule. En cas de doute, veuillez consulter le fabricant du système de retenue pour enfant amélioré ou le revendeur.

Upozorenje:

- Ovaj proizvod može se koristiti protiv kretanja za djecu visine 40–87 cm (težina 0–13 kg, dob 0–15 mjeseci).
- Ovaj se proizvod može instalirati i pomoću ISOFIX baze s potpornim stupom.
- Autosjedalica/baza i-Size mora uvijek biti pravilno pričvršćena u vozilu, čak i kada se ne koristi. Nepričvršćen proizvod mogao bi ozlijediti druge putnike u vozilu tijekom naglog kočenja.
- Dijelovi sustava za zadržavanje djeteta moraju biti postavljeni i ugrađeni na način da ih pomično sjedalo ili vrata vozila ne mogu priklještititi tijekom svakodnevne upotrebe vozila.
- Remeni koji drže uređaj u vozilu moraju biti zategnuti, remeni koji drže dijete moraju biti prilagođeni djetetovom tijelu i ne smiju biti uvijeni.
- Uređaj nije prikladan za daljnju upotrebu nakon prometne nesreće.
- Opasno je vršiti bilo kakve promjene ili dopune na uređaju bez odobrenja tijela za homologaciju tipa, a također je opasno ne pridržavati se uputa za ugradnju koje je dao proizvođač.
- Uređaj se zagrijava na suncu. Zaštitite svoje dijete i autosjedalicu od intenzivne sunčeve svjetlosti (na primjer, prekrivanjem autosjedalice laganom krpom).
- Ne ostavljajte djecu bez nadzora.
- Bilo koja prtljaga ili drugi predmeti koji bi mogli uzrokovati ozljede u slučaju sudara moraju biti sigurno osigurani.
- Uređaj se ne može koristiti bez poklopca.
- Poklopac se ne smije zamijeniti ničim drugim osim onim koji preporučuje proizvođač, jer je poklopac sastavni dio uređaja.
- Provjerite je li vozilo kompatibilno s ISOFIX sustavima za pričvršćivanje.
- Prije svakog putovanja automobilom, kako biste osigurali sigurnost svog djeteta, provjerite je li autosjedalica sigurno pričvršćena, da remen autosjedalice u obliku slova Y čvrsto prianja uz djetetovo tijelo bez da ga stiska i da nije uvijen.

Komponente

- | | | |
|---------------------------|----------------------------------|--|
| 1. Naslon za glavu | 11. Crveni gumb za otključavanje | 21. Gumbi za podešavanje potpornog postolja |
| 2. Jastučići za ramena | 12. Bočni zaštitni element | 22. Indikatori ugradnje autosjedačice |
| 3. Rameni pojasevi | 13. Vodilica za naramenicu | 23. Poluga za otključavanje |
| 4. Inguinalni jastučić | 14. Ručka za podešavanje naslona | 24. ISOFIX tipke |
| 5. Kapuljača | 15. Rucka | 25. ISOFIX |
| 6. Jastuk | 16. Navlaka za sjedalo | 26. ISOFIX točke za pričvršćivanje (automobil) |
| 7. Kopča u obliku slova Y | 17. Vodilica pojasa za struk | 27. ISOFIX vodilice (opcionalno) |
| 8. Gumb za podešavanje | 18. Gumbi za podešavanje ručke | 28. Priključci (utičnice) za autosjedačice |
| 9. Remen za podešavanje | 19. Gumb za rotaciju od 90° | |
| 10. Jezičci kopče | 20. Potporni stalak | |

Upotreba u automobilu

Slijedite upute za korištenje dječjih sjedala u priručniku za vlasnika vozila. Prilikom korištenja obavezno se pridržavajte svih ograničenja zračnih jastuka.

Ova dječja autosjedačica dizajnirana je, testirana i odobrena u skladu sa zahtjevima UN-ove uredbe R129/04. Uređaj je prikladan za sjedala opremljena sigurnosnim pojasevima s 3 točke pričvršćivanja koji ispunjavaju zahtjeve ECE R16 i nije prikladan za sjedala opremljena samo sigurnosnim pojasevima s 2 točke pričvršćivanja. Uređaj se može postaviti na ISOFIX bazu i prikladan je za vozila opremljena zahtjevima ECE R14.

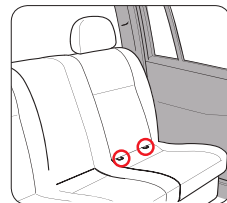
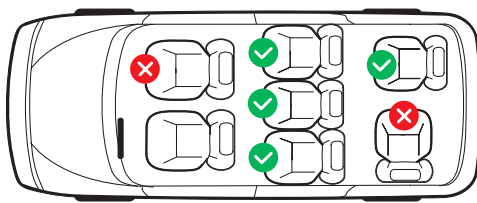
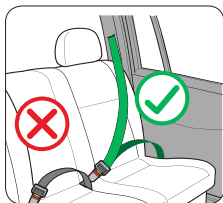

ZABRANJENO je postavljati dječju sjedalicu okrenutu prema natrag na prednje sjedalo s aktivnim zračnim jastukom, jer to može dovesti do ozbiljnih ozljeda.

Korištenje autosjedačice

Sl. 1 Korištenje ručke

Držite oba gumba (18). Pomaknite ručku (15) u željeni položaj i otpustite gumb (18). Provjerite je li ručka (15) kliknula na svoje mjesto. Ručku (15) možete podesiti u 4 položaja kao što je prikazano:

A – Nošenje autosjedačice / Položaj u automobilu.

B – Za vaše potrebe.

C – Za stavljanje djeteta u autosjedačicu.

D – Za stabilan položaj na ravnoj površini izvan automobila.

Sl. 2 Korištenje nape

Kapuljaca (5) štiti vaše dijete od sunceve svjetlosti i krhotina stakla u slučaju nezgode.

Sl. 3 Podešavanje naslona za ležeći položaj

Nosiljka se može pomaknuti u ležeći položaj povlačenjem ručke za otpuštanje (14) i pritiskom na naslon prema dolje. Provjerite je li autosjedalica ispravno zaključana u ležećem položaju.

Bilješka: Ne vršite nikakva podešavanja dok se vozilo kreće.

Ugradnja autosjedalice u automobil

Način ugradnje 1: Sigurnosni pojas za odrasle s 3 točke učvršćivanja

Sl.4 Stavljanje djeteta u autosjedalicu:

Otpustite rameni pojasevi (3) pritiskom na gumb za podešavanje (8) i povlačenjem oba naramenica prema sebi. Pritisnite crveni gumb (11) za otvaranje Y-locka (7). Pomaknite Y-lock u stranu kako biste smjestili dijete u autosjedalicu. Spojite oba jezička kopče (10). Zaključajte jezičke kopče (10) u Y-locku (7) uz klik. Povucite podešivač visine naslona za glavu (nalazi se iza naslona za glavu), odaberite ispravnu visinu naslona za glavu (1) i zaključajte ga u položaj koji odgovara vašem djetetu otpuštanjem podešivača. Pazite da je udaljenost između djetetovog ramena i dna naslona za glavu manja od jednog prsta. Povucite remen za podešavanje (9) dok remeni ne budu ravno i čvrsto pripijeni uz tijelo vašeg djeteta. Pazite da su naramenice malo iznad ili u istoj razini kao i djetetova ramena.

Sl. 5 Ugradnja autosjedalice u automobil:

Postavite dječju sjedalicu na autosjedalicu okrenutu prema natrag. Provjerite je li oznaka za ugradnju na naljepnici upozorenja sa strane dječje sjedalice poravnata s autosjedalicom. Izvucite sigurnosni pojas automobila i provucite ga preko dječje sjedalice. Provucite krilni pojas kroz vodilicu krilnog pojasa (17) s obje strane košare. Povucite rameni pojas iza dječje sjedalice kroz vodilicu ramenog pojasa (13). Uхватite jezičak autosjedalice uz klik. Slijedite smjer strelice za zatezanje ramenog i krilnog pojasa. Postavite ručku (15) u položaj A.

Način ugradnje 2: ISOFIX baza s potpornim stupom

Sl.6.1 Ugradnja ISOFIX baze s funkcijom okretanja u automobil:

Izvucite potporni stup (20) iz baze. Ako vaše vozilo nije opremljeno ISOFIX vodilicama, pričvrstite dvije vodilice (27) koje dolaze s izrezom na dvije ISOFIX sidrišne točke (26) vašeg vozila.

SAVJET: ISOFIX sidrišne točke nalaze se između površine i naslona autosjedalice. Potražite ovaj simbol u svom automobilu.



S obje strane baze pritisnite gumbе ISOFIX (24) i izvucite ISOFIX (25) u najdulji položaj. Postavite bazu na autosjedalicu i umetnite dva ISOFIX-a u vodilice dok ne kliknu. ISOFIX indikator trebao bi svijetliti zeleno s obje strane. Pritisnite bazu uz naslon sjedala. Protresite je kako biste se uvjerali da je sigurno na mjestu i ponovno provjerite ISOFIX indikatore kako biste bili sigurni da su oba potpuno zelena. Pritisnite oba gumba za podešavanje (21) i izvucite potporni stup (20) dok ne bude u ravni s podom automobila, a indikatori ne budu zeleni.

Sl.6.1.1 Funkcija rotacije:

Za rotiranje baze pritisnite gumb za rotaciju (19) i rotirajući disk rotirajte za 90°. Provjerite je li baza zaključana u željenom položaju.

VAŽNO: Ne koristite tijekom vožnje.

Sl.6.2 Ugradnja ISOFIX baze u automobil:

Izvucite potporni stup (20) iz baze. Ako vaše vozilo nije opremljeno ISOFIX vodilicama, pričvrstite dvije vodilice (27) koje dolaze s izrezom na dvije ISOFIX sidrišne točke (26) vašeg vozila.

SAVJET: ISOFIX sidrišne točke nalaze se između površine i naslona autosjedalice. Potražite ovaj simbol u svom automobilu.



S obje strane baze pritisnite gumbе ISOFIX (24) i izvucite ISOFIX (25) u najdulji polořaj. Postavite bazu na autosjedalicu i umetnite dva ISOFIX-a u vodilice dok ne kliknu. ISOFIX indikator trebao bi svijetliti zeleno s obje strane. Pritisnite bazu uz naslon sjedala. Protresite je kako biste se uvjerali da je sigurno na mjestu i ponovno provjerite ISOFIX indikatore kako biste bili sigurni da su oba potpuno zelena. Pritisnite oba gumba za podeřavanje (21) i izvucite potporni stup (20) dok ne bude u ravnini s podom automobila, a indikatori ne budu zeleni.

Stavljanje djeteta u autosjedalicu:

Pogledajte Način instalacije 1, Sl. 4

Sl.7 Ugradnja autosjedalice u automobil:

Postavite autosjedalicu na bazu umetanjem metalnih řipki u utiĉnicu (28), ĉut ĉete klik. S obje strane baze indikatori (22) promijenit ĉe boju iz crvene u zelenu. Postavite ruĉku (15) u polořaj A.

Sl.8 Rastavljanje autosjedalice:

Povucite polugu za otpuřtanje (23) kako biste oslobodili autosjedalicu i podignite je za ruĉku. Preklopote potporni stup (20) prema unutra. Otkljuĉajte ISOFIX i gurnite ga u bazu. Uklonite bazu sa sjedalice i umetnite potporni stup (20) u bazu.

Podeřavanje boĉne zařtite

"Linearna boĉna zařtita" ugrađena je u autosjedalicu. Ovaj sustav povećava sigurnost vařeg djeteta u sluĉaju boĉnog udara. Za najbolji zařtitni uĉinak, aktivirajte zařtitu (12) prema vratima automobila najbliřima autosjedalici. Za aktiviranje pritisnite oznaĉeno podruĉje. Ako nije moguće potpuno otpustiti zařtitu kada su vrata automobila zatvorena, mořete koristiti i djeĉju autosjedalicu s neaktivnom zařtitom.

Zařtita se moře potpuno preklopiti u prvobitni polořaj ako korake izvrřite obrnutim redoslijedom.

NAPOMENA! Prilikom koriřtenja autosjedalice na srednjem sjedalu u automobilu, zařtita se ne smije rasklopiti.

Ugradnja autosjedalice na kolica

Djeĉju sjedalicu mořete priĉvrstiti na bilo koja odobrena kolica. Postavite djeĉju sjedalicu na odobreni adapter tako da dijete bude okrenuto prema roditelju. Provjerite je li djeĉja sjedalica sigurno zakljuĉana s obje strane. Uvijek provjerite je li djeĉja sjedalica sigurno priĉvrřena za kolica. Za otkljuĉavanje pritisnite i drřite oba gumba za otpuřtanje na djeĉjoj sjedalici i podignite je.

Ĉišćenje

Navlaka se moře skinuti i prati. Molimo slijedite upute za pranje na etiketi navlake. Jastuk (6) moře se prati na isti naĉin kao i navlaka.

Otvorite Y-bravu (7). Uklonite jastuĉiće za ramena (2) i jastuĉiĉ za prepone (4). Podignite kut kapuljaĉe (5), a zatim mořete ukloniti navlaku sjedala (16).



HASZNÁLATI UTASÍTÁS

Köszönjük, hogy a „CARRELLO” termékeket választotta.

Kérjük, szánjon egy kis időt az alábbi fontos biztonsági megjegyzések elolvasására. Ez hosszú éveket tartó boldog és biztonságos használatot biztosít.

Figyelmeztetések

Bejelentés:

Ez egy univerzális, övvel rögzíthető, fokozott gyermekbiztonsági rendszer. Az ENSZ 129. számú előírása szerint 40 és 87 cm közötti magasságú és legfeljebb 13 kg súlyú gyermekek számára hagyták jóvá „univerzális ülésekben” való használatra, a járműgyártók által a jármű használati útmutatójában feltüntetett módon. Kétség esetén forduljon a fokozott gyermekbiztonsági rendszer gyártójához vagy a kereskedőhöz.

Bejelentés:

Az i-Size ISOFIX talppal együtt használva ez egy i-Size ISOFIX továbbfejlesztett gyermekülés. Az ENSZ 129. számú előírása szerint 40 és 87 cm közötti magasságú és legfeljebb 13 kg súlyú gyermekek számára jóváhagyták, i-Size-kompatibilis járműülésekben való használatra, a jármű gyártói által a jármű használati útmutatójában feltüntetett módon. Kétség esetén forduljon a továbbfejlesztett gyermekülés gyártójához vagy a kereskedőhöz.

Figyelmeztetések:

- Ez a termék 40–87 cm magas (0–13 kg, 0–15 hónapos) gyermekek számára menetiránynak háttal használható. A gyermekülés rögzítéséhez felnőtt hárompontos biztonsági övet használjon.
- Ez a termék ISOFIX talppal és támasztólábbal is beszerelhető.
- Az i-Size autósülést/talpat mindig megfelelően rögzíteni kell a járműben, még használaton kívül is. A nem rögzített termék vészfékezés esetén sérülést okozhat a jármű többi utasának.
- A gyermekülés-rendszer alkatrészeit úgy kell elhelyezni és beszerelni, hogy a jármű normál használata során ne akadhassanak be a mozgó járműülésbe vagy ajtóba.
- A járműben a készüléket rögzítő öveknek feszesnek kell lenniük, a gyermeket rögzítő öveget a gyermek testéhez kell igazítani, és nem lehetnek megcsavarodva.
- A készülék autóbaleset után nem alkalmas további használatra.
- Veszélyes bármilyen változtatást vagy kiegészítést végezni a készüléken a típusjóváhagyó hatóság jóváhagyása nélkül, és az is veszélyes, ha nem követi a gyártó által megadott telepítési utasításokat.
- A készülék felforrósodik a napon. Óvja gyermekét és az autósülést az erős napfénytől (pl. takarja le az autósülést egy könnyű ruhával).
- Ne hagyja felügyelet nélkül a gyerekeket.
- Minden olyan poggyászt vagy egyéb tárgyat, amely ütközés esetén sérülést okozhat, biztonságosan rögzíteni kell.
- A készülék fedél nélkül nem használható.
- A fedelet csak a gyártó által ajánlottal szabad kicserélni, mivel a fedél a készülék szerves részét képezi.
- Ellenőrizze a jármű ISOFIX gyermekbiztonsági rendszerekkel való kompatibilitását.
- Minden autót út előtt, gyermeke biztonsága érdekében, győződjön meg arról, hogy a babahordozó biztonságosan rögzítve van, a babahordozó Y-öve szorosan illeszkedik a gyermek testéhez anélkül, hogy összenyomná vagy elcsavarodna.

Alkatrészek

- | | | |
|------------------|---------------------------|--|
| 1. Fejtámla | 11. Piros kioldógomb | 21. Támasztóláb-állító gombok |
| 2. Vállvédők | 12. Oldalsó védőelem | 22. Autósülés beszerelésének jelzői |
| 3. Vállpántok | 13. Vállöv-vezető | 23. Kioldókar |
| 4. Ágyékbetét | 14. Dönthető fogantyú | 24. ISOFIX gombok |
| 5. Lombkorona | 15. Fogantyú | 25. ISOFIX |
| 6. Párna | 16. Ülészuzat | 26. ISOFIX rögzítési pontok (jármű) |
| 7. Y alakú csat | 17. Medenceöv vezetése | 27. ISOFIX sínek (opcionális) |
| 8. Beállító gomb | 18. Fogantyúállító gombok | 28. Autósülés rögzítési pontok (aljazatok) |
| 9. Állítópánt | 19. 90°-os forgatógomb | |
| 10. Csatnyelvek | 20. Támaszláb | |

Használat autóban

Kövesse a jármű használati útmutatójában található gyermekülések használatára vonatkozó utasításokat. Használat közben ügyeljen arra, hogy betartsa a légszákokra vonatkozó összes korlátozást.

Ezt a gyermekülést az ENSZ R129/04 előírásának megfelelően fejlesztették ki, tesztelték és hagyták jóvá. A készülék alkalmas az ECE R16 követelményeinek megfelelő 3 pontos biztonsági övvel felszerelt ülésekhez, és nem alkalmas kizárólag 2 pontos biztonsági övvel felszerelt ülésekhez. A készülék ISOFIX talpra szerelhető, és alkalmas az ECE R14 követelményeinek megfelelő járművekhez.

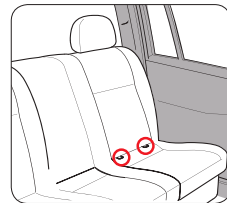
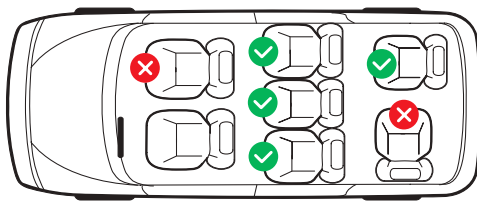
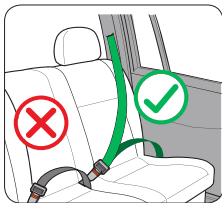

TILTOTT Ha a légszák bekapcsolt állapotában az első ülésre menetiránynak háttal elhelyezett gyermekülést helyez el, az **SÚLYOS SÉRÜLÉST** okozhat.

Autósülés használata

1. ábra A fogantyú használata

Tartsa lenyomva mindkét gombot (18). Mozgassa a fogantyút (15) a kívánt helyzetbe, majd engedje el a gombokat (18). Győződjön meg arról, hogy a fogantyú (15) kattanással rögzül. A fogantyút (15) 4 pozícióba állíthatja az ábrán látható módon:

- A** – A babahordozó szállítása / Elhelyezés az autóban.
- B** – Az Ön igényei szerint.
- C** – Gyermekek autósülésbe helyezéséhez.
- D** – Stabil pozícióhoz sík felületen, a járművön kívül.

2. ábra A tető használata

A tető (5) baleset esetén megvédi gyermekét a napfénytől és az üvegszilánkoktól.

3. ábra Háttámla beállítása fekvő helyzethez

A babahordozó fekvő helyzetbe hozható a dönthető fogantyú (14) meghúzásával és a háttámla egyidejű lenyomásával. Győződjön meg arról, hogy a babahordozó megfelelően rögzült fekvő helyzetben.

Jegyzet: Ne végezzen semmilyen beállítást, miközben a jármű mozgásban van.

Autósülés beszerelése autóba

1. beszerelési módszer: 3 pontos biztonsági öv felnőtteknek

4. ábra. A gyermek elhelyezése az autósülésben:

Lazítsa meg a vállpántokat (3) az állítógomb (8) megnyomásával és mindkét vállpánt maga felé húzásával. Nyomja meg a piros gombot (11) az Y-zár (7) kinyitásához. Mozgassa oldalra az Y-pántokat, hogy a gyermeket az autósülésbe helyezhesse. Csatlakoztassa mindkét csatnyelvet (10). Rögzítse a csatnyelveket (10) az Y-zárban (7) egy kattanással. Húzza meg a fejtámla magasságállítóját (a fejtámla mögött található), válassza ki a megfelelő fejtámla magasságot (1), és rögzítse a gyermekének megfelelő helyzetben az állító elengedésével. Győződjön meg arról, hogy a gyermek válla és a fejtámla alja közötti távolság kevesebb, mint egy ujj. Húzza meg az állítópántot (9), amíg a hevederek laposan és szorosan nem fekszenek a gyermek testén. Győződjön meg arról, hogy a vállpántok (3) kissé a gyermek vállánál magasabban vagy azzal egy szinten vannak.

5. ábra Autósülés beszerelése az autóba:

Helyezze a gyerekülést a jármű ülésére menetiránynak háttal. Győződjön meg arról, hogy a gyerekülés oldalán található figyelmeztető matricán található szerelési jelölés egy vonalban van a jármű ülésével. Húzza ki a jármű biztonsági övét, és helyezze a gyerekülésre. Fűzze át a medenceövet a medenceöv-vezetőn (17) a babaülés mindkét oldalán. Fűzze át a vállövet a gyerekülés mögött a vállöv-vezetőn (13). Rögzítse a jármű biztonsági övének nyelvét egy kattanással. A váll- és medenceövek meghúzásához kövesse a nyíl irányát. Állítsa a kart (15) A helyzetbe.

2. beszerelési módszer: ISOFIX talp támasztólábbal

6.1 ábra Az ISOFIX talp forgó funkcióval történő beszerelése az autóba:

Húzza ki a támasztólábat (20) az alpból. Ha az autója nincs felszerelve ISOFIX vezetőkkel, rögzítse a mellékelt két vezetőt (27) a kivágott oldalukkal felfelé az autó két ISOFIX rögzítési pontjához (26). TIPP: Az ISOFIX rögzítési pontok az autósülés felülete és háttámlája között találhatóak. Keresse ezt a szimbólumot az autójában.



Az alap mindkét oldalán nyomja meg az ISOFIX gombokat (24), és húzza az ISOFIX-et (25) a leghosszabb helyzetébe. Helyezze az alapot az autósülésre, és helyezze be a két ISOFIX-et a vezetősínekbe, amíg a helyükre nem kattannak. Az ISOFIX jelzőfénynek mindkét oldalon zölden kell világítania. Nyomja az alapot az ülés háttámlájához. Rázza meg, hogy megbizonyosodjon a biztonságos rögzítésről, és ellenőrizze újra az ISOFIX jelzőfényeket, hogy mindkettő teljesen zöld-e. Nyomja meg mindkét beállító gombot (21), és húzza ki a támasztólábat (20), amíg az az autó padlóján nem nyugszik, és a jelzőfények zöldre nem váltanak.

6.1.1 ábra Forgatás funkció:

To rotate the base, press the rotate button (19) and rotate the rotating disc 90°. Make sure that the base is locked in the desired position.

IMPORTANT: Do not use while driving.

6.2 ábra Az ISOFIX talp beszerelése az autóba:

Húzza ki a támasztólábat (20) az alpból. Ha az autója nincs felszerelve ISOFIX vezetőkkel, rögzítse a mellékelt két vezetőt (27) a kivágott oldalukkal felfelé az autó két ISOFIX rögzítési pontjához (26). TIPP: Az ISOFIX rögzítési pontok az autósülés felülete és háttámlája között találhatóak. Keresse ezt a szimbólumot az autójában.



Az alap mindkét oldalán nyomja meg az ISOFIX gombokat (24), és húzza az ISOFIX-et (25) a leghosszabb helyzetébe. Helyezze az alapot az autósülésre, és helyezze be a két ISOFIX-et a vezetősínekbe, amíg a helyükre nem kattannak. Az ISOFIX jelzőfénynek mindkét oldalon zölden kell világítania. Nyomja az alapot az ülés háttámlájához. Rázza meg, hogy megbizonyosodjon a biztonságos rögzítésről, és ellenőrizze újra az ISOFIX jelzőfényeket, hogy mindkettő teljesen zöld-e. Nyomja meg mindkét beállító gombot (21), és húzza ki a támasztólábat (20), amíg az az autó padlóján nem nyugszik, és a jelzőfények zöldre nem váltanak.

Gyermek elhelyezése autósülésben:

Lásd az 1. telepítési módszer 4. ábráját

7. ábra Autósülés beszerelése az autóra:

Helyezze az autósülést az alapra, a fémrudakat behelyezve a foglatba (28), kattantást fog hallani. Az alap mindkét oldalán a jelzők (22) színe pirosról zöldre változik. Állítsa a fogantyút (15) az A helyzetbe.

8. ábra Az autósülés eltávolítása:

Húzza meg a kioldókart (23) az autósülés kioldásához, majd emelje fel a fogantyúnál fogva. Hajtsa be a támasztólábat (20). Oldja ki az ISOFIX rögzítést, és húzza vissza az alapba. Vegye ki az alapot az ülésből, és helyezze be a támasztólábat (20) az alapba.

Az oldalsó védelem beállítása

The "Linear Side Impact Protection" is built into the carseat. This system increases the safety of your child in the event of a side impact. For the best protective effect, activate the protection (12) towards the car door closest to the carseat. To activate, press the marked area. If it is not possible to fully release the protection when the car door is closed, you can also use a child carseat with an inactive protection.

The protection can be completely folded back to its original position if you perform the steps in reverse order.

NOTE! When using the carseat on the middle seat in the car, the protection must not be unfolded.

Autósülés felszerelése babakocsira

A babakordozót bármilyen jóváhagyott babakocsira rögzítheti. Helyezze a babakordozót a jóváhagyott adapterre úgy, hogy a gyermek a szülők felé nézzen. Győződjön meg arról, hogy a babakordozó mindkét oldalon biztonságosan rögzítve van. Mindig ellenőrizze, hogy a babakordozó biztonságosan rögzítve van-e a babakocsihoz. A kioldáshoz nyomja meg és tartsa lenyomva mindkét kioldógombot a babakordozón, majd emelje fel.

Tisztítás

A huzat levehető és mosható. Kérjük, kövesse a huzat címkéjén található mosási utasításokat. A párna (6) ugyanúgy mosható, mint a huzat. Nyissa ki az Y-zárat (7). Távolítsa el a vállpárnákat (2) és az ágyékvédőt (4). Emelje fel a kupola sarkát (5), majd vegye le az ülés-huzatot (16).



MANUALE DI ISTRUZIONI

Grazie per aver scelto i prodotti "CARRELLO".

Si prega di dedicare un po' di tempo alla lettura delle importanti note di sicurezza riportate di seguito. Questo garantirà molti anni di utilizzo felice e sicuro.

Avvertenze

Notifica:

Questo è un sistema di ritenuta per bambini universale con cintura di sicurezza. È omologato secondo il Regolamento ONU n. 129 per bambini di altezza compresa tra 40 e 87 cm e di peso massimo di 13 kg, per l'utilizzo su "seggolini universali", come indicato dal produttore del veicolo nel manuale d'uso del veicolo. In caso di dubbi, consultare il produttore del sistema di ritenuta per bambini o il rivenditore.

Notifica:

Se utilizzato in combinazione con la base ISOFIX i-Size, questo è un sistema di ritenuta per bambini i-Size ISOFIX avanzato. È omologato secondo il Regolamento ONU n. 129 per bambini di altezza compresa tra 40 e 87 cm e con un peso massimo di 13 kg, per l'utilizzo in posizioni di seduta compatibili con i-Size, come indicato dal produttore del veicolo nel manuale d'uso del veicolo. In caso di dubbi, consultare il produttore del sistema di ritenuta per bambini avanzato o il rivenditore.

Avvertenze:

- Questo prodotto può essere utilizzato rivolto all'indietro per bambini di altezza compresa tra 40 e 87 cm (0-13 kg, 0-15 mesi). Utilizzare una cintura di sicurezza a tre punti per adulti per fissare il sistema di ritenuta per bambini.
- Questo prodotto può essere installato anche utilizzando la base ISOFIX con gamba di supporto.
- Il seggiolino/base i-Size deve essere sempre fissato correttamente al veicolo, anche quando non viene utilizzato. Un prodotto non fissato correttamente potrebbe ferire gli altri occupanti del veicolo in caso di frenata di emergenza.
- I componenti del sistema di ritenuta per bambini devono essere posizionati e installati in modo tale da non poter rimanere incastrati nel sedile o nella portiera di un veicolo in movimento durante il normale utilizzo del veicolo.
- Le cinture che tengono il dispositivo nel veicolo devono essere tese, le cinture che tengono il bambino devono essere regolate sul corpo del bambino e non devono essere attorcigliate.
- Il dispositivo non è idoneo all'ulteriore utilizzo dopo un incidente automobilistico.
- È pericoloso apportare modifiche o aggiunte al dispositivo senza l'approvazione dell'autorità di omologazione ed è altrettanto pericoloso non seguire le istruzioni di installazione fornite dal produttore.
- Il dispositivo si surriscalda se esposto al sole. Proteggere il bambino e il seggiolino auto dalla luce solare intensa (ad esempio coprendo il seggiolino con un panno leggero).
- Non lasciare i bambini incustoditi.
- Tutti i bagagli e gli altri oggetti che potrebbero causare lesioni in caso di collisione devono essere fissati saldamente.
- Il dispositivo non può essere utilizzato senza copertura.
- La copertura non deve essere sostituita con una diversa da quella consigliata dal produttore, poiché è parte integrante del dispositivo.
- Verificare la compatibilità del veicolo con i sistemi di ritenuta ISOFIX.
- Prima di ogni viaggio in auto, per garantire la sicurezza del bambino, accertarsi che il seggiolino sia fissato saldamente e che la cintura a Y aderisca perfettamente al corpo del bambino senza stringere o torcersi.

Componenti

- | | | |
|-------------------------------|--|---|
| 1. Poggiatesta | 11. Pulsante di sblocco rosso | 21. Pulsanti di regolazione della gamba di supporto |
| 2. Spalline | 12. Elemento di protezione laterale | 22. Indicatori di installazione del seggiolino auto |
| 3. Spallacci | 13. Guida per la cintura a tracolla | 23. Leva di rilascio |
| 4. Imbottitura per il cavallo | 14. Maniglia di reclinazione | 24. Pulsanti ISOFIX |
| 5. Baldacchino | 15. Maniglia | 25. ISOFIX |
| 6. Cuscino | 16. Coprisedile | 26. Punti di fissaggio ISOFIX (veicolo) |
| 7. Fibbia a forma di Y | 17. Guida della cintura addominale | 27. Guide ISOFIX (opzionali) |
| 8. Pulsante di regolazione | 18. Pulsanti di regolazione della maniglia | 28. Punti di fissaggio del seggiolino auto (prese) |
| 9. Cinghia di regolazione | 19. Pulsante di rotazione di 90° | |
| 10. Linguette delle fibbie | 20. Gamba di supporto | |

Utilizzare in auto

Seguire le istruzioni per l'uso dei sistemi di ritenuta per bambini riportate nel manuale d'uso del veicolo. Durante l'uso, assicurarsi di rispettare tutte le restrizioni relative agli airbag. Questo seggiolino auto per bambini è stato sviluppato, testato e omologato secondo i requisiti del Regolamento ONU R129/04. Il dispositivo è adatto ai sedili dotati di cinture di sicurezza a 3 punti conformi ai requisiti ECE R16 e non è adatto ai sedili dotati di cinture di sicurezza a 2 punti. Il dispositivo può essere installato su una base ISOFIX ed è adatto ai veicoli dotati di requisiti ECE R14.

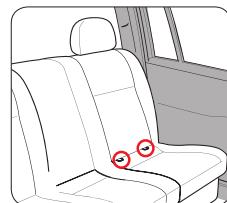
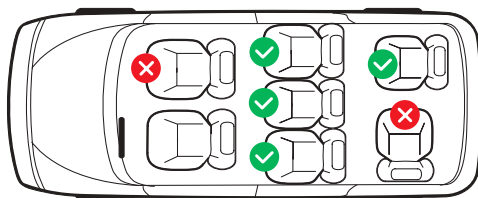
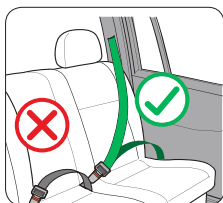

VIETATO posizionare un seggiolino per bambini rivolto all'indietro sul sedile anteriore con airbag attivo può provocare **LESIONI GRAVI**.

Utilizzo del seggiolino auto

Fig.1 Utilizzo della maniglia

Tenere premuti entrambi i pulsanti (18). Spostare la maniglia (15) nella posizione desiderata, quindi rilasciare i pulsanti (18). Assicurarsi che la maniglia (15) sia bloccata con un clic. È possibile regolare la maniglia (15) in 4 posizioni come mostrato:

A – Trasporto del seggiolino per neonati / Posizione in auto.

B – Per le tue esigenze.

C – Per mettere un bambino nel seggiolino auto.

D – Per una posizione stabile su una superficie piana all'esterno del veicolo.

Fig.2 Utilizzo del baldacchino

La capottina (5) protegge il bambino dai raggi solari e dai frammenti di vetro in caso di incidente.

Fig.3 Regolazione dello schienale per la posizione sdraiata

Il seggiolino può essere portato in posizione sdraiata tirando la maniglia di reclinazione (14) e contemporaneamente abbassando lo schienale. Assicurarsi che il seggiolino sia correttamente bloccato in posizione sdraiata.

Nota: Non effettuare alcuna regolazione mentre il veicolo è in movimento.

Installazione di un seggiolino auto in un'auto

Metodo di installazione 1: cintura di sicurezza a 3 punti per adulti

Fig. 4. Posizionamento del bambino nel seggiolino auto:

Allentare le cinture per le spalle (3) premendo il pulsante di regolazione (8) e tirando entrambe le cinture verso di sé. Premere il pulsante rosso (11) per aprire il blocco a Y (7). Spostare le cinture a Y lateralmente per posizionare il bambino nel seggiolino. Agganciare entrambe le linguette della fibbia (10). Bloccare le linguette della fibbia (10) nel blocco a Y (7) con un clic. Tirare il regolatore dell'altezza del poggiatesta (si trova dietro il poggiatesta), selezionare l'altezza corretta del poggiatesta (1) e bloccare nella posizione più adatta al bambino rilasciando il regolatore. Assicurarsi che la distanza tra la spalla del bambino e la parte inferiore del poggiatesta sia inferiore a un dito. Tirare la cinghia di regolazione (9) finché le cinture non risultano piatte e aderenti al corpo del bambino. Assicurarsi che le cinture per le spalle (3) siano leggermente più alte o al livello delle spalle del bambino.

Fig. 5 Installazione di un seggiolino auto in auto:

Posizionare il seggiolino auto sul sedile del veicolo, rivolto all'indietro. Assicurarsi che il segno di installazione sull'adesivo di avvertenza sul lato del seggiolino auto sia allineato con il sedile del veicolo. Estrarre la cintura di sicurezza del veicolo e posizionarla sopra il seggiolino auto. Far passare la cintura addominale attraverso la guida della cintura addominale (17) su entrambi i lati del seggiolino per neonati. Far passare la cintura a bandoliera dietro il seggiolino auto attraverso la guida della cintura a bandoliera (13). Bloccare la linguetta della cintura di sicurezza del veicolo con un clic. Seguire la direzione della freccia per tendere la cintura a bandoliera e quella addominale. Impostare la maniglia (15) in posizione A.

Metodo di installazione 2: base ISOFIX con gamba di supporto

Fig.6.1 Installazione della base ISOFIX con funzione di rotazione in auto:

Estrarre la gamba di supporto (20) dalla base. Se l'auto non è dotata di guide ISOFIX, fissare le due guide (27) in dotazione con il lato tagliato rivolto verso l'alto ai due punti di ancoraggio ISOFIX (26) dell'auto.

SUGGERIMENTO: i punti di ancoraggio ISOFIX si trovano tra la superficie e lo schienale del seggiolino auto. Cerca questo simbolo nella tua auto.



Su entrambi i lati della base, premere i pulsanti ISOFIX (24) e tirare l'ISOFIX (25) nella posizione più lunga. Posizionare la base sul sedile dell'auto e inserire i due ISOFIX nelle guide fino a sentire un clic. L'indicatore ISOFIX dovrebbe illuminarsi di verde su entrambi i lati. Premere la base contro lo schienale del sedile. Scuoterla per assicurarsi che sia fissata saldamente e controllare nuovamente gli indicatori ISOFIX per assicurarsi che siano entrambi completamente verdi. Premere entrambi i pulsanti di regolazione (21) ed estrarre la gamba di supporto (20) fino a quando non poggia sul pavimento dell'auto e gli indicatori diventano verdi.

Fig.6.1.1 Funzione di rotazione:

Per ruotare la base, premere il pulsante di rotazione (19) e ruotare il disco rotante di 90°. Assicurarsi che la base sia bloccata nella posizione desiderata. **IMPORTANTE: non utilizzare durante la guida.**

Fig.6.2 Installazione della base ISOFIX in auto:

Estrarre la gamba di supporto (20) dalla base. Se l'auto non è dotata di guide ISOFIX, fissare le due guide (27) in dotazione con il lato tagliato rivolto verso l'alto ai due punti di ancoraggio ISOFIX (26) dell'auto.

SUGGERIMENTO: i punti di ancoraggio ISOFIX si trovano tra la superficie e lo schienale del seggiolino auto. Cerca questo simbolo nella tua auto.



Su entrambi i lati della base, premere i pulsanti ISOFIX (24) e tirare l'ISOFIX (25) nella posizione più lunga. Posizionare la base sul sedile dell'auto e inserire i due ISOFIX nelle guide fino a sentire un clic. L'indicatore ISOFIX dovrebbe illuminarsi di verde su entrambi i lati. Premere la base contro lo schienale del sedile. Scuoterla per assicurarsi che sia fissata saldamente e controllare nuovamente gli indicatori ISOFIX per assicurarsi che siano entrambi completamente verdi. Premere entrambi i pulsanti di regolazione (21) ed estrarre la gamba di supporto (20) fino a quando non poggia sul pavimento dell'auto e gli indicatori diventano verdi.

Posizionare un bambino nel seggiolino auto:

Vedere Metodo di installazione 1 Fig.4

Fig. 7 Installazione di un seggiolino auto in auto:

Posizionare il seggiolino sulla base, inserendo le aste metalliche nell'alloggiamento (28): si sentirà un clic. Su entrambi i lati della base, gli indicatori (22) cambieranno colore da rosso a verde. Portare la maniglia (15) in posizione A.

Fig.8 Rimozione del seggiolino auto:

Tirare la leva di sgancio (23) per sganciare il seggiolino e sollevarlo tramite la maniglia. Ripiegare la gamba di supporto (20) verso l'interno. Sbloccare l'ISOFIX e reinserirlo nella base. Rimuovere la base dal sedile e inserire la gamba di supporto (20) nella base.

Regolazione della protezione laterale

La "Protezione Lineare dagli Impatti Laterali" è integrata nel seggiolino auto. Questo sistema aumenta la sicurezza del bambino in caso di impatto laterale. Per ottenere la massima protezione, attivare la protezione (12) in direzione della portiera dell'auto più vicina al seggiolino. Per attivarla, premere l'area contrassegnata. Se non è possibile sganciare completamente la protezione quando la portiera dell'auto è chiusa, è possibile utilizzare anche un seggiolino auto con protezione inattiva. È possibile ripiegare completamente la protezione nella posizione originale eseguendo i passaggi in ordine inverso.

NOTA! Quando si utilizza il seggiolino auto sul sedile centrale dell'auto, la protezione non deve essere aperta.

Installazione di un seggiolino auto su un passeggino

È possibile agganciare il seggiolino auto per neonati a qualsiasi passeggino omologato. Posizionare il seggiolino auto sull'adattatore omologato in modo che il bambino sia rivolto verso i genitori. Assicurarsi che il seggiolino auto per neonati sia saldamente agganciato su entrambi i lati. Verificare sempre che il seggiolino auto per neonati sia saldamente agganciato al passeggino. Per sbloccare, tenere premuti entrambi i pulsanti di sgancio sul seggiolino auto per neonati e sollevarlo.

Pulizia

La fodera è sfoderabile e lavabile. Seguire le istruzioni di lavaggio riportate sull'etichetta della fodera. Il cuscino (6) può essere lavato allo stesso modo della fodera.

Aprire la chiusura a Y (7). Rimuovere le spalline (2) e l'imbottitura inguinale (4). Sollevare l'angolo della capottina (5), quindi è possibile rimuovere la fodera del sedile (16).

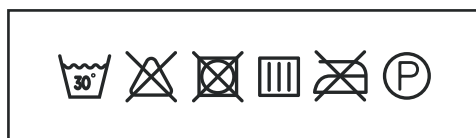

INSTRUKCIJOS VADOVAS

Dėkojame, kad pasirinkote „CARRELLO“ gaminius.

Skirkite šiek tiek laiko ir perskaitykite toliau pateiktas svarbias saugos pastabas. Tai užtikrins daugelį metų laimingą ir saugų naudojimą.

Įspėjimai

Pranešimas:

Tai universali sustiprinta vaiko apsaugos sistema su diržais. Ji patvirtinta pagal JT reglamentą Nr. 129 vaikams nuo 40 iki 87 cm ūgio ir ne daugiau kaip 13 kg svorio naudoti „universaliose sėdynėse“, kaip nurodyta transporto priemonių gamintojų transporto priemonių naudotojo vadove. Kilus abejonų, kreipkitės į sustiprintos vaiko apsaugos sistemos gamintoją arba pardavėją.

Pranešimas:

Naudojant kartu su „i-Size ISOFIX“ pagrindu, tai yra „i-Size ISOFIX“ patobulinta vaiko apsaugos sistema. Ji patvirtinta pagal JT reglamentą Nr. 129 vaikams nuo 40 iki 87 cm ūgio ir iki 13 kg svorio, skirta naudoti „i-Size“ suderinamose automobilio sėdynėse, kaip nurodyta automobilio gamintojo automobilio naudotojo vadove. Kilus abejonų, kreipkitės į patobulintos vaiko apsaugos sistemos gamintoją arba pardavėją.

Įspėjimai:

- Šį gaminį galima naudoti atsuktą atgal vaikams, kurių ūgis yra 40–87 cm (0–13 kg, 0–15 mėnesių). Vaiko apsaugos sistemai pritvirtinti naudokite suaugusiųjų trijų taškų saugos diržą.
- Šį gaminį taip pat galima montuoti naudojant ISOFIX pagrindą su atramine koja.
- „i-Size“ automobilinė kėdutė / bazė visada turi būti tinkamai pritvirtinta automobilyje, net kai nenaudojama. Nepritvirtintas gaminys avarinio stabdymo atveju gali sužeisti kitus automobilio keleivius.
- Vaiko apsaugos sistemos komponentai turi būti išdėstyti ir sumontuoti taip, kad įprasto transporto priemonės naudojimo metu jie negalėtų įstrigti judančioje transporto priemonės sėdynėje ar duryse.
- Transporto priemonėje įrenginį laikantys diržai turi būti įtempti, vaiką laikantys diržai turi būti pritaikyti prie vaiko kūno ir negali būti susisukę.
- Įrenginys netinka toliau naudoti po autoįvykio.
- Pavojinga atlikti bet kokius įrenginio pakeitimus ar papildymus be tipo patvirtinimo institucijos patvirtinimo, taip pat pavojinga nesilaikyti gamintojo pateiktų įrengimo instrukcijų.
- Prietaisas įkaista saulėje. Apsaugokite vaiką ir automobilinę kėdutę nuo intensyvių saulės spindulių (pvz., uždengdami automobilinę kėdutę lengvu audiniu).
- Nepalikite vaikų be priežiūros.
- Bet koks bagažas ar kiti daiktai, kurie susidūrimo atveju galėtų sukelti sužalojimą, turi būti tvirtai pritvirtinti.
- Įrenginio negalima naudoti be dangtelio.
- Dangtelio negalima keisti jokia kitu, nei rekomenduoja gamintojas, nes dangtelis yra neatsiejama įrenginio dalis.
- Patikrinkite, ar transporto priemonė suderinama su ISOFIX apsaugos sistemomis.
- Prieš kiekvieną kelionę automobiliu, norėdami užtikrinti vaiko saugumą, įsitikinkite, kad kūdikio nešynė yra tvirtai pritvirtinta, kūdikio nešynės Y formos diržas tvirtai priglunda prie vaiko kūno, nespausdamas ir nesisukdamas.

Komponentai

1. Galvos atrama
2. Pečių pagalvėlės
3. Pečių dirželiai
4. Tarpkojo pagalvėlė
5. Baldakimas
6. Pagalvėlė
7. Y formos sagtis
8. Reguliavimo mygtukas
9. Reguluojamas dirželis
10. Sagties liežuvėliai
11. Raudonas atrakinimo mygtukas
12. Šoninis apsaugos elementas
13. Pečių diržo kreiptuvas
14. Atlošo atlenkimo rankena
15. Rankena
16. Sėdynės užvalkalas
17. Juosmens diržo kreipiklis
18. Rankenos reguliavimo mygtukai
19. 90° pasukimo mygtukas
20. Atraminė koja
21. Atramos kojelės reguliavimo mygtukai
22. Automobilinės kėdutės montavimo indikatoriai
23. Atleidimo svirtis
24. ISOFIX mygtukai
25. ISOFIX
26. ISOFIX tvirtinimo taškai (automobilyje)
27. ISOFIX kreiptuvai (neprivaloma)
28. Automobilio kėdutės tvirtinimo taškai (lizdai)

Naudoti automobilyje

Vadovaukitės savo automobilio naudotojo vadove pateiktomis vaikų apsaugos sistemų naudojimo instrukcijomis. Naudodami būtinai laikykitės visų su oro pagalvėmis susijusių apribojimų. Ši vaikiška automobilinė kėdutė buvo sukurta, išbandyta ir patvirtinta pagal JT reglamento R129/O4 reikalavimus. Įtaisas tinka sėdynėms su 3 taškų saugos diržais, kurie atitinka ECE R16 reikalavimus, ir netinka sėdynėms su tik 2 taškų saugos diržais. Įtaisą galima montuoti ant ISOFIX pagrindo ir jis tinka transporto priemonėms, kurios atitinka ECE R14 reikalavimus.

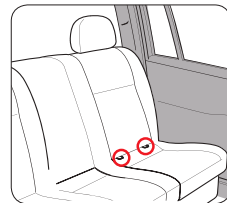
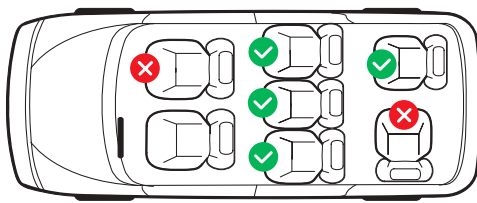
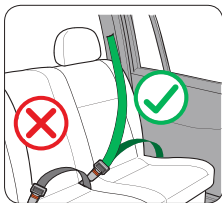

DRAUDŽIAMA Įstačius į priekinę sėdynę su aktyvia oro pagalve nukreiptą vaikišką kėdutę, galima SUNKIAIS SUŽALOJIMAIS.

Naudojant automobilinę kėdutę

1 pav. Rankenos naudojimas

Laikykite nuspauštus abu mygtukus (18). Rankeną (15) perkeltite į norimą padėtį, tada atleiskite mygtukus (18). Įsitinkite, kad rankena (15) užsifiksavo spragtelėjimu. Rankeną (15) galite reguliuoti 4 padėtyse, kaip parodyta:

- A – Kūdikio automobilinės kėdutės nešiojimas / padėtis automobilyje.
- B – Jūsų poreikiams.
- C – Vaikui pasodinti į automobilinę kėdutę.
- D – stabiliai padėčiai ant lygaus paviršiaus už transporto priemonės ribų.

2 pav. Naudojant gaubtą

Stogelis (5) apsaugo jūsų vaiką nuo saulės spindulių ir stiklo šukių avarijos atveju.

3 pav. Atlošo reguliavimas gulimoje padėtyje

Kūdikio nešynę galima perkelti į gulimos padėties padėtį patraukus atlošo rankeną (14) ir tuo pačiu metu nuspaudus atlošą žemyn. Įsitikinkite, kad kūdikio nešynė tinkamai užfiksuota gulimoje padėtyje.

Pastaba: Neatlikite jokių reguliavimo darbų, kai transporto priemonė juda.

Automobilinės kėdutės montavimas automobilyje

1 montavimo būdas: 3 taškų saugos diržas suaugusiesiems

4 pav. Vaiko sodinimas į automobilinę kėdutę:

Atlaisvinkite pečių dirželius (3) paspausdami reguliavimo mygtuką (8) ir patraukdami abu pečių dirželius į save. Paspauskite raudoną mygtuką (11), kad atidarytumėte Y formos užraktą (7). Perkelkite Y formos dirželius į šoną, kad pasodintumėte vaiką į automobilinę kėdutę. Sujunkite abu sagties liežuvelius (10). Užfiksuokite sagties liežuvelius (10) Y formos užrakte (7) spragtelėdami. Patraukite galvos atramos aukščio reguliatorių (jis yra už galvos atramos), pasirinkite tinkamą galvos atramos aukštį (1) ir užfiksuokite vaikui tinkamoje padėtyje, atleisdami reguliatorių. Įsitikinkite, kad atstumas tarp vaiko pečių ir galvos atramos apačios yra mažesnis nei vienas pirštas. Patraukite reguliavimo dirželį (9), kol dirželiai bus lygūs ir tvirtai prigludę prie vaiko kūno. Įsitikinkite, kad pečių dirželiai (3) yra šiek tiek aukščiau arba vaiko pečių lygyje.

5 pav. Automobilinės kėdutės montavimas automobilyje:

Padėkite vaikišką automobilinę kėdutę ant automobilio sėdynės atsukta atgal. Įsitikinkite, kad įspėjamojo lipduko, esančio vaiko automobilinės kėdutės šone, montavimo žymė sutampa su automobilio sėdyne. Ištraukite automobilio saugos diržą ir uždėkite jį ant vaiko automobilinės kėdutės. Perkiškite juosmens diržą per juosmens diržo kreipiklį (17) abiejose kūdikio automobilinės kėdutės pusėse. Perkiškite pečių diržą už vaiko automobilinės kėdutės per pečių diržo kreipiklį (13). Užfiksuokite automobilio saugos diržo liežuvelį spragtelėjimu. Norėdami įtempti pečių ir juosmens diržus, vadovaukitės rodyklės kryptimi. Nustatykite rankeną (15) į A padėtį.

2 montavimo būdas: ISOFIX pagrindas su atramine koja

6.1 pav. ISOFIX pagrindo su besisukimo funkcija montavimas automobilyje:

Ištraukite atraminę kojelę (20) iš pagrindo. Jei jūsų automobilyje nėra ISOFIX kreipiklių, pritvirtinkite du pateiktus kreipiklius (27) išpjauta puse į viršų prie dviejų automobilio ISOFIX tvirtinimo taškų (26). PATARIMAS: ISOFIX tvirtinimo taškai yra tarp automobilio sėdynės paviršiaus ir atlošo. Leškokite šio simbolio savo automobilyje.



Abiejose pagrindo pusėse paspauskite ISOFIX mygtukus (24) ir patraukite ISOFIX (25) į ilgiausią padėtį. Padėkite pagrindą ant automobilio sėdynės ir įkiškite abu ISOFIX į kreipiklius, kol jie spragtelės. ISOFIX indikatorius abiejose pusėse turėtų šviesti žaliai. Prispauskite pagrindą prie sėdynės atlošo. Pakratykite jį, kad įsitikintumėte, jog jis tvirtai pritvirtintas, ir dar kartą patikrinkite ISOFIX indikatorius, kad įsitikintumėte, jog abu yra visiškai žali. Paspauskite abu reguliavimo mygtukus (21) ir ištraukite atraminę kojelę (20), kol ji atsirems į automobilio grindis ir indikatoriai taps žali.

6.1.1 pav. Pasukimo funkcija:

Norėdami pasukti pagrindą, paspauskite pasukimo mygtuką (19) ir pasukite besisukantį diską 90°. Įsitikinkite, kad pagrindas užfiksuotas norimoje padėtyje.

SVARBU: Nenaudokite vairuodami.

6.2 pav. ISOFIX pagrindo montavimas automobilyje:

Ištraukite atraminę kojelę (20) iš pagrindo. Jei jūsų automobilyje nėra ISOFIX kreipiklių, pritvirtinkite du pateiktus kreipiklius (27) išpjauta puse į viršų prie dviejų automobilio ISOFIX tvirtinimo taškų (26). PATARIMAS: ISOFIX tvirtinimo taškai yra tarp automobilio sėdynės paviršiaus ir atlošo. Leškokite šio simbolio savo automobilyje.



Abiejose pagrindo pusėse paspauskite ISOFIX mygtukus (24) ir patraukite ISOFIX (25) į ilgiausią padėtį. Padėkite pagrindą ant automobilio sėdynės ir įkiškite abu ISOFIX į kreipiklius, kol jie spragtelės. ISOFIX indikatorius abiejose pusėse turėtų šviesti žaliai. Prispauskite pagrindą prie sėdynės atlošo. Pakratykite jį, kad įsitikintumėte, jog jis tvirtai pritvirtintas, ir dar kartą patikrinkite ISOFIX indikatorius, kad įsitikintumėte, jog abu yra visiškai žali. Paspauskite abu reguliavimo mygtukus (21) ir ištraukite atraminę kojelę (20), kol ji atsirems į automobilio grindis ir indikatoriai taps žali.

Vaiko sodinimas į automobilinę kėdutę:

Žr. 1 įrengimo būdą, 4 pav.

7 pav. Automobilinės kėdutės montavimas automobilyje:

Padėkite automobilinę kėdutę ant pagrindo, įkišdami metalinius strypus į lizdą (28) – išgirsite spragtelėjimą. Abiejose pagrindo pusėse indikatoriai (22) pakeis spalvą iš raudonos į žalią. Rankeną (15) nustatykite į A padėtį.

8 pav. Automobilinės kėdutės nuėmimas:

Patraukite atleidimo svirtį (23), kad atlaisvintumėte automobilinę kėdutę, ir pakelkite ją už rankenos. Sulenkite atraminę kojelę (20) į vidų. Atrakinkite ISOFIX ir įtraukite jį atgal į pagrindą. Nuimkite pagrindą nuo sėdynės ir įstatykite atraminę kojelę (20) į pagrindą.

Šoninės apsaugos reguliavimas

Automobilio kėdutėje įmontuota „Linijinė šoninio smūgio apsauga“. Ši sistema padidina jūsų vaiko saugumą šoninio smūgio atveju. Norėdami užtikrinti geriausią apsaugos efektą, aktyvuokite apsaugą (12) arčiau automobilio durelių, esančių arčiausiai automobilinės kėdutės. Norėdami aktyvuoti, paspauskite pažymėtą vietą. Jei neįmanoma visiškai atleisti apsaugos, kai automobilio durelės uždarytos, taip pat galite naudoti vaikišką automobilinę kėdutę su neaktyvia apsauga.

Apsaugą galima visiškai sulankstyti atgal į pradinę padėtį, jei veiksnius atliksite atvirktine tvarka.

PASTABA! Naudojant automobilinę kėdutę ant vidurinės automobilio sėdynės, apsaugos negalima išlankstyti.

Automobilinės kėdutės montavimas ant vežimėlio

Kūdikio automobilinę kėdutę galite pritvirtinti prie bet kurio patvirtinto vežimėlio. Padėkite kūdikio automobilinę kėdutę ant patvirtinto adapterio taip, kad vaikas būtų atsisukęs į tėvus. Įsitikinkite, kad kūdikio automobilinė kėdutė yra tvirtai pritvirtinta iš abiejų pusių. Visada patikrinkite, ar kūdikio automobilinė kėdutė yra tvirtai pritvirtinta prie vežimėlio. Norėdami atrakinti, paspauskite ir palaikykite abu kūdikio automobilinės kėdutės atleidimo mygtukus ir pakelkite ją aukšty.

Valymas

Užvalkalą galima nuimti ir skalbti. Prašome laikytis skalbimo instrukcijų, pateiktų ant užvalkalo etiketės. Pagalvėlę (6) galima skalbti taip pat, kaip ir užvalkalą.

Atidarykite Y formos užraktą (7). Nuimkite pečių pagalvėles (2) ir tarpkojo pagalvėles (4). Pakelkite stogelio kampą (5), tada galėsite nuimti sėdynės užvalkalą (16).

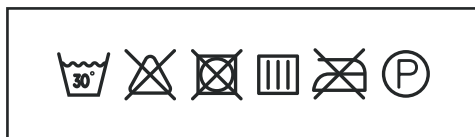

GEBRUIKSAANWIJZING

Bedankt dat u voor producten van "CARRELLO" hebt gekozen.

Neem even de tijd om de onderstaande belangrijke veiligheidsinstructies te lezen. Dit garandeert jarenlang plezier en veilig gebruik.

Waarschuwingen

Kennisgeving:

Dit is een universeel, verbeterd kinderbeveiligingssysteem met gordel. Het is goedgekeurd volgens VN-Reglement nr. 129 voor kinderen met een lengte tussen 40 en 87 cm en een maximaal gewicht van 13 kg voor gebruik in "universele autostoelen", zoals aangegeven door de voertuigfabrikanten in de gebruikershandleiding van het voertuig. Raadpleeg bij twijfel de fabrikant of de verkoper van het verbeterde kinderbeveiligingssysteem.

Kennisgeving:

In combinatie met de i-Size ISOFIX-basis is dit een verbeterd i-Size ISOFIX-kinderzitje. Het is goedgekeurd volgens VN-Reglement nr. 129 voor kinderen tussen 40 en 87 cm lang en met een maximaal gewicht van 13 kg voor gebruik op i-Size-compatibele zitposities in het voertuig, zoals aangegeven door de voertuigfabrikant in de gebruikershandleiding van het voertuig. Raadpleeg bij twijfel de fabrikant van het verbeterde kinderzitje of de verkoper.

Waarschuwingen:

- Dit product kan achterwaarts gericht worden gebruikt voor kinderen van 40–87 cm lang (0–13 kg, 0–15 maanden). Gebruik een driepuntsgordel voor volwassenen om het kinderzitje vast te zetten.
- Dit product kan ook worden geïnstalleerd met behulp van de ISOFIX-basis met steunpoot.
- De i-Size autostoel/basis moet altijd goed vastgezet zijn in de auto, ook wanneer deze niet in gebruik is. Een los product kan andere inzittenden verwonden bij een noodstop.
- De onderdelen van het kinderzitje moeten zodanig worden geplaatst en geïnstalleerd dat ze tijdens normaal gebruik van het voertuig niet bekneld kunnen raken in een bewegende autostoel of -deur.
- De gordels waarmee het apparaat in het voertuig wordt vastgehouden, moeten strak zitten. De gordels waarmee het kind wordt vastgehouden, moeten op het lichaam van het kind zijn afgestemd en mogen niet gedraaid zijn.
- Het apparaat is niet geschikt voor verder gebruik na een auto-ongeluk.
- Het is gevaarlijk om wijzigingen of toevoegingen aan het apparaat aan te brengen zonder goedkeuring van de typegoedkeuringsinstantie. Het is bovendien gevaarlijk om de installatie-instructies van de fabrikant niet op te volgen.
- Het apparaat wordt heet in de zon. Bescherm uw kind en de autostoel tegen fel zonlicht (bijvoorbeeld door de autostoel af te dekken met een dunne doek).
- Laat kinderen niet zonder toezicht achter.
- Bagage en andere voorwerpen die bij een botsing letsel kunnen veroorzaken, moeten stevig worden vastgemaakt.
- Het apparaat kan niet zonder hoes worden gebruikt.
- De afdekking mag niet worden vervangen door een andere afdekking dan die welke door de fabrikant wordt aanbevolen, aangezien de afdekking een integraal onderdeel van het apparaat is.
- Controleer of het voertuig compatibel is met ISOFIX-bevestigingssystemen.
- Controleer voor elke autoriteit of het autostoeltje goed vastzit en of de Y-gordel van het autostoeltje goed tegen het lichaam van uw kind zit, zonder te knellen of te draaien. Zo voorkomt u dat het autostoeltje knelt of draait.

Componenten

- | | | |
|---------------------|--|---|
| 1. Hoofdsteen | 11. Rode ontgrendelknop | 21. Knoppen voor het verstellen van de steunpoten |
| 2. Schoudevullingen | 12. Zijbeschermingselement | 22. Indicatoren voor de installatie van de autostoel |
| 3. Schouderbanden | 13. Schoudergordelgeleider | 23. Ontgrendelingshendel |
| 4. Kruiskussen | 14. Handvat voor kantelen | 24. ISOFIX-knoppen |
| 5. Luifel | 15. Handvat | 25. ISOFIX |
| 6. Kussen | 16. Stoelhoes | 26. ISOFIX-bevestigingspunten (voertuig) |
| 7. Y-vormige gesp | 17. Heupgordelgeleiding | 27. ISOFIX-geleiders (optioneel) |
| 8. Aanpassingsknop | 18. Knoppen voor het verstellen van de handgreep | 28. Bevestigingspunten voor autostoeltjes (stopcontacten) |
| 9. Verstelband | 19. 90° rotatieknop | |
| 10. Gespen tongen | 20. Steunpoot | |

Gebruik in een auto

Volg de instructies voor het gebruik van kinderzitjes in de handleiding van uw auto. Zorg er bij het gebruik voor dat u alle voorschriften met betrekking tot airbags naleeft. Dit autostoeltje is ontwikkeld, getest en goedgekeurd volgens de eisen van VN-verordening R129/04. Het is geschikt voor autostoelen met driepuntsgordels die voldoen aan de ECE R16-eisen en niet voor autostoelen met alleen tweepuntsgordels. Het kan op een ISOFIX-basis worden geïnstalleerd en is geschikt voor voertuigen die voldoen aan de ECE R14-eisen.

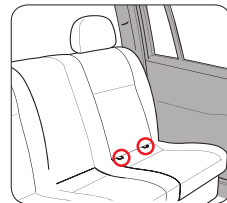
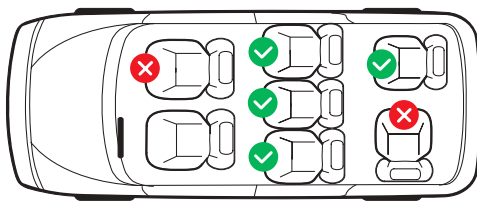
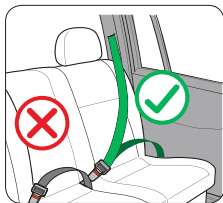

VERBODEN Het plaatsen van een naar achteren gericht kinderzitje op de voorstoel met een actieve airbag kan **ERNSTIG LETSEL** tot gevolg hebben.

Naudojant automobilinę kėdutę

Afbeelding 1. Gebruik van de handgreep:

Houd beide knoppen (18) ingedrukt. Beweeg de hendel (15) naar de gewenste positie en laat vervolgens de knoppen (18) los. Zorg ervoor dat de hendel (15) met een klik vergrendeld is. U kunt de hendel (15) in 4 posities verstellen, zoals afgebeeld:

A – Het dragen van het autostoeltje / Positie in de auto.

B – Voor uw behoeften.

C – Om een kind in een autostoeltje te plaatsen.

D – Voor een stabiele positie op een vlakke ondergrond buiten het voertuig.

Afbeelding 2. Gebruik van de luifel:

Het dak (5) beschermt uw kind tegen zonlicht en glasscherven bij een ongeval.

Abbeelding 3. Rugleuningverstelling voor ligpositie:

De baby-autostoel kan in de ligstand worden gezet door aan de kantelhendel (14) te trekken en tegelijkertijd de rugleuning naar beneden te drukken. Zorg ervoor dat de baby-autostoel goed is vergrendeld in de ligstand.

Opmerking: Voer geen enkele aanpassing uit terwijl het voertuig rijdt.

Een autostoeltje in een auto installeren

Installatiemethode 1: 3-punts veiligheidsgordel voor volwassenen

Abbeelding 4. Het kind in de autostoel plaatsen:

Maak de schoudergordels (3) los door op de verstelknop (8) te drukken en beide schoudergordels naar u toe te trekken. Druk op de rode knop (11) om de Y-lock (7) te openen. Beweeg de Y-gordels opzij om uw kind in de autostoel te plaatsen. Verbind beide gesptongen (10). Vergrendel de gesptongen (10) in de Y-lock (7) met een klik. Trek aan de hoogteverstelling van de hoofdsteun (het bevindt zich achter de hoofdsteun), selecteer de juiste hoogte van de hoofdsteun (1) en vergrendel deze in de positie die geschikt is voor uw kind door de verstelling los te laten. Zorg ervoor dat de afstand tussen de schouder van uw kind en de onderkant van de hoofdsteun minder dan een vinger is. Trek aan de verstelband (9) totdat de banden plat en strak om het lichaam van uw kind liggen. Zorg ervoor dat de schoudergordels (3) iets hoger of op schouderhoogte van uw kind zitten.

Abbeelding 5. Een autostoeltje in de auto installeren:

Plaats het autostoeltje met het gezicht naar achteren op de autostoel. Zorg ervoor dat de installatiemarkering op de waarschuwingssticker aan de zijkant van het autostoeltje in lijn ligt met de autostoel. Trek de autogordel uit en plaats deze over het autostoeltje. Leid de heupgordel door de geleider (17) aan beide zijden van het autostoeltje. Leid de schoudergordel achter het autostoeltje door de geleider (13) aan de achterkant van het autostoeltje. Vergrendel de tong van de autogordel met een klik. Volg de richting van de pijl om de schouder- en heupgordel strak te trekken. Zet de hendel (15) in stand A.

Installatiemethode 2: ISOFIX-basis met steunpoot

Abbeelding 6.1. Het installeren van de ISOFIX-basis met draaifunctie in de auto:

Trek de steunpoot (20) uit de basis. Als uw auto niet is uitgerust met ISOFIX-geleiders, bevestigt u de twee meegeleverde geleiders (27) met de uitsparing naar boven aan de twee ISOFIX-bevestigingspunten (26) van uw auto.

TIP: ISOFIX-bevestigingspunten bevinden zich tussen het zitvlak en de rugleuning van het autostoeltje. Zoek naar dit symbool in uw auto. 

Druk aan beide zijden van de basis de ISOFIX-knoppen (24) in en trek de ISOFIX (25) naar de langste stand. Plaats de basis op de autostoel en steek de twee ISOFIX-knoppen in de geleiders totdat ze vastklikken. De ISOFIX-indicator moet aan beide zijden groen oplichten. Druk de basis tegen de rugleuning van de stoel. Schud de basis om te controleren of deze goed vastzit en controleer nogmaals of de ISOFIX-indicatoren beide volledig groen zijn. Druk op beide verstelknoppen (21) en trek de steunpoot (20) uit totdat deze op de vloer van de auto rust en de indicatoren groen oplichten.

Abbeelding 6.1.1. Rotatiefunctie:

Om de basis te draaien, drukt u op de rotatieknop (19) en draait u de draaischijf 90°. Zorg ervoor dat de basis in de gewenste positie is vergrendeld.

BELANGRIJK: Niet gebruiken tijdens het rijden.

Abbeelding 6.2. De ISOFIX-basis in de auto installeren:

Trek de steunpoot (20) uit de basis. Als uw auto niet is uitgerust met ISOFIX-geleiders, bevestigt u de twee meegeleverde geleiders (27) met de uitsparing naar boven aan de twee ISOFIX-bevestigingspunten (26) van uw auto.

TIP: ISOFIX-bevestigingspunten bevinden zich tussen het zitvlak en de rugleuning van het autostoeltje. Zoek naar dit symbool in uw auto. 

Druk aan beide zijden van de basis de ISOFIX-knoppen (24) in en trek de ISOFIX (25) naar de langste stand. Plaats de basis op de autostoel en steek de twee ISOFIX-knoppen in de geleiders totdat ze vastklikken. De ISOFIX-indicator moet aan beide zijden groen oplichten. Druk de basis tegen de rugleuning van de stoel. Schud de basis om te controleren of deze goed vastzit en controleer nogmaals of de ISOFIX-indicatoren beide volledig groen zijn. Druk op beide verstelknoppen (21) en trek de steunpoot (20) uit totdat deze op de vloer van de auto rust en de indicatoren groen oplichten.

Een kind in een autostoeltje plaatsen:

Zie installatiemethode 1 Afb.4

Afbeelding 7. Een autostoeltje in de auto installeren:

Plaats de autostoel op de basis en steek de metalen stangen in de houder (28). U hoort een klik. Aan beide zijden van de basis veranderen de indicatoren (22) van rood naar groen. Zet de handgreep (15) in positie A.

Afbeelding 8. Autostoel verwijderen:

Trek aan de ontgrendelingshendel (23) om de autostoel te ontgrendelen en til hem op aan de handgreep. Klap de steunpoot (20) naar binnen. Ontgrendel de ISOFIX en trek deze terug in de basis. Verwijder de basis van de stoel en plaats de steunpoot (20) in de basis.

Zijbescherming verstellen

De "Lineaire Zijbescherming" is ingebouwd in de autostoel. Dit systeem verhoogt de veiligheid van uw kind bij een zijdelingse botsing. Voor optimale bescherming activeert u de bescherming (12) in de richting van de autodeur die zich het dichtst bij de autostoel bevindt. Om deze te activeren, drukt u op het gemarkeerde gebied. Als de bescherming niet volledig kan worden ontgrendeld wanneer de autodeur gesloten is, kunt u ook een autostoel met een inactieve bescherming gebruiken.

De bescherming kan volledig worden teruggevouwen naar de oorspronkelijke positie door de stappen in omgekeerde volgorde uit te voeren.

LET OP! Bij gebruik van de autostoel op de middelste zitplaats in de auto mag de bescherming niet worden uitgeklapt.

Een autostoeltje op een kinderkwagen installeren

U kunt het autostoeltje voor baby's op elke goedgekeurde kinderkwagen bevestigen. Plaats het autostoeltje op de goedgekeurde adapter, zodat het kind naar de ouders kijkt. Zorg ervoor dat het autostoeltje aan beide kanten goed is vergrendeld. Controleer altijd of het autostoeltje voor baby's goed aan de kinderkwagen is bevestigd. Om te ontgrendelen, houdt u beide ontgrendelingsknoppen op het autostoeltje ingedrukt en tilt u het omhoog.

Schoonmaak

De hoes is afneembaar en wasbaar. Volg hiervoor de wasinstructies op het hoeslabel. Het kussen (6) kan op dezelfde manier worden gewassen als de hoes.

Open de Y-sluiting (7). Verwijder de schoudervullingen (2) en het kruiskussen (4). Til de hoek van de kap (5) op, waarna u de stoelbekleding (16) kunt verwijderen.



GEBRUIKSAANWIJZING

Dziękujemy za wybranie produktów „CARRELLO”.

Prosimy o poświęcenie chwili na przeczytanie poniższych ważnych środków ostrożności. Zapewni to wiele lat szczęśliwej i bezpiecznej eksploatacji.

Ostrzeżenie

Wiadomość:

To uniwersalny i-Size Advanced Child Restraint System z pasami bezpieczeństwa. Urządzenia te są oficjalnie zatwierdzone zgodnie z Regulaminem UNECE nr 129 dla dzieci o wzroście od 40 do 87 cm i maksymalnej wadze 13 kg do użytku w „uniwersalnych siedzeniach” zgodnie ze specyfikacją producenta pojazdu w instrukcji obsługi. W razie wątpliwości należy skonsultować się z producentem Advanced Child Restraint System lub sprzedawcą.

Wiadomość:

W połączeniu z bazą i-Size ISOFIX jest to zaawansowany system fotelika dziecięcego i-Size ISOFIX. Urządzenia te są oficjalnie zatwierdzone zgodnie z Regulaminem UNECE nr 129 dla dzieci o wzroście od 40 do 87 cm i maksymalnej wadze 13 kg do użytku w siedzeniach samochodowych zgodnych z i-Size, zgodnie ze specyfikacją producenta pojazdu w instrukcji obsługi. W razie wątpliwości należy skonsultować się z producentem zaawansowanego systemu fotelika dziecięcego lub sprzedawcą.

Ostrzeżenie:

- Produkt ten może być stosowany w przypadku dzieci o wzroście 40–87 cm (waga 0–13 kg, wiek 0–15 miesięcy) przed przemieszczaniem się.
- Produkt ten można również zamontować za pomocą bazy ISOFIX ze słupkiem podporowym.
- Fotelik samochodowy/baza i-Size muszą być zawsze prawidłowo zabezpieczone w pojeździe, nawet gdy nie są używane. Niezabezpieczony produkt może spowodować obrażenia u innych pasażerów pojazdu podczas awaryjnego hamowania.
- Elementy systemu zabezpieczającego dziecko przed upadkiem z wysokości muszą być tak rozmieszczone i zamontowane, aby nie mogły zostać przytrzaśnięte przez przesuwające się siedzenie lub drzwi pojazdu podczas codziennego użytkowania pojazdu.
- Paski mocujące urządzenie w pojeździe muszą być napięte, pasy trzymające dziecko muszą być dopasowane do ciała dziecka i nie mogą być skręcone.
- Urządzenie nie nadaje się do dalszego użytkowania po wypadku samochodowym.
- Dokonywanie jakichkolwiek zmian lub dodawanie elementów do urządzenia bez zgody organu homologacyjnego jest niebezpieczne, podobnie jak nieprzestrzeganie instrukcji instalacji dostarczonych przez producenta.
- Urządzenie nagrzewa się na słońcu. Chronić dziecko i fotelik samochodowy przed intensywnym światłem słonecznym (np. przykrywając fotelik lekkim materiałem).
- Nie pozostawiaj dzieci bez opieki.
- Każdy bagaż lub inne przedmioty, które mogłyby spowodować obrażenia w razie zderzenia, muszą być odpowiednio zabezpieczone.
- Urządzenia nie można używać bez pokrowca.
- Pokrowcy nie należy wymieniać na inną niż zalecana przez producenta, gdyż stanowi ona integralną część urządzenia.
- Sprawdź, czy pojazd jest kompatybilny z systemami mocowania ISOFIX.
- Przed każdą podróżą samochodem, aby zapewnić bezpieczeństwo swojemu dziecku, sprawdź, czy fotelik samochodowy jest bezpiecznie zapięty, czy pas w kształcie litery Y ściśle przylega do ciała dziecka, nie ściskając go, i czy nie jest skręcony.

Komponenty

1. Zagłówek
2. Nakładki na ramiona
3. Paski naramienne
4. Poduszka pachwinowa
5. Kaptur
6. Poduszka
7. Klamra w kształcie litery Y15. Długopis
8. Przycisk regulacji
9. Pasek regulacyjny
10. Zapięcia klamrowe
11. Czerwony przycisk odblokowania
12. Element ochrony bocznej
13. Prowadnica paska na ramię
14. Uchwyt do odchylenia oparcia
15. Długopis
16. Pokrowiec na siedzenie
17. Prowadnica pasa biodrowego
18. Przyciski regulacji uchwytu
19. Przycisk obrotu o 90°
20. Podstawka podporowa
21. Przyciski regulacji podpórki
22. Wskaźniki instalacji fotelika samochodowego
23. Dźwignia odblokowująca
24. Przyciski ISOFIX
25. Mocowanie ISOFIX
26. Punkty mocowania ISOFIX (samochód)
27. Prowadnice ISOFIX (opcjonalnie)
28. Punkty mocowania fotelika samochodowego (gniazda)

Używać w samochodzie

Postępuj zgodnie z instrukcjami dotyczącymi korzystania z systemów fotelików dziecięcych w instrukcji obsługi pojazdu. Podczas ich używania należy przestrzegać wszystkich ograniczeń dotyczących poduszek powietrznych.

Ten fotelik samochodowy dla dziecka został zaprojektowany, przetestowany i zatwierdzony zgodnie z wymogami Regulaminu ONZ R129/04. Urządzenie nadaje się do siedzeń wyposażonych w 3-punktowe pasy bezpieczeństwa, które spełniają wymogi ECE R16 i nie nadaje się do siedzeń wyposażonych wyłącznie w 2-punktowe pasy bezpieczeństwa. Urządzenie można zainstalować na bazie ISOFIX i nadaje się do pojazdów wyposażonych w wymogi ECE R14.

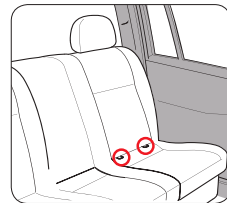
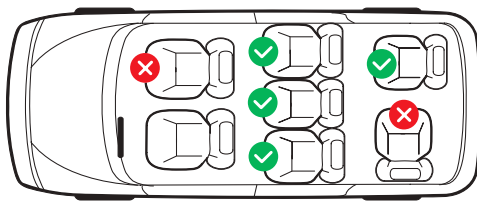
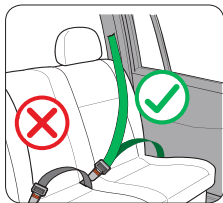

JEST ZABRONIONE Nie należy umieszczać fotelika dziecięcego skierowanego tyłem do kierunku jazdy na przednim siedzeniu z aktywną poduszką powietrzną, gdyż może to spowodować poważne obrażenia.

Korzystanie z fotelika samochodowego

Rys.1 Korzystanie z uchwytu

Przytrzymaj oba przyciski (18). Przesuń uchwyt (15) do żądanej pozycji i zwolnij przyciski (18). Upewnij się, że uchwyt (15) zatrzasnął się na swoim miejscu. Możesz ustawić uchwyt (15) w 4 pozycjach, jak pokazano:

- A – Noszenie fotelika samochodowego / Pozycja w samochodzie.
- B – Dla Twoich potrzeb.
- C – Do umieszczania dziecka w foteliku samochodowym.
- D – Zapewnia stabilną pozycję na płaskiej powierzchni na zewnątrz samochodu.

Rys.2 Korzystanie z okapu

Daszek (5) chroni dziecko przed promieniami słonecznymi i odtłami szkła w razie wypadku.

Rys.3 Regulacja oparcia do pozycji leżącej

Gondolę można przesunąć do pozycji leżącej, pociągając za uchwyt zwalniający (14) i naciskając oparcie w dół. Upewnij się, że fotelik samochodowy jest prawidłowo zablokowany w pozycji leżącej.

Notatka: Nie należy wykonywać żadnych regulacji, gdy pojazd jest w ruchu.

Montaż fotelika samochodowego w samochodzie

Metoda montażu 1: 3-punktowy pas bezpieczeństwa dla dorosłych

Rys.4 Umieszczanie dziecka w foteliku samochodowym:

Rozluźnij pasy barkowe (3), naciskając przycisk regulacji (8) i pociągając oba pasy barkowe do siebie. Naciśnij czerwony przycisk (11), aby otworzyć blokadę Y (7). Przesuń blokadę Y na bok, aby umieścić dziecko w foteliku samochodowym. Połącz oba języki klamry (10). Zablokuj języki klamry (10) w blokadzie Y (7) kliknięciem. Pociągnij regulator wysokości zagłówka (znajduje się za zagłówkiem), wybierz odpowiednią wysokość zagłówka (1) i zablokuj go w pozycji odpowiadającej dziecku, zwalniając regulator. Upewnij się, że odległość między ramieniem dziecka a dolną częścią zagłówka jest mniejsza niż jeden palec. Pociągnij pasek regulacyjny (9), aż paski będą płasko i ciasno przylegać do ciała dziecka. Upewnij się, że paski barkowe są lekko powyżej lub na tym samym poziomie co ramiona dziecka.

Rys.5 Montaż fotelika samochodowego w samochodzie:

Umieść fotelik dziecięcy na tylnym siedzeniu samochodu. Upewnij się, że znak instalacji na naklejce ostrzegawczej z boku fotelika dziecięcego jest ustawiony w jednej linii z fotelikiem samochodowym. Wyciągnij pas bezpieczeństwa samochodu i poprowadź go nad fotelikiem dziecięcym. Przeciągnij pas biodrowy przez prowadnicę pasa biodrowego (17) po obu stronach gondoli. Przeciągnij pas barkowy za fotelikiem dziecięcym przez prowadnicę pasa barkowego (13). Zaczep języczek pasa bezpieczeństwa samochodu z kliknięciem. Postępuj zgodnie z kierunkiem strzałki, aby napiąć pasy barkowe i biodrowe. Ustaw uchwyt (15) w pozycji A.

Metoda montażu 2: Baza ISOFIX z podporą

Rys.6.1 Montaż bazy ISOFIX z funkcją obrotową w samochodzie:

Wyciągnij słupek podporowy (20) z podstawy. Jeśli Twój pojazd nie jest wyposażony w prowadnice ISOFIX, przymocuj dwie prowadnice (27) dołączone do wycięcia do dwóch punktów mocowania ISOFIX (26) w Twoim pojeździe.

WSKAZÓWKA: Punkty mocowania ISOFIX znajdują się między powierzchnią a oparciem fotela samochodowego. Szukaj tego symbolu w swoim samochodzie.



Po obu stronach podstawy naciśnij przyciski ISOFIX (24) i wyciągnij ISOFIX (25) do najdłuższej pozycji. Umieść podstawę na fotelu samochodowym i włóż dwa ISOFIX-y do prowadnic, aż zaskoczą. Kontrolka ISOFIX powinna zaświecić się na zielono po obu stronach. Dociśnij podstawę do oparcia siedzenia. Potrząśnij nią, aby upewnić się, że jest bezpiecznie na swoim miejscu i sprawdź ponownie kontrolki ISOFIX, aby upewnić się, że oba są w pełni zielone. Naciśnij oba przyciski regulacji (21) i wyciągnij słupek podporowy (20), aż będzie na równi z podłogą samochodu, a kontrolki będą zielone.

Rys.6.1.1 Funkcja obracania:

Aby obrócić podstawę, naciśnij przycisk obracania (19) i obróć tarczę obrotową o 90°. Upewnij się, że podstawa jest zablokowana w żądanej pozycji.

WAŻNE: Nie używaj podczas jazdy.

Rys.6.2 Montaż bazy ISOFIX w samochodzie:

Wyciągnij słupek podporowy (20) z podstawy. Jeśli Twój pojazd nie jest wyposażony w prowadnice ISOFIX, przymocuj dwie prowadnice (27) dołączone do wycięcia do dwóch punktów mocowania ISOFIX (26) w Twoim pojeździe.

WSKAZÓWKA: Punkty mocowania ISOFIX znajdują się między powierzchnią a oparciem fotela samochodowego. Szukaj tego symbolu w swoim samochodzie.



Po obu stronach podstawy naciśnij przyciski ISOFIX (24) i wyciągnij ISOFIX (25) do najdłuższej pozycji. Umieść podstawę na fotelu samochodowym i włóż dwa ISOFIX-y do prowadnic, aż zaskoczą. Kontrolka ISOFIX powinna zaświecić się na zielono po obu stronach. Dociśnij podstawę do oparcia siedzenia. Potrząśnij nią, aby upewnić się, że jest bezpiecznie na swoim miejscu i sprawdź ponownie kontrolki ISOFIX, aby upewnić się, że oba są w pełni zielone. Naciśnij oba przyciski regulacji (21) i wyciągnij słupek podporowy (20), aż będzie na równi z podłogą samochodu, a kontrolki będą zielone.

Umieszczanie dziecka w foteliku samochodowym:

Zobacz metodę instalacji 1 rys.4

Rys.7 Montaż fotelika samochodowego w samochodzie:

Umieść fotelik samochodowy na podstawie, wkładając metalowe pręty do gniazda (28), usłyszysz kliknięcie. A po obu stronach podstawy wskaźniki (22) zmieniają kolor z czerwonego na zielony. Ustaw uchwyt (15) w pozycji A.

Rys.8 Demontaż fotelika samochodowego:

Pociągnij dźwignię zwalniającą (23), aby zwolnić fotelik samochodowy i unieś go za uchwyt. Złóż słupek podporowy (20) do środka. Odblokuj ISOFIX i wsuń go do podstawy. Zdejmij podstawę z fotelika i włóż słupek podporowy (20) do podstawy.

Regulacja ochrony bocznej

„Liniowa ochrona przed uderzeniami bocznymi” jest wbudowana w fotelik samochodowy. System ten zwiększa bezpieczeństwo dziecka w przypadku zderzenia bocznego. Aby uzyskać najlepszy efekt ochronny, aktywuj ochronę (12) w kierunku drzwi samochodu najbliższych fotelikowi samochodowemu. Aby aktywować, naciśnij oznaczony obszar. Jeśli nie można całkowicie zwolnić ochrony, gdy drzwi samochodu są zamknięte, można również użyć fotelika samochodowego dla dziecka z nieaktywną ochroną.

Ochronę można całkowicie złożyć do pierwotnej pozycji, wykonując kroki w odwrotnej kolejności.

UWAGA! Podczas używania fotelika samochodowego na środkowym siedzeniu w samochodzie, ochrona nie może być rozłożona.

Montaż fotelika samochodowego na wózku dziecięcym

Możesz przymocować fotelik dziecięcy do dowolnego zatwierdzonego wózka dziecięcego. Umieść fotelik dziecięcy na zatwierdzonym adapterze tak, aby dziecko było zwrócone twarzą do rodzica. Upewnij się, że fotelik dziecięcy jest bezpiecznie zablokowany z obu stron. Zawsze sprawdzaj, czy fotelik dziecięcy jest bezpiecznie przymocowany do wózka dziecięcego. Aby odblokować, naciśnij i przytrzymaj oba przyciski zwalniające na foteliku dziecięcym i podnieś go.

Czyszczenie

Pokrowiec jest zdejmowany i można go prać. Należy postępować zgodnie z instrukcją prania na metce pokrowca. Poduszkę (6) można prać w taki sam sposób jak pokrowiec.

Otwórz zamek Y (7). Zdejmij poduszki naramienne (2) i poduszkę pachwinową (4). Podnieś róg budki (5), a następnie możesz zdjąć pokrowiec na siedzenie (16).

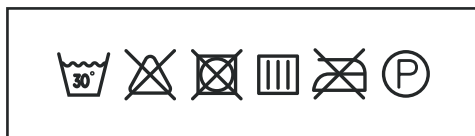

MANUAL DE INSTRUÇÕES

Obrigado por ter escolhido os produtos "CARRELLO".

Reserve um pouco do seu tempo para ler as importantes notas de segurança abaixo. Isto garantirá muitos anos de uso seguro e feliz.

Avisos

Notificação:

Este é um Sistema de Retenção Infantil Melhorado com Cinto Universal. Está aprovado de acordo com o Regulamento da ONU nº 129 para crianças entre os 40 e os 87 cm de altura e um peso máximo de 13 kg para utilização em "cadeirinhas universais", conforme indicado pelos fabricantes de veículos no manual do utilizador. Em caso de dúvida, consulte o fabricante do Sistema de Retenção Infantil Melhorado ou o revendedor.

Notificação:

Quando utilizado em combinação com a base ISOFIX i-Size, trata-se de um Sistema de Retenção Infantil Melhorado i-Size ISOFIX. Está aprovado de acordo com o Regulamento da ONU nº 129 para crianças entre os 40 e os 87 cm de altura e com um peso máximo de 13 kg, para utilização em posições de assento de veículos compatíveis com o i-Size, conforme indicado pelos fabricantes no manual do utilizador do veículo. Em caso de dúvida, consulte o fabricante do Sistema de Retenção Infantil Melhorado ou o revendedor.

Avisos:

- Este produto pode ser utilizado virado para trás por crianças com 40 a 87 cm de altura (0 a 13 kg, 0 a 15 meses). Utilize um cinto de segurança de três pontos para adultos para fixar o sistema de retenção para crianças.
- Este produto também pode ser instalado utilizando a base ISOFIX com pé de apoio.
- A cadeira/base i-Size deve estar sempre devidamente fixa ao veículo, mesmo quando não está a ser utilizada. Um produto solto pode causar ferimentos a outros ocupantes do veículo em caso de paragem de emergência.
- Os componentes do sistema de retenção para crianças devem ser posicionados e instalados de modo a que não possam ficar presos no banco ou na porta do veículo em movimento durante a utilização normal do veículo.
- Os cintos que fixam o aparelho ao veículo devem estar apertados, os cintos que fixam a criança devem estar ajustados ao corpo da criança e não devem estar torcidos.
- O dispositivo não é adequado para utilização posterior após um acidente de viação.
- É perigoso fazer alterações ou adições ao dispositivo sem a aprovação da autoridade de homologação de tipo e é também perigoso não seguir as instruções de instalação fornecidas pelo fabricante.
- O dispositivo aquece ao sol. Proteja a criança e a cadeira auto da luz solar intensa (por exemplo, cobrindo a cadeira auto com um pano leve).
- Não deixe crianças desacompanhadas.
- Qualquer bagagem ou outros artigos que possam causar ferimentos em caso de colisão devem estar bem presos.
- O dispositivo não pode ser utilizado sem capa.
- A capa não deve ser substituída por qualquer outra que não a recomendada pelo fabricante, uma vez que a capa é parte integrante do dispositivo.
- Verifique a compatibilidade do veículo com os sistemas de retenção ISOFIX.
- Antes de cada viagem de carro, para garantir a segurança do seu filho, certifique-se de que a cadeira de criança está bem presa e de que o cinto em Y da cadeira de criança está bem ajustado ao corpo da criança, sem apertar ou torcer.

Componentes

- | | | |
|-------------------------|-----------------------------------|--|
| 1. Encosto de cabeça | 11. Botão vermelho de desbloqueio | 21. Botões de ajuste da perna de apoio |
| 2. Ombreiras | 12. Elemento de proteção lateral | 22. Indicadores de instalação de cadeiras auto |
| 3. Alças de ombro | 13. Guia da alça de ombro | 23. Alavanca de libertação |
| 4. Almofada de virilha | 14. Pega de reclinção | 24. Botões ISOFIX |
| 5. Cobertura | 15. Alça | 25.º ISOFIX |
| 6. Almofada | 16. Capa de assento | 26. Pontos de fixação ISOFIX (veículo) |
| 7. Fivela em forma de Y | 17. Guia do cinto de segurança | 27. Guias ISOFIX (opcional) |
| 8. Botão de regulação | 18. Botões de ajuste da pega | 28. Pontos de fixação para cadeiras auto (tomadas) |
| 9. Correia de ajuste | 19. Botão de rotação de 90° | |
| 10. Fivelas de língua | 20. Perna de apoio | |

Uso num carro

Siga as instruções de utilização dos sistemas de retenção para crianças no manual do proprietário do seu veículo. Ao utilizá-los, certifique-se de que segue todas as restrições relativas aos airbags. Esta cadeira de criança foi desenvolvida, testada e aprovada de acordo com os requisitos do Regulamento da ONU R129/04. O dispositivo é adequado para bancos equipados com cintos de segurança de 3 pontos que cumpram os requisitos da norma ECE R16 e não é adequado para bancos equipados apenas com cintos de segurança de 2 pontos. O dispositivo pode ser instalado numa base ISOFIX e é adequado para veículos equipados com os requisitos da ECE R14.

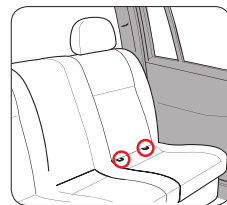
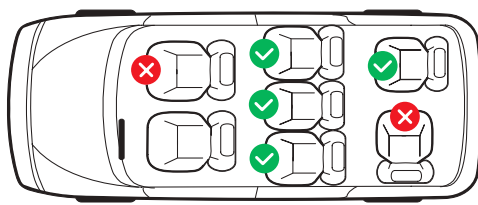
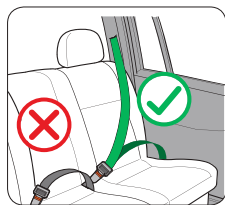

ENTRADA colocar uma cadeira de criança virada para trás no banco da frente com o airbag ativo pode provocar FERIMENTOS GRAVES.

Usar uma cadeirinha de carro

Fig.1 Utilizando a pega

Mantenha os dois botões (18) pressionados. Mova a pega (15) para a posição desejada e, em seguida, solte os botões (18). Certifique-se de que a pega (15) bloqueia com um clique. Pode ajustar a pega (15) em 4 posições, conforme mostrado:

- A – Transporte da cadeira de criança / Posição no automóvel.
- B – Para as suas necessidades.
- C – Para colocar uma criança na cadeira auto.
- D – Para uma posição estável numa superfície nivelada no exterior do veículo.

Fig.2 Utilização do dossel

A capota (5) protege a criança da luz solar e de fragmentos de vidro em caso de acidente.

Fig.3 Regulação do encosto para a posição deitada

O carrinho de bebé pode ser movido para a posição deitada puxando a pega de reclinacção (14) e pressionando simultaneamente o encosto para baixo. Certifique-se de que o carrinho de bebé está corretamente bloqueado na posição deitada.

Nota: Não faça qualquer ajuste enquanto o veículo estiver em movimento.

Instalar uma cadeira auto em um carro

Método de instalação 1: cinto de segurança de 3 pontos para adultos

Fig. 4. Colocação da criança na cadeira auto:

Desaperte as correias dos ombros (3) premindo o botão de ajuste (8) e puxando ambas as correias na sua direcção. Prima o botão vermelho (11) para abrir o fecho em Y (7). Afaste as pegas em Y para o lado para colocar a criança na cadeira auto. Ligue as duas patilhas da fivela (10). Trave as patilhas da fivela (10) no fecho em Y (7) com um clique. Puxe o regulador de altura do encosto de cabeça (está localizado atrás do encosto de cabeça), seleccione a altura correcta do encosto de cabeça (1) e bloqueie na posição adequada à criança, soltando o regulador. Certifique-se de que a distância entre o ombro da criança e a parte inferior do encosto de cabeça é inferior a um dedo. Puxe a pega do ajustador (9) até que as pegas fiquem planas e firmes no corpo da criança. Certifique-se de que as alças dos ombros (3) estão ligeiramente mais altas ou à altura dos ombros da criança.

Fig. 5 Instalação de uma cadeira auto:

Coloque a cadeira de criança no banco do veículo, virada para trás. Certifique-se de que a marca de instalação no autocolante de aviso na lateral da cadeira auto está alinhada com o banco do veículo. Puxe o cinto de segurança do veículo e coloque-o sobre a cadeira auto. Passe o cinto de segurança abdominal pela guia do cinto abdominal (17) em ambos os lados da cadeira de criança. Passe o cinto de segurança de ombro por trás da cadeira auto, através da guia do cinto de segurança de ombro (13). Trave a patilha do cinto de segurança do veículo com um clique. Siga a direcção da seta para apertar os cintos de segurança abdominal e abdominal. Coloque a alavanca (15) na posição A.

Método de instalação 2: Base ISOFIX com perna de apoio

Fig.6.1 Instalação da base ISOFIX com função rotativa no automóvel:

Puxe a perna de apoio (20) para fora da base. Se o seu automóvel não estiver equipado com guias ISOFIX, fixe as duas guias (27) fornecidas, com o lado recortado virado para cima, nos dois pontos de fixação ISOFIX (26) do seu automóvel.

DICA: Os pontos de ancoragem ISOFIX estão localizados entre a superfície e o encosto da cadeira auto. Procure este símbolo no seu carro.



Em ambos os lados da base, pressione os botões ISOFIX (24) e puxe o ISOFIX (25) até à posição mais longa. Coloque a base sobre a cadeira auto e insira os dois ISOFIX nas guias até que encaixem no lugar. O indicador ISOFIX deve acender a verde em ambos os lados. Pressione a base contra o encosto do assento. Agite-a para garantir que está bem fixa e verifique novamente os indicadores ISOFIX para garantir que ambos estão completamente verdes. Pressione os dois botões de regulação (21) e puxe a perna de apoio (20) até que esta assente no chão do carro e os indicadores fiquem verdes.

Fig.6.1.1 Função de rotação:

Para rodar a base, pressione o botão de rotação (19) e rode o disco rotativo 90°. Certifique-se de que a base está bloqueada na posição desejada.

IMPORTANTE: Não utilize enquanto estiver a conduzir.

Fig.6.2 Instalação da base ISOFIX no automóvel:

Puxe a perna de apoio (20) para fora da base. Se o seu automóvel não estiver equipado com guias ISOFIX, fixe as duas guias (27) fornecidas, com o lado recortado virado para cima, nos dois pontos de fixação ISOFIX (26) do seu automóvel.

DICA: Os pontos de ancoragem ISOFIX estão localizados entre a superfície e o encosto da cadeira auto. Procure este símbolo no seu carro.



Em ambos os lados da base, pressione os botões ISOFIX (24) e puxe o ISOFIX (25) até à posição mais longa. Coloque a base sobre a cadeira auto e insira os dois ISOFIX nas guias até que encaixem no lugar. O indicador ISOFIX deve acender a verde em ambos os lados. Pressione a base contra o encosto do assento. Agite-a para garantir que está bem fixa e verifique novamente os indicadores ISOFIX para garantir que ambos estão completamente verdes. Pressione os dois botões de regulação (21) e puxe a perna de apoio (20) até que esta assente no chão do carro e os indicadores fiquem verdes.

Colocar uma criança na cadeira auto:

Ver Método de Instalação 1 Fig.4

Fig. 7 Instalação de uma cadeira auto:

Coloque a cadeira auto na base, inserindo as hastes metálicas no encaixe (28). Irá ouvir um clique. Em ambos os lados da base, os indicadores (22) mudarão de cor, de vermelho para verde. Coloque a alavanca (15) na posição A.

Fig.8 Remoção da cadeira auto:

Puxe a alavanca de libertação (23) para soltar a cadeira auto e levante-a pela pega. Dobre a perna de apoio (20) para dentro. Desbloqueie o ISOFIX e puxe-o de volta para a base. Retire a base do assento e introduza a perna de apoio (20) na base.

Ajustando a proteção lateral

A "Proteção Linear contra Impactos Laterais" está integrada na cadeira auto. Este sistema aumenta a segurança da sua criança em caso de impacto lateral. Para obter o melhor efeito de proteção, ative a proteção (12) em direção à porta do carro mais próxima da cadeira auto. Para ativar, pressione a área marcada. Se não for possível libertar totalmente a proteção com a porta do carro fechada, também pode utilizar uma cadeira auto com proteção inativa.

A proteção pode ser totalmente dobrada de volta à sua posição original se executar os passos pela ordem inversa.

ATENÇÃO! Ao utilizar a cadeira auto no assento do meio do carro, a proteção não deve ser desdobrada.

Instalar uma cadeira auto em um carrinho de bebé

Pode prender a cadeira auto em qualquer carrinho de bebé aprovado. Coloque a cadeira auto no adaptador aprovado de forma a que a criança fique de frente para os pais. Certifique-se de que a cadeira auto está firmemente bloqueada em ambos os lados. Verifique sempre se a cadeira auto está firmemente presa ao carrinho. Para desbloquear, pressione e mantenha pressionados os dois botões de libertação da cadeira auto e levante-a.

Limpeza

A capa pode ser removida e lavada. Siga as instruções de lavagem na etiqueta da capa. A almofada (6) pode ser lavada da mesma forma que a capa.

Abra o fecho em Y (7). Retire as ombreiras (2) e a almofada da virilha (4). Levante o canto da capota (5) e, em seguida, retire a cobertura do assento (16).



MANUAL DE INSTRUCȚIUNI

Vă mulțumim că ați ales produsele „CARRELLO”.

Vă rugăm să vă acordați puțin timp pentru a citi instrucțiunile importante de siguranță de mai jos. Acest lucru vă va asigura mulți ani de utilizare plăcută și sigură.

Avertismente

Notificare:

Acesta este un sistem universal de siguranță pentru copii, cu centură de siguranță. Este omologat conform Regulamentului ONU nr. 129 pentru copii cu înălțimea cuprinsă între 40 și 87 cm și o greutate maximă de 13 kg, pentru utilizarea în „scaune universale”, așa cum este indicat de producătorii de vehicule în manualul de utilizare al vehiculului. În caz de dubiu, consultați fie producătorul sistemului de siguranță pentru copii, fie distribuitorul.

Notificare:

Atunci când este utilizat în combinație cu baza i-Size ISOFIX, acesta este un sistem de siguranță pentru copii îmbunătățit i-Size ISOFIX. Este omologat conform Regulamentului ONU nr. 129 pentru copiii cu înălțimea cuprinsă între 40 și 87 cm și o greutate maximă de 13 kg pentru utilizarea în poziții de ședere compatibile cu i-Size în vehicul, așa cum este indicat de producătorii vehiculelor în manualul de utilizare al vehiculului. În caz de dubiu, consultați fie producătorul sistemului de siguranță pentru copii îmbunătățit, fie distribuitorul.

Avertismente:

- Acest produs poate fi utilizat cu spatele la direcția de mers pentru copiii cu înălțimea de 40–87 cm (0–13 kg, 0–15 luni). Folosiți o centură de siguranță cu trei puncte pentru adulți pentru a fixa sistemul de siguranță pentru copii.
- Acest produs poate fi instalat și folosind baza ISOFIX cu picior de susținere.
- Scaunul auto/baza i-Size trebuie să fie întotdeauna fixate corespunzător în vehicul, chiar și atunci când nu sunt utilizate. Un produs nefixat poate răni alți ocupanți ai vehiculului în cazul unei frânări de urgență.
- Componentele sistemului de siguranță pentru copii trebuie poziționate și instalate astfel încât să nu poată fi prinse în scaunul sau ușa vehiculului în mișcare în timpul utilizării normale a vehiculului.
- Centurile care fixează dispozitivul în vehicul trebuie să fie strânse, centurile care fixează copilul trebuie să fie ajustate pe corpul copilului și nu trebuie să fie răsucite.
- Dispozitivul nu este potrivit pentru utilizare ulterioară după un accident de mașină.
- Este periculos să efectuați modificări sau completări la dispozitiv fără aprobarea autorității de omologare de tip și, de asemenea, este periculos să nu respectați instrucțiunile de instalare furnizate de producător.
- Dispozitivul se încălzește la soare. Protejați copilul și scaunul auto de lumina intensă a soarelui (de exemplu, acoperind scaunul auto cu o cârpă subțire).
- Nu lăsați copiii nesupravegheați.
- Orice bagaj sau alte obiecte care ar putea cauza vătămări în caz de coliziune trebuie fixate în siguranță.
- Dispozitivul nu poate fi utilizat fără capac.
- Capacul nu trebuie înlocuit cu altul decât cel recomandat de producător, deoarece capacul este o parte integrantă a dispozitivului.
- Verificați compatibilitatea vehiculului cu sistemele de reținere ISOFIX.
- Înainte de fiecare călătorie cu mașina, pentru a asigura siguranța copilului dumneavoastră, asigurați-vă că scaunul pentru bebeluși este fixat în siguranță, centura în Y a scaunului pentru bebeluși se potrivește perfect pe corpul copilului, fără a comprima sau răsuci.

Componente

1. Tetieră
2. Pernițe de umăr
3. Bretele de umăr
4. Pernuță inghinală
5. Baldachin
6. Pernă
7. Cataramă în formă de Y
8. Buton de reglare
9. Curea de reglare
10. Limbi pentru cataramă
11. Buton roșu de deblocare
12. Element de protecție laterală
13. Ghidaj pentru cureaua de umăr
14. Mâner de înclinare
15. Mâner
16. Husă de scaun
17. Ghidare centură de siguranță
18. Butoane de reglare a mânerului
19. Buton de rotație la 90°
20. Picior de sprijin
21. Butoane de reglare a piciorului de sprijin
22. Indicatori de instalare a scaunului auto
23. Maneta de eliberare
24. Butoane ISOFIX
25. ISOFIX
26. Puncte de fixare ISOFIX (vehicul)
27. Ghidaje ISOFIX (opțional)
28. Puncte de atașare (prize) pentru scaunul auto

Utilizare într-o mașină

Urmați instrucțiunile de utilizare a sistemelor de siguranță pentru copii din manualul de utilizare al vehiculului. La utilizare, asigurați-vă că respectați toate restricțiile privind airbag-urile. Acest scaun auto pentru copii a fost dezvoltat, testat și aprobat în conformitate cu cerințele Regulamentului ONU R129/04. Dispozitivul este potrivit pentru scaunele echipate cu centuri de siguranță în 3 puncte care respectă cerințele ECE R16 și nu este potrivit doar pentru scaunele echipate cu centuri de siguranță în 2 puncte. Dispozitivul poate fi instalat pe o bază ISOFIX și este potrivit pentru vehiculele echipate cu cerințele ECE R14.

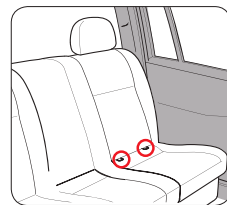
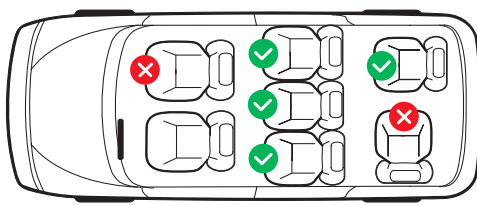
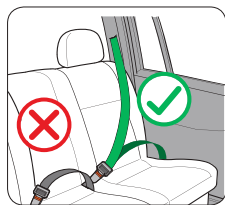

INTERZIS Plasarea unui scaun pentru copii orientat cu spatele la direcția de mers pe scaunul din față cu airbag activ poate duce la ACCIDENTĂRI GRAVE.

Folosirea unui scaun auto

Fig.1 Utilizarea mânerului

Țineți apăsat ambele butoane (18). Mișcați mânerul (15) în poziția dorită, apoi eliberați butoanele (18). Asigurați-vă că mânerul (15) este blocat cu un clic. Puteți regla mânerul (15) în 4 poziții, așa cum se arată:

- A – Transportul scaunului auto pentru bebeluși / Poziția în mașină.
- B – Pentru nevoile dumneavoastră.
- C – Pentru așezarea unui copil într-un scaun auto.
- D – Pentru o poziție stabilă pe o suprafață plană în afara vehiculului.

Fig.2 Utilizarea baldachinului

Copertina (5) protejează copilul de lumina soarelui și de fragmentele de sticlă în caz de accident.

Fig.3 Reglarea spătarului pentru poziția culcat

Coșul pentru bebeluși poate fi mutat în poziția culcat trăgând de mânerul de înclinare (14) și apăsând simultan spătarul în jos. Asigurați-vă că șurubul pentru bebeluși este blocat corect în poziția culcat.

Nota:Nu efectuați nicio reglare în timp ce vehiculul este în mișcare.

Instalarea unui scaun auto Într-o mașină

Metoda de instalare 1: Centură de siguranță cu 3 puncte pentru adulți

Fig. 4. Așezarea copilului în scaunul auto:

Slăbiți curelele de umăr (3) apăsând butonul de reglare (8) și trăgând ambele curele de umăr spre dumneavoastră. Apăsați butonul roșu (11) pentru a deschide sistemul de blocare în Y (7). Mutați curelele în Y în lateral pentru a așeza copilul în scaunul auto. Conectați ambele lime ale cataramelor (10). Blocați limele cataramelor (10) în sistemul de blocare în Y (7) cu un clic. Trageți de dispozitivul de reglare a înălțimii tetierei (este situat în spatele tetierei), selectați înălțimea corectă a tetierei (1) și blocați-o în poziția potrivită pentru copilul dumneavoastră eliberând dispozitivul de reglare. Asigurați-vă că distanța dintre umărul copilului și partea inferioară a tetierei este mai mică de un deget. Trageți de cureaua de reglare (9) până când curelele se așază plat și strâns pe corpul copilului. Asigurați-vă că curelele de umăr (3) sunt puțin mai sus decât sau la nivelul umerilor copilului.

Fig. 5 Instalarea unui scaun auto într-o mașină:

Așezați scaunul auto pentru copii pe scaunul auto, cu fața spre spate. Asigurați-vă că marcajul de instalare de pe autocolantul de avertizare de pe lateralul scaunului auto pentru copii se aliniază cu scaunul auto. Scoateți centura de siguranță a autovehiculului și așezați-o peste scaunul auto pentru copii. Treceți centura transversală prin ghidajul centurii transversale (17) de pe ambele părți ale scaunului auto pentru copii. Treceți centura de umăr în spatele scaunului auto pentru copii, prin ghidajul centurii de umăr (13). Blocați limba centurii de siguranță a autovehiculului cu un clic. Urmați direcția săgeții pentru a strânge centurile de umăr și transversală. Setati mânerul (15) în poziția A.

Metoda de instalare 2: Bază ISOFIX cu picior de susținere

Fig.6.1 Instalarea bazei ISOFIX cu funcție de rotație în mașină:

Trageți piciorul de susținere (20) din bază. Dacă mașina dumneavoastră nu este echipată cu ghidaje ISOFIX, atașați cele două ghidaje (27) furnizate cu partea decupată în sus la cele două puncte de ancorare ISOFIX (26) ale mașinii dumneavoastră.

SFAT: Punctele de ancorare ISOFIX sunt situate între suprafață și spătarul scaunului auto. Căutați acest simbol în mașină.



Pe ambele părți ale bazei, apăsați butoanele ISOFIX (24) și trageți ISOFIX (25) în poziția sa cea mai lungă. Așezați baza pe scaunul auto și introduceți cele două ISOFIX în ghidaje până când se fixează în poziție cu un clic. Indicatorul ISOFIX ar trebui să se aprindă verde pe ambele părți. Apăsați baza pe spătarul scaunului. Scuturați-o pentru a vă asigura că este fixată în siguranță și verificați din nou indicatorii ISOFIX pentru a vă asigura că ambii sunt complet verzi. Apăsați ambele butoane de reglare (21) și trageți piciorul de susținere (20) până când acesta se sprijină pe podeaua mașinii și indicatorii devin verzi.

Fig.6.1.1 Funcția de rotire:

Pentru a roti baza, apăsați butonul de rotire (19) și rotiți discul rotativ cu 90°. Asigurați-vă că baza este blocată în poziția dorită.

IMPORTANT: Nu utilizați în timp ce conduceți.

Fig.6.2 Instalarea bazei ISOFIX în mașină:

Trageți piciorul de susținere (20) din bază. Dacă mașina dumneavoastră nu este echipată cu ghidaje ISOFIX, atașați cele două ghidaje (27) furnizate cu partea decupată în sus la cele două puncte de ancorare ISOFIX (26) ale mașinii dumneavoastră.

SFAT: Punctele de ancorare ISOFIX sunt situate între suprafață și spătarul scaunului auto. Căutați acest simbol în mașină.



Pe ambele părți ale bazei, apăsați butoanele ISOFIX (24) și trageți ISOFIX (25) în poziția sa cea mai lungă. Așezați baza pe scaunul auto și introduceți cele două ISOFIX în ghidaje până când se fixează în poziție cu un clic. Indicatorul ISOFIX ar trebui să se aprindă verde pe ambele părți. Apăsați baza pe spătarul scaunului. Scuturați-o pentru a vă asigura că este fixată în siguranță și verificați din nou indicatorii ISOFIX pentru a vă asigura că ambii sunt complet verzi. Apăsați ambele butoane de reglare (21) și trageți piciorul de susținere (20) până când acesta se sprijină pe podeaua mașinii și indicatorii devin verzi.

Așezarea unui copil în scaunul auto:

Vezi Metoda de instalare 1 Fig. 4

Fig. 7 Instalarea unui scaun auto într-o mașină:

Așezați scaunul auto pe bază, introducând tijele metalice în soclu (28), veți auzi un clic. Și pe ambele părți ale bazei, indicatoarele (22) își vor schimba culoarea din roșu în verde. Setați mânerul (15) în poziția A.

Fig.8 Demontarea scaunului auto:

Trageți de maneta de eliberare (23) pentru a elibera scaunul auto și ridicați-l de mâner. Rabatați piciorul de susținere (20) spre interior. Deblocați ISOFIX și trageți-l înapoi în bază. Scoateți baza din scaun și introduceți piciorul de susținere (20) în bază.

Reglarea protecției laterale

„Protecția liniară la impact lateral” este încorporată în scaunul auto. Acest sistem crește siguranța copilului dumneavoastră în cazul unui impact lateral. Pentru cel mai bun efect de protecție, activați protecția (12) spre ușa mașinii cea mai apropiată de scaunul auto. Pentru activare, apăsați zona marcată. Dacă nu este posibilă eliberarea completă a protecției atunci când ușa mașinii este închisă, puteți utiliza și un scaun auto pentru copii cu protecție inactivă.

Protecția poate fi complet pliată înapoi în poziția inițială dacă efectuați pașii în ordine inversă.

NOTĂ! Când utilizați scaunul auto pe scaunul din mijloc al mașinii, protecția nu trebuie să fie pliată.

Instalarea unui scaun auto pe un cărucior

Puteți atașa scaunul auto pentru bebeluși la orice cărucior omologat. Așezați scaunul auto pentru bebeluși pe adaptorul omologat, astfel încât copilul să fie cu fața spre părinți. Asigurați-vă că scaunul auto pentru bebeluși este fixat în siguranță pe ambele părți. Verificați întotdeauna dacă scaunul auto pentru bebeluși este fixat în siguranță la cărucior. Pentru a-l debloca, apăsați și țineți apăsați ambele butoane de eliberare de pe scaunul auto pentru bebeluși și ridicați-l.

Curățenie

Husa poate fi îndepărtată și spălată. Vă rugăm să urmați instrucțiunile de spălare de pe eticheta husei. Perna (6) poate fi spălată în același mod ca și husa.

Deschideți încuietoarea în Y (7). Scoateți pernițele pentru umeri (2) și pernița pentru zona inghinală (4). Ridicați colțul copertinei (5), apoi puteți scoate husa scaunului (16).

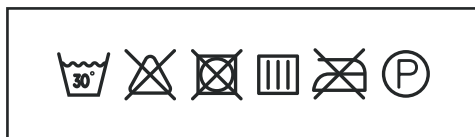

ИНСТРУКЦИЯ ПО ЭКСПЛУАТАЦИИ

Благодарим Вас за выбор продукции "CARRELLO".

Пожалуйста, уделите немного времени прочтению важных примечаний по безопасности, приведенных ниже. Это обеспечит долгие годы счастливой и безопасной эксплуатации.

Предупреждения

Уведомление:

Это универсальная усовершенствованная детская удерживающая система с ремнями безопасности. Такие устройства официально утверждены Правилем ЕЭК ООН № 129 для детей ростом от 40 до 87 см и максимальным весом 13 кг для использования на «универсальных сиденьях», как указано производителем транспортного средства в руководстве по эксплуатации. В случае сомнений проконсультируйтесь с производителем усовершенствованной детской удерживающей системы или с продавцом.

Уведомление:

При использовании в сочетании с базой i-Size ISOFIX это усовершенствованная детская удерживающая система i-Size ISOFIX. Такие устройства официально утверждены Правилем ЕЭК ООН № 129 для детей ростом от 40 до 87 см и максимальным весом 13 кг для использования на i-Size совместимых сиденьях транспортных средств, как указано производителем транспортного средства в руководстве по эксплуатации. В случае сомнений проконсультируйтесь с производителем усовершенствованной детской удерживающей системы или с продавцом.

Предупреждения:

- Этот продукт можно использовать против движения для детей ростом 40–87 см (вес 0–13 кг, возраст 0–15 месяцев). Для фиксации детской удерживающей системы используйте трехточечный ремень безопасности для взрослых.
- Этот продукт также можно установить с помощью базы ISOFIX с опорной стойкой.
- Автокресло / база i-Size всегда должны быть правильно закреплены в автомобиле, даже когда они не используются. Незакрепленное изделие может травмировать других пассажиров автомобиля при аварийной остановке.
- Детали детской системы должны быть расположены и установлены таким образом, чтобы они не могли быть зажаты подвижным сиденьем или дверью транспортного средства во время повседневного использования транспортного средства.
- Ремни, удерживающие устройство в транспортном средстве, должны быть тугими, ремни, удерживающие ребенка, должны быть отрегулированы по телу ребенка и не должны быть перекручены.
- Устройство не пригодно для дальнейшего использования после автомобильной аварии.
- Опасно вносить какие-либо изменения или дополнения в устройство без одобрения органа по утверждению типа, а также опасно не следовать инструкциям по установке, предоставленным производителем.
- Устройство нагревается на солнце. Защитите ребенка и автокресло от интенсивного воздействия солнечных лучей (например, накрыв автокресло легкой тканью).
- Не оставляйте детей без присмотра.
- Любой багаж или другие предметы, которые могут стать причиной травм в случае столкновения, должны быть надежно закреплены.
- Устройство нельзя использовать без чехла.
- Чехол не следует заменять каким-либо другим, кроме того, который рекомендован производителем, поскольку чехол является неотъемлемой частью устройства.
- Проверьте автомобиль на совместимость с удерживающими системами ISOFIX.
- Перед каждой поездкой на автомобиле, чтобы обеспечить безопасность вашего ребенка, убедитесь, что автолюлька надежно закреплена, Y-образный ремень автолюльки плотно прилегает к телу ребенка, не сдавливая его, и не перекручен.

Компоненты

- | | | |
|----------------------------------|----------------------------------|---|
| 1. Подголовник | 12. Элемент боковой защиты | 21. Кнопки регулировки опорной стойки |
| 2. Плечевые накладки | 13. Направляющая плечевого ремня | 22. Индикаторы установки автокресла |
| 3. Плечевые ремни | 14. Ручка для откидывания спинки | 23. Рычаг разблокировки |
| 4. Паховая накладка | 15. Ручка | 24. Кнопки ISOFIX |
| 5. Капюшон | 16. Чехол сиденья | 25. ISOFIX |
| 6. Подушка | 17. Направляющая поясного ремня | 26. Точки крепления ISOFIX (автомобиль) |
| 7. Y-образная пряжка | 18. Кнопки регулировки ручки | 27. Направляющие ISOFIX (опционально) |
| 8. Кнопка регулировки | 19. Кнопка поворота на 90° | 28. Точки (гнезда) крепления автокресла |
| 9. Регулировочный ремень | 20. Опорная стойка | |
| 10. Язычки пряжки | | |
| 11. Красная кнопка разблокировки | | |

Использование в автомобиле

Соблюдайте указания по использованию детских удерживающих систем в инструкции по эксплуатации вашего автомобиля. Во время использования обязательно соблюдайте все ограничения, касающиеся подушек безопасности.

Это детское автокресло было разработано, испытано и одобрено в соответствии с требованиями с Регламентом ООН R129/04. Устройство подходит для сидений, оборудованных ремнями безопасности с 3-точечным креплением, которые соответствуют требованиям ECE R16, и не подходит для сидений, оборудованных только ремнями безопасности с 2-точечным креплением. Устройство можно установить на базу ISOFIX и подходит для автомобилей, оборудованных требованиями ECE R14.

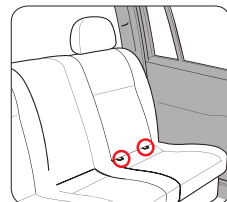
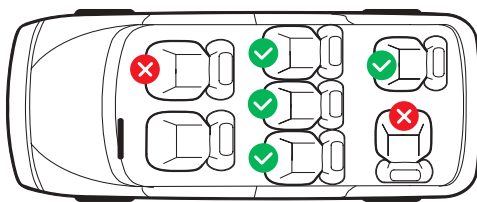
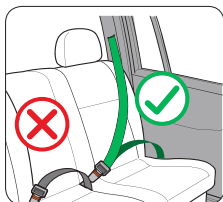

ЗАПРЕЩАЕТСЯ ставить детское автокресло против хода движения на переднее сиденье с активной подушкой безопасности, это может привести к СЕРЬЕЗНЫМ ТРАВМАМ.

Использование автокресла

Рис.1 Использование ручки

Удерживайте обе кнопки (18). Переместите ручку (15) в желаемое положение, затем отпустите кнопки (18). Убедитесь, что ручка (15) зафиксирована со щелчком. Вы можете отрегулировать ручку (15) в 4 положениях, как показано:

A – Переноска автолюльки / Положение в автомобиле.

B – Для ваших потребностей.

C – Для размещения ребенка в автолюльке.

D – Для устойчивого положения на ровной поверхности вне автомобиля.

Рис.2 Использование капюшона

Капюшон (5) защищает вашего ребенка от солнечного света и от осколков стекла в случае аварии.

Рис.3 Регулировка спинки для положения лежа

Автолюльку можно перевести в положение лежа, потянув ручку разблокировки (14) и одновременно нажав на спинку вниз. Убедитесь, что автокресло правильно зафиксировано в положении лежа. **Примечание: не производите никаких регулировок во время движения автомобиля.**

Установка автокресла в автомобиле

Способ установки 1: 3-точечный ремень безопасности для взрослых

Рис.4 Посадка ребенка в автокресло:

Ослабьте плечевые ремни (3), нажав кнопку регулировки (8), и потянув оба плечевых ремня на себя. Нажмите красную кнопку (11), чтобы открыть Y-образный замок (7). Отведите Y-образные ремни в сторону, чтобы посадить ребенка в автокресло. Соедините оба язычка пряжки (10). Зафиксируйте язычки пряжки (10) в Y-образном замке (7) со щелчком. Потяните регулятор высоты подголовника (он находится за подголовником), выберите правильную высоту подголовника (1) и зафиксируйте в положении, которое подходит вашему ребенку, отпустив регулятор. Убедитесь, что расстояние между плечом ребенка и нижней частью подголовника меньше одного пальца. Потяните регулировочный ремень (9) до тех пор, пока ремни не лягут ровно и плотно на тело вашего ребенка. Убедитесь, что плечевые ремни (3) немного выше или на уровне плеч ребенка.

Рис.5 Установка автокресла в автомобиль:

Поместите детское автокресло на сиденье автомобиля против хода движения. Убедитесь, что метка установки на предупреждающей наклейке, расположенной сбоку детского автокресла, совпадает с сиденьем автомобиля. Вытащите ремень безопасности автомобиля и проложите его над детским автокреслом. Пропустите поясной ремень через направляющую поясного ремня (17) по обеим сторонам автолюльки. Протяните плечевой ремень за детское автокресло через направляющую плечевого ремня (13). Зафиксируйте язычок ремня безопасности автомобиля со щелчком. Следуйте направлению стрелки, чтобы затянуть плечевой и поясной ремни. Установите ручку (15) в положении А.

Способ установки 2: база ISOFIX с опорной стойкой

Рис.6.1 Установка базы ISOFIX с функцией поворота в автомобиле:

Вытащите опорную стойку (20) из основания. Если ваш автомобиль не оснащен направляющими ISOFIX, прикрепите две направляющие (27), входящие в комплект, вырезом вверх к двум точкам крепления ISOFIX (26) вашего автомобиля.

СОВЕТ: Точки крепления ISOFIX расположены между поверхностью и спинкой автомобильного сиденья. Найдите этот символ в своем автомобиле.



С обеих сторон базы нажмите кнопки ISOFIX (24) и вытащите ISOFIX (25) в самое длинное положение. Поместите базу на сиденье автомобиля и вставьте два ISOFIX в направляющие до щелчка. Индикатор ISOFIX должен загореться зеленым цветом с обеих сторон. Прижмите базу к спинке сиденья. Встряхните ее, чтобы убедиться, что она надежно закреплена, и еще раз проверьте индикаторы ISOFIX, чтобы убедиться, что они оба полностью зеленые. Нажмите обе кнопки регулировки (21) и вытяните опорную стойку (20), пока она не упрётся в пол автомобиля, а индикаторы не станут зелеными.

Рис.6.1.1 Функция поворота:

Чтобы повернуть основание, нажмите кнопку поворота (19) и поверните вращающийся диск на 90°. Убедитесь, что основание зафиксировалось в нужном положении.

ВАЖНО: Запрещено использовать во время движения.

Рис.6.2 Установка базы ISOFIX в автомобиль:

Вытащите опорную стойку (20) из основания. Если ваш автомобиль не оснащен направляющими ISOFIX, прикрепите две направляющие (27), входящие в комплект, вырезом вверх к двум точкам крепления ISOFIX (26) вашего автомобиля.

СОВЕТ: Точки крепления ISOFIX расположены между поверхностью и спинкой автомобильного сиденья. Найдите этот символ в своем автомобиле.



С обеих сторон базы нажмите кнопки ISOFIX (24) и вытащите ISOFIX (25) в самое длинное положение. Поместите базу на сиденье автомобиля и вставьте два ISOFIX в направляющие до щелчка. Индикатор ISOFIX должен загореться зеленым цветом с обеих сторон. Прижмите базу к спинке сиденья. Встряхните ее, чтобы убедиться, что она надежно закреплена, и еще раз проверьте индикаторы ISOFIX, чтобы убедиться, что они оба полностью зеленые. Нажмите обе кнопки регулировки (21) и вытяните опорную стойку (20), пока она не упрётся в пол автомобиля, а индикаторы не станут зелеными.

Посадка ребенка в автокресло:

См. Способ установки 1 Рис.4

Рис.7 Установка автокресла в автомобиль:

Поместите автокресло на базу, вставив металлические стержни в гнездо (28), вы услышите щелчок. А по обеим сторонам базы индикаторы (22) поменяют цвет с красного на зеленый. Установите ручку (15) в положении А.

Рис.8 Демонтаж автокресла:

Потяните рычаг разблокировки (23), чтобы освободить автокресло и поднимите за ручку. Сложите опорную стойку (20) внутрь. Разблокируйте ISOFIX и втяните обратно в базу. Снимите базу с сиденья и вставьте опорную стойку (20) в основание.

Регулировка боковой защиты

«Линейная защита от бокового удара» встроена в автокресло. Эта система повышает безопасность вашего ребенка в случае бокового столкновения. Для достижения наилучшего защитного эффекта активируйте защиту (12) в сторону двери автомобиля, ближайшей к автокреслу. Чтобы активировать, нажмите на отмеченную область. Если невозможно полностью высвободить защиту при закрытой двери автомобиля, вы также можете использовать детское автокресло с неактивной защитой.

Защиту можно полностью сложить в исходное положение, если выполнить действия в обратном порядке.

ПРИМЕЧАНИЕ! При использовании автокресла на среднем сидении в автомобиле запрещается раскладывать защиту.

Установка автолюльки на коляске

Вы можете прикрепить детское автокресло к любой одобренной коляске. Установите детское автокресло на одобренный адаптер так, чтобы ребенок смотрел в сторону родителей. Убедитесь, что детское автокресло надежно фиксируется с обеих сторон. Всегда проверяйте, надежно ли детское автокресло прикреплено к коляске. Для разблокировки нажмите и удерживайте обе кнопки разблокировки на детском автокресле и поднимите его.

Очистка

Чехол можно снять и постирать. Пожалуйста, соблюдайте инструкции по стирке на этикетке чехла. Подушку (6) можно стирать так же, как и чехол.

Откройте Y-образный замок (7). Снимите наплечники (2) и накладку на пах (4). Поднимите угол капюшона (5), затем вы можете снять чехол сиденья (16).

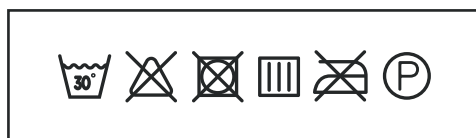

INSTRUKTIONSMANUAL

Tack för att du valde produkter från "CARRELLO".

Ta dig tid att läsa igenom de viktiga säkerhetsanvisningarna nedan. Detta garanterar många års nöjd och säker användning.

Varningar

Underrättelse:

Detta är ett universellt, förbättrat bilbarnstolssystem med bälte. Det är godkänt enligt FN-föreskrift nr 129 för barn mellan 40 och 87 cm i längd och en maximal vikt på 13 kg för användning i "universella säten" enligt fordonstillverkarnas anvisningar i fordonets instruktionsbok. Om du är osäker, kontakta antingen tillverkaren av det förbättrade bilbarnstolssystemet eller återförsäljaren.

Underrättelse:

När den används i kombination med i-Size ISOFIX-basen är detta ett förbättrat i-Size ISOFIX-barnsäkerhetssystem. Det är godkänt enligt FN-föreskrift nr 129 för barn mellan 40 och 87 cm långa och med en maximal vikt på 13 kg för användning i i-Size-kompatibla fordonssäten enligt fordonstillverkarnas instruktionsbok. Om du är osäker, kontakta antingen tillverkaren av det förbättrade barnsäkerhetssystemet eller återförsäljaren.

Varningar:

- Denna produkt kan användas bakåtvänd för barn som är 40–87 cm långa (0–13 kg, 0–15 månader). Använd ett trepunktsbälte för vuxna för att fästa barnsäkerhetssystemet.
- Denna produkt kan även installeras med ISOFIX-basen med stödben.
- i-Size-bilbarnstolen/basen måste alltid vara ordentligt fastsatt i fordonet, även när den inte används. En osäkrad produkt kan skada andra passagerare i fordonet vid en nödbromsning.
- Bilbarnstolens komponenter måste placeras och installeras så att de inte kan fastna i ett rörligt bilsäte eller en dörr under normal användning.
- Bältena som håller fast enheten i fordonet måste vara åtdragna, bältena som håller fast barnet måste vara anpassade till barnets kropp och får inte vara vridna.
- Apparaten är inte lämplig för vidare användning efter en bilolycka.
- Det är farligt att göra några ändringar eller tillägg på enheten utan godkännande från typgodkännandemyndigheten, och det är också farligt att inte följa tillverkarens installationsanvisningar.
- Enheten blir varm i solen. Skydda ditt barn och bilbarnstolen från starkt solljus (t.ex. genom att täcka bilbarnstolen med en tunn duk).
- Lämna inte barn utan uppsikt.
- Allt bagage eller andra föremål som kan orsaka skada vid en kollision måste vara ordentligt fastspänt.
- Enheten kan inte användas utan skydd.
- Skyddet bör inte bytas ut mot något annat än det som rekommenderas av tillverkaren, eftersom skyddet är en integrerad del av enheten.
- Kontrollera fordonets kompatibilitet med ISOFIX-säkerhetssystem.
- För att garantera ditt barns säkerhet, se till att babyskyddet är ordentligt fastspänt och att babyskyddets Y-bälte sitter tätt mot barnets kropp utan att klämmas eller vridas före varje bilresa.

Komponenter

- | | | |
|--------------------|-----------------------------------|---|
| 1. Nackstöd | 11. Röd upplåsningsknapp | 21. Knappar för justering av stödben |
| 2. Axelskydd | 12. Sidoskyddselement | 22. Indikatorer för installation av bilbarnstol |
| 3. Axelremmar | 13. Axelremsguide | 23. Frigöringspåk |
| 4. Grenskydd | 14. Lutningshandtag | 24. ISOFIX-knappar |
| 5. Baldakin | 15. Handtag | 25. ISOFIX |
| 6. Kudde | 16. Sätessöverdrag | 26. ISOFIX-fästpunkter (fordon) |
| 7. Y-format spänne | 17. Höftbältesstyrning | 27. ISOFIX-skenor (valfritt) |
| 8. Justeringsknapp | 18. Knappar för handtagsjustering | 28. Fästpunkter för bilbarnstolar (uttag) |
| 9. Justerrem | 19. 90° rotationsknapp | |
| 10. Spännespännen | 20. Stödben | |

Använd i en bil

Följ anvisningarna för användning av barnsäkerhetssystem i bilens instruktionsbok. Var noga med att följa alla begränsningar gällande krockkuddar vid användning.

Denna bilbarnstol har utvecklats, testats och godkänts enligt kraven i FN-förordning R129/04. Anordningen är lämplig för säten utrustade med 3-punktsbälten som uppfyller ECE R16-kraven och är inte lämplig för säten utrustade endast med 2-punktsbälten. Anordningen kan installeras på en ISOFIX-bas och är lämplig för fordon utrustade med ECE R14-kraven.

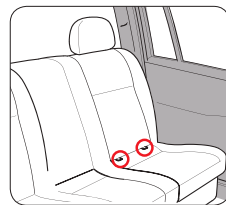
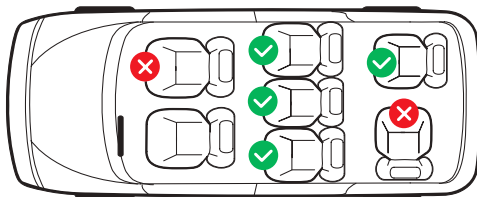
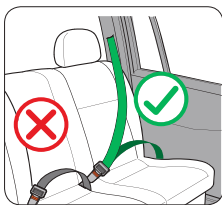

FÖRBJUDEN Att placera en bakåtvänd barnstol i framsätet med en aktiv airbag kan leda till ALLVARLIGA SKADOR.

Bild 1 Använda handtaget

Рис.1 Использование ручки

Håll ner båda knapparna (18). Flytta handtaget (15) till önskat läge och släpp sedan knapparna (18). Se till att handtaget (15) är låst med ett klickljud. Du kan justera handtaget (15) i fyra lägen enligt bilden:

- A – Bärning av babyskyddet / Placering i bilen.
- B – För dina behov.
- C – För att placera ett barn i en bilbarnstol.
- D – För en stabil position på en plan yta utanför fordonet.

Bild 2 Användning av taket

Suffletten (5) skyddar ditt barn från solljus och glassplitter vid en olycka.

Bild 3 Ryggstödsjustering för liggande position

Babyskyddet kan flyttas till liggläge genom att dra i lutningshandtaget (14) och samtidigt trycka ned ryggstödet. Se till att babyskyddet är korrekt låst i liggläge. **Notera: Gör inga justeringar medan fordonet är i rörelse.**

Installera en bilbarnstol i en bil

Installationsmetod 1: 3-punkts säkerhetsbälte för vuxna

Bild 4 Placera barnet i bilbarnstolen:

Lossa axelremmarna (3) genom att trycka på justeringsknappen (8) och dra båda axelremmarna mot dig. Tryck på den röda knappen (11) för att öppna Y-låset (7). Flytta Y-remmarna åt sidan för att placera ditt barn i bilbarnstolen. Anslut båda spännena (10). Lås spännena (10) i Y-låset (7) med ett klick. Dra i höjdjusteraren för nackstödet (den sitter bakom nackstödet), välj rätt höjd för nackstödet (1) och lås i det läge som passar ditt barn genom att släppa justeraren. Se till att avståndet mellan ditt barns axel och nackstödet undersida är mindre än ett finger. Dra i justeringsremmen (9) tills remmarna ligger platt och spänt mot ditt barns kropp. Se till att axelremmarna (3) är något högre än eller i nivå med ditt barns axlar.

Bild 5 Montering av bilbarnstol i bil:

Placera bilbarnstolen i bilbarnstolen med bakåtvänd riktning. Se till att monteringsmärket på varningsetiketten på sidan av bilbarnstolen är i linje med bilbarnstolen. Dra ut bilbältet och placera det över bilbarnstolen. För höftbältet genom höftbältesstyrningen (17) på båda sidor av babyskyddet. För axelbältet bakom bilbarnstolen genom axelbältesstyrningen (13). Lås bilbältets tunga med ett klick. Följ pilens riktning för att dra åt axel- och höftbältena. Ställ handtaget (15) i läge A.

Installationsmetod 2: ISOFIX-bas med stödben

Bild 6.1 Montera ISOFIX-basen med roterande funktion i bilen:

Dra ut stödbenet (20) ur basen. Om din bil inte är utrustad med ISOFIX-skenor, fäst de två medföljande skenorna (27) med den utskurna sidan uppåt på de två ISOFIX-förankringspunkterna (26) på din bil.

TIPS: ISOFIX-förankringspunkterna sitter mellan ytan och ryggstödet på bilbarnstolen. Leta efter den här symbolen i din bil.



Tryck på ISOFIX-knapparna (24) på båda sidor om basen och dra ISOFIX (25) till dess längsta läge. Placera basen på bilbarnstolen och för in de två ISOFIX-fästningarna i styrningarna tills de klickar på plats. ISOFIX-indikatorn ska lysa grönt på båda sidor. Tryck basen mot sätets ryggstöd. Skaka den för att se till att den är ordentligt fäst och kontrollera ISOFIX-indikatorerna igen för att se till att de båda är helt gröna. Tryck på båda justeringsknapparna (21) och dra ut stödbenet (20) tills det vilar på bilgolvet och indikatorerna blir gröna.

Bild 6.1.1 Rotationsfunktion:

För att rotera basen, tryck på rotationsknappen (19) och rotera den roterande skivan 90°. Se till att basen är låst i önskat läge.

VIKTIGT: Använd inte under körning.

Bild 6.2 Montering av ISOFIX-basen i bilen:

Dra ut stödbenet (20) ur basen. Om din bil inte är utrustad med ISOFIX-skenor, fäst de två medföljande skenorna (27) med den utskurna sidan uppåt på de två ISOFIX-förankringspunkterna (26) på din bil.

TIPS: ISOFIX-förankringspunkterna sitter mellan ytan och ryggstödet på bilbarnstolen. Leta efter den här symbolen i din bil.



Tryck på ISOFIX-knapparna (24) på båda sidor om basen och dra ISOFIX (25) till dess längsta läge. Placera basen på bilbarnstolen och för in de två ISOFIX-fästningarna i styrningarna tills de klickar på plats. ISOFIX-indikatorn ska lysa grönt på båda sidor. Tryck basen mot sätets ryggstöd. Skaka den för att se till att den är ordentligt fastsatt och kontrollera ISOFIX-indikatorerna igen för att se till att de båda är helt gröna. Tryck på båda justeringsknapparna (21) och dra ut stödbenet (20) tills det vilar på bilgolvet och indikatorerna blir gröna.

Att placera ett barn i en bilbarnstol:

Se installationsmetod 1 Bild 4

Bild 7 Montering av bilbarnstol i bil:

Placera bilbarnstolen på basen, för in metallstängerna i uttaget (28), du kommer att höra ett klick. Och på båda sidor av basen kommer indikatorerna (22) att ändra färg från rött till grönt. Ställ handtaget (15) i läge A.

Bild 8 Demontering av bilbarnstolen:

Dra i frigöringsspaken (23) för att lossa bilbarnstolen och lyft den i handtaget. Vik stödbenet (20) inåt. Lås upp ISOFIX-fästet och dra tillbaka det i basen. Ta bort basen från sitsen och sätt in stödbenet (20) i basen.

Justera sidoskyddet

Det "linjära sidoskyddet" är inbyggt i bilbarnstolen. Detta system ökar ditt barns säkerhet vid en sidokollision. För bästa skyddseffekt, aktivera skyddet (12) mot bildörren närmast bilbarnstolen. För att aktivera, tryck på det markerade området. Om det inte går att helt lossa skyddet när bildörren är stängd kan du även använda en bilbarnstol med ett inaktivt skydd.

Skyddet kan fällas helt tillbaka till sitt ursprungliga läge om du utför stegen i omvänd ordning.

OBS! När du använder bilbarnstolen på mittsätet i bilen får skyddet inte fällas ut.

Montera en bilbarnstol på en barnvagn

Du kan fästa babyskyddet på vilken godkänd barnvagn som helst. Placera babyskyddet på den godkända adaptern så att barnet är vänt mot föräldrarna. Se till att babyskyddet är ordentligt låst på båda sidor. Kontrollera alltid att babyskyddet är ordentligt fastsatt i barnvagnen. För att låsa upp, tryck och håll in båda frigöringsknapparna på babyskyddet och lyft upp det.

Rengöring

Överdraget kan tas av och tvättas. Följ tvättanvisningarna på överdragets etikett. Kudden (6) kan tvättas på samma sätt som överdraget.

Öppna Y-låset (7). Ta bort axelkuddarna (2) och grenkudden (4). Lyft hörnet av suffletten (5) så kan du ta bort sitsöverdraget (16).

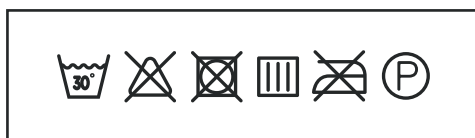

POKYNY NA PREVÁDZKU

Ďakujeme, že ste si vybrali produkty „CARRELLO“.

Venujte, prosím, chvíľku prečítaniu dôležitých bezpečnostných opatrení uvedených nižšie. Zabezpečíte tak dlhé roky spokojnej a bezpečnej prevádzky.

POZOR

Správa:

Ide o univerzálny detský záchytný systém i-Size Advanced s bezpečnostnými pásmi. Tieto zariadenia sú oficiálne schválené podľa predpisu EHK OSN č. 129 pre deti s výškou od 40 do 87 cm a maximálnou hmotnosťou 13 kg na použitie v „univerzálnych sedačkách“ podľa pokynov výrobcu vozidla v návode na obsluhu. V prípade pochybností sa obráťte na výrobcu detského záchytného systému alebo na predajcu.

Správa:

När den används i kombination med i-Size ISOFIX-basen är detta ett förbättrat i-Size ISOFIX-barnsäkerhetssystem. Det är godkänt enligt FN-föreskrift nr 129 för barn mellan 40 och 87 cm långa och med en maximal vikt på 13 kg för användning i i-Size-kompatibla fordonssäten enligt fordonstillverkarnas instruktionsbok. Om du är osäker, kontakta antingen tillverkaren av det förbättrade barnsäkerhetssystemet eller återförsäljaren.

POZOR:

- Tento výrobok je možné použiť proti pohybu pre deti s výškou 40 – 87 cm (hmotnosť 0 – 13 kg, vek 0 – 15 mesiacov).
- Tento produkt je možné nainštalovať aj pomocou základne ISOFIX s podporným stĺpikom.
- Autosedačka/základňa i-Size musí byť vždy správne zaistená vo vozidle, aj keď sa nepoužíva. Nezaistený výrobok by mohol pri núdzovom brzdení zraniť ostatných cestujúcich vo vozidle.
- Časti detského záchytného systému musia byť umiestnené a nainštalované tak, aby ich počas každodenného používania vozidla nemohlo privret' pohybujuce sa sedadlo alebo dvere vozidla.
- Popruhy držiace zariadenie vo vozidle musia byť napnuté, popruhy držiace dieťa musia byť prispôsobené telu dieťaťa a nesmú byť prekrútené.
- Zariadenie nie je vhodné na ďalšie použitie po dopravnej nehode.
- Je nebezpečné vykonávať akékoľvek zmeny alebo doplnenia na zariadení bez súhlasu schvaľovacieho orgánu a je tiež nebezpečné nedodržiavať pokyny na inštaláciu poskytnuté výrobcom.
- Zariadenie sa na slnku zahrieva. Chráňte svoje dieťa a autosedačku pred intenzívnym slnečným žiarením (napríklad prikrytím autosedačky ľahkou látkou).
- Nenechávajte deti bez dozoru.
- Akákoľvek batožina alebo iné predmety, ktoré by mohli v prípade kolízie spôsobiť zranenie, musia byť bezpečne zaistené.
- Zariadenie nie je možné používať bez krytu.
- Kryt by sa nemal vymieňať za iný, než aký odporúča výrobca, pretože kryt je neoddeliteľnou súčasťou zariadenia.
- Skontrolujte kompatibilitu vozidla so zadržiacimi systémami ISOFIX.
- Pred každou jazdou autom sa pre zaistenie bezpečnosti vášho dieťaťa uistite, že autosedačka je bezpečne upevnená, popruh autosedačky v tvare Y tesne prilieha k telu dieťaťa bez toho, aby ho stláčal, a nie je skrútený.

Komponenty

- | | | |
|-------------------------|-----------------------------------|--|
| 1. Opierka hlavy | 11. Červené tlačidlo odomknutia | 21. Tlačidlá nastavenia stojana |
| 2. Ramenné chrániče | 12. Bočný ochranný prvok | 22. Indikátory inštalácie autosedačky |
| 3. Ramenné popruhy | 13. Vodidlo ramenného popruhu | 23. Odišťovacia páka |
| 4. Inguinálna podložka | 14. Rukoväť na sklápanie operadla | 24. Tlačidlá ISOFIX |
| 5. Kapučňa | 15. Pero | 25. ISOFIX |
| 6. Vankúš | 16. Poťah sedadla | 26. Upevňovacie body ISOFIX (auto) |
| 7. Pracka v tvare Y | 17. Vodidlo bedrového pásu | 27. Vodiace lišty ISOFIX (voliteľné) |
| 8. Tlačidlo nastavenia | 18. Tlačidlá nastavenia rukoväte | 28. Upevňovacie body (zásuvky) autosedačky |
| 9. Nastavovací popruh | 19. Tlačidlo otáčania o 90° | |
| 10. Zapínanie na pracky | 20. Podperný stojan | |

Použitie v aute

Riadte sa pokynmi na používanie detských zádržných systémov v návode na obsluhu vozidla. Pri ich používaní nezabudnite dodržiavať všetky obmedzenia týkajúce sa airbagov.

Táto detská autosedačka bola navrhnutá, testovaná a schválená v súlade s požiadavkami predpisu OSN R129/04. Zariadenie je vhodné pre sedadlá vybavené 3-bodovými bezpečnostnými pásmi, ktoré spĺňajú požiadavky normy ECE R16, a nie je vhodné pre sedadlá vybavené iba 2-bodovými bezpečnostnými pásmi. Zariadenie je možné nainštalovať na základňu ISOFIX a je vhodné pre vozidlá vybavené požiadavkami normy ECE R14.

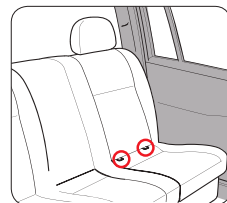
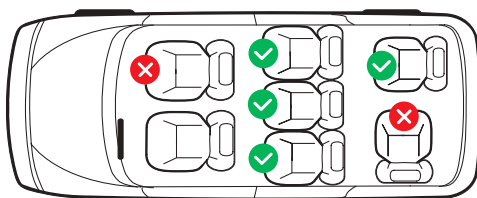
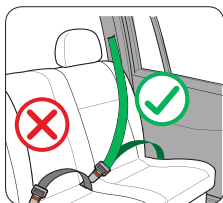

JE TO ZAKÁZANÉ Neumiestňujte detskú sedačku otočenú proti smeru jazdy na predné sedadlo s aktívnym airbagom, pretože by to mohlo viesť k vážnym zraneniam.

Používanie autosedačky

Obr. 1 Používanie rukoväte

Držte obe tlačidlá (18). Presuňte rukoväť (15) do požadovanej polohy a uvoľnite tlačidlá (18). Uistite sa, že rukoväť (15) zacvakne. Rukoväť (15) môžete nastaviť do 4 polôh, ako je znázornené:

A – Prenášanie autosedačky / Poloha v aute.

B – Pre vaše potreby.

C – Na umiestnenie dieťaťa do autosedačky.

D – Pre stabilnú polohu na rovnom povrchu mimo vozidla.

Obr. 2 Používanie digestora

Strieška (5) chráni vaše dieťa pred slnečným žiarením a úlomkami skla v prípade nehody.

Obr. 3 Nastavenie operadla do ležiacej polohy

Prenosnú vaničku je možné presunúť do ležiacej polohy potiahnutím uvoľňovacej páčky (14) a stlačením operadla nadol. Uistite sa, že je autosedačka správne zaistená v ležiacej polohe.

Poznámka: Nevykonávajte žiadne úpravy, kým sa vozidlo pohybuje.

Inštalácia autosedačky do auta

Spôsob inštalácie 1: 3-bodový bezpečnostný pás pre dospelých

Obr. 4 Umiestnenie dieťaťa do autosedačky:

Uvoľníte ramenné popruhy (3) stlačením nastavovacieho tlačidla (8) a potiahnutím oboch ramenných popruhov smerom k sebe. Stlačte červené tlačidlo (11) pre otvorenie zámku Y (7). Posuňte zámok Y do strany, aby ste dieťa umiestnili do autosedačky. Spojte oba jazýčky pracky (10). Zaisťte jazýčky pracky (10) v zámku Y (7) s cvaknutím. Potiahnite nastavovač výšky opierky hlavy (nachádza sa za opierkou hlavy), vyberte správnu výšku opierky hlavy (1) a zaisťte ju v polohe, ktorá vyhovuje vašmu dieťaťu, uvoľnením nastavovača. Uistite sa, že vzdialenosť medzi ramenom dieťaťa a spodnou časťou opierky hlavy je menšia ako jeden prst. Potiahnite nastavovací popruh (9), kým popruhy nebudú plocho a pevne priliehať k telu dieťaťa. Uistite sa, že ramenné popruhy sú mierne nad ramenami dieťaťa alebo v rovnakej výške ako ramená dieťaťa.

Obr. 5 Inštalácia autosedačky do auta:

Umiestnite detskú sedačku na autosedačku otočenú proti smeru jazdy. Uistite sa, že montážna značka na výstražnej nálepke na boku detskej sedačky je zarovnaná s autosedačkou. Vytiahnite bezpečnostný pás auta a prevlečte ho cez detskú sedačku. Prevlečte panvový pás cez vodidlo panvového pásu (17) na oboch stranách vaničky. Pretiahnite ramenný pás za detskou sedačkou cez vodidlo ramenného pásu (13). Zacvaknite jazýček bezpečnostného pásu auta. Postupujte v smere šípky a utiahnite ramenný a panvový pás. Nastavte rukoväť (15) do polohy A.

Spôsob inštalácie 2: Základňa ISOFIX s oporným stĺpikom

Obr. 6.1 Inštalácia základne ISOFIX s otočnou funkciou vo vozidle:

Vytiahnite nosný stĺpik (20) zo základne. Ak vaše vozidlo nie je vybavené vodiacimi prvkami ISOFIX, pripevnite dva vodiace prvky (27) dodané s výrezom k dvom kotviacim bodom ISOFIX (26) vášho vozidla.

TIP: Kotviace body ISOFIX sa nachádzajú medzi povrchom a operadlom autosedačky. Hľadajte tento symbol vo svojom aute.



Na oboch stranách základne stlačte tlačidlá ISOFIX (24) a vytiahnite ISOFIX (25) do najdlhšej polohy. Umiestnite základňu na autosedačku a zasuňte dva ISOFIXY do vodiacich líšt, kým nezacvaknú. Indikátor ISOFIX by sa mal na oboch stranách rozsvietiť nazeleno. Pritlačte základňu k operadlu. Potraste ňou, aby ste sa uistili, že je bezpečne upevnená, a znova skontrolujte indikátory ISOFIX, či sú oba úplne zelené. Stlačte obe nastavovacie tlačidlá (21) a vytiahnite podporný stĺpik (20), kým nebude v jednej rovine s podlahou vozidla a indikátory nebudú zelené.

Obr. 6.1.1 Funkcia otáčania:

Ak chcete otočiť základňu, stlačte tlačidlo otáčania (19) a otočte otočný disk o 90°. Uistite sa, že základňa je zaistená v požadovanej polohe.

DÔLEŽITÉ: Nepoužívajte počas jazdy.

Obr. 6.2 Inštalácia základne ISOFIX vo vozidle:

Vytiahnite nosný stĺpik (20) zo základne. Ak vaše vozidlo nie je vybavené vodiacimi prvkami ISOFIX, pripevnite dva vodiace prvky (27) dodané s výrezom k dvom kotviacim bodom ISOFIX (26) vášho vozidla.

TIP: Kotviace body ISOFIX sa nachádzajú medzi povrchom a operadlom autosedačky. Hľadajte tento symbol vo svojom aute.



Na oboch stranách základne stlačte tlačidlá ISOFIX (24) a vytiahnite ISOFIX (25) do najdlhšej polohy. Umiestnite základňu na autosedačku a zasuňte dva ISOFIXY do vodiacich líšt, kým nezacvaknú. Indikátor ISOFIX by sa mal na oboch stranách rozsvietiť nazeleno. Pritlačte základňu k operadlu. Potraсте ňou, aby ste sa uistili, že je bezpečne upevnená, a znova skontrolujte indikátory ISOFIX, či sú oba úplne zelené. Stlačte obe nastavovacie tlačidlá (21) a vytiahnite podperný stĺpik (20), kým nebude v jednej rovine s podlahou vozidla a indikátory nebudú zelené.

Umiestnenie dieťaťa do autosedačky:

Pozri si spôsob inštalácie 1, obr. 4

Obr. 7 Inštalácia autosedačky do auta:

Autosedačku umiestnite na základňu zasunutím kovových tyčí do objímky (28), budete počuť cvaknutie. Indikátory (22) na oboch stranách základne zmenia farbu z červenej na zelenú. Nastavte rukoväť (15) do polohy A

Obr. 8 Demontáž autosedačky:

Potiahnite uvoľňovaciu páčku (23) pre uvoľnenie autosedačky a zdvihnite ju za rukoväť. Prehnite oporný stĺpik (20) dovnútra. Odomknite ISOFIX a zatlačte ho do základne. Vyberte základňu zo sedačky a vložte oporný stĺpik (20) do základne.

Nastavenie bočnej ochrany

„Lineárna bočná ochrana proti nárazu“ je zabudovaná v autosedačke. Tento systém zvyšuje bezpečnosť vášho dieťaťa v prípade bočného nárazu. Pre dosiahnutie najlepšieho ochranného účinku aktivujte ochranu (12) smerom k dverám auta, ktoré sú najbližšie k autosedačke. Pre aktiváciu stlačte označenú oblasť. Ak nie je možné ochranu úplne uvoľniť, keď sú dvere auta zatvorené, môžete použiť aj detskú autosedačku s neaktívnou ochranou.

Ochranu je možné úplne zložiť späť do pôvodnej polohy, ak vykonáte kroky v opačnom poradí.

POZNÁMKA! Pri použití autosedačky na prostrednom sedadle v aute nesmie byť ochrana rozložená.

Inštalácia autosedačky na kočík

Detskú sedačku môžete pripevniť na akýkoľvek schválený kočík. Umiestnite detskú sedačku na schválený adaptér tak, aby dieťa bolo otočené k rodičovi. Uistite sa, že detská sedačka je bezpečne zaistená na oboch stranách. Vždy skontrolujte, či je detská sedačka bezpečne pripevnená ku kočíku. Na odomknutie stlačte a podržte obe uvoľňovacie tlačidlá na detskej sedačke a zdvihnite ju.

Čistenie

Pot'ah je snímateľný a prateľný. Dodržujte pokyny na pranie uvedené na štítku pot'ahu. Vankúš (6) sa dá prať rovnakým spôsobom ako pot'ah.

Otvorte zámok v tvare Y (7). Odstráňte ramenné chrániče (2) a chránič slabín (4). Zdvihnite roh kapucne (5) a potom môžete odstrániť pot'ah sedadla (16).

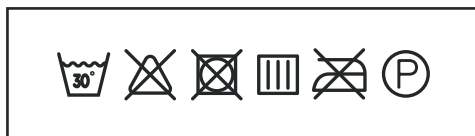

NAVODILA ZA UPORABO

Hvala, ker ste izbrali izdelke »CARRELLO«.

Prosimo, vzemite si trenutek in preberite spodnje pomembne varnostne ukrepe. To vam bo zagotovilo dolga leta srečnega in varnega delovanja.

Opozorilo

Sporočilo:

To je univerzalni napredni otroški avtosedež i-Size z varnostnimi pasovi. Te naprave so uradno odobrene v skladu s Pravilnikom UNECE št. 129 za otroke od 40 do 87 cm višine in največje teže 13 kg za uporabo v "univerzalnih sedežih", kot jih proizvajalec vozila navede v navodilih za uporabo. V primeru dvoma se posvetujte s proizvajalcem naprednega otroškega avtosedeža ali s prodajalcem.

Sporočilo:

När den används i kombination med i-Size ISOFIX-basen är detta ett förbättrat i-Size ISOFIX-barnsäkerhetssystem. Det är godkänt enligt FN-föreskrift nr 129 för barn mellan 40 och 87 cm långa och med en maximal vikt på 13 kg för användning i i-Size-kompatibla fordonssäten enligt fordonstillverkarnas instruktionsbok. Om du är osäker, kontakta antingen tillverkaren av det förbättrade barnsäkerhetssystemet eller återförsäljaren.

Opozorilo:

- Ta izdelek se lahko uporablja proti gibanju za otroke, visoke od 40 do 87 cm (teža od 0 do 13 kg, starost od 0 do 15 mesecev).
- Ta izdelek je mogoče namestiti tudi z uporabo podstavka ISOFIX z opornim drogom.
- Avtosedež/podstavek i-Size mora biti vedno pravilno pritrjen v vozilu, tudi ko ni v uporabi. Nezavarovan izdelek lahko med zaviranjem v sili poškoduje druge potnike v vozilu.
- Deli otroškega varnostnega sistema morajo biti nameščeni in nameščeni tako, da jih med vsakodnevno uporabo vozila ne more stisniti premikajoči se sedež ali vrata vozila.
- Trakovi, ki držijo napravo v vozilu, morajo biti tesni, trakovi, ki držijo otroka, morajo biti prilagojeni otrokovemu telesu in ne smejo biti zviti.
- Naprava ni primerna za nadaljnjo uporabo po prometni nesreči.
- Nevarno je spreminjati ali dopolnjevati napravo brez odobritve homologacijskega organa, prav tako pa je nevarno neupoštevati navodil za namestitvev, ki jih je zagotovil proizvajalec.
- Naprava se na soncu segreje. Zaščitite otroka in avtosedež pred močno sončno svetlobo (na primer tako, da avtosedež pokrijete z lahko krpo).
- Ne puščajte otrok brez nadzora.
- Vsa prtljaga ali drugi predmeti, ki bi lahko v primeru trčenja povzročili poškodbe, morajo biti varno pritrjeni.
- Naprave ni mogoče uporabljati brez pokrova.
- Pokrova ne smete zamenjati z nobenim drugim, razen s tistim, ki ga priporoča proizvajalec, saj je pokrov sestavni del naprave.
- Preverite združljivost vozila z varnostnimi sistemi ISOFIX.
- Pred vsako vožnjo z avtomobilom se prepričajte, da je avtosedež varno pritrjen, da se pas avtosedeža v obliki črke Y tesno prilaga otrokovemu telesu, ne da bi ga stiskal, in da ni zviti.

Komponente

- | | | |
|----------------------------|-----------------------------------|--|
| 1. Vzglavnik | 11. Rdeči gumb za odklepanje | 21. Gumbi za nastavev podpornega stojala |
| 2. Blazinice za ramena | 12. Stranski zaščitni element | 22. Indikatorji namestitve avtosedeža |
| 3. Naramnice | 13. Vodilo za naramni trak | 23. Ročica za odklepanje |
| 4. Dimeljska blazinica | 14. Ročaj za nagibanje naslonjala | 24. Gumbi ISOFIX |
| 5. Kapuca | 15. Rocaj | 25. ISOFIX |
| 6. Blazino | 16. Prevleka za sedež | 26. Pritrdilne točke ISOFIX (avto) |
| 7. Zaponka v obliki črke Y | 17. Vodilo za pas | 27. Vodila ISOFIX (neobvezno) |
| 8. Gumb za nastavev | 18. Gumbi za nastavev ročaja | 28. Pritrdilne točke (vtičnice) za avtosedež |
| 9. Nastavljivi trak | 19. Gumb za vrtenje za 90° | |
| 10. Jezički zaponke | 20. Podporno stojalo | |

Uporaba v avtomobilu

Upoštevajte navodila za uporabo otroških varnostnih sistemov v priročniku za uporabo vašega vozila. Pri njihovi uporabi upoštevajte vse omejitve zračnih blazin.

Ta otroški avtosedež je bil zasnovan, preizkušen in odobren v skladu z zahtevami uredbe ZN R129/04. Naprava je primerna za sedeže, opremljene s 3-točkovnimi varnostnimi pasovi, ki izpolnjujejo zahteve ECE R16, in ni primerna za sedeže, opremljene samo s 2-točkovnimi varnostnimi pasovi. Napravo je mogoče namestiti na podstavek ISOFIX in je primerna za vozila, opremljena z zahtevami ECE R14.

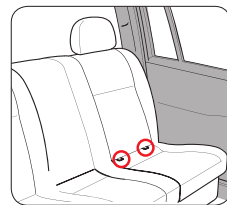
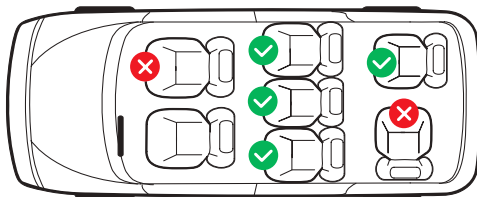
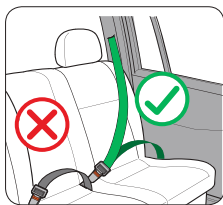

PREPOVEDANO JE Otroškega sedeža, obrnjenega nazaj, ne nameščajte na sprednji sedež z aktivno zračno blazino, saj lahko to povzroči resne poškodbe.

Uporaba avtosedeža

Slika 1 Uporaba ročaja

Držite oba gumba (18). Premaknite ročaj (15) v zeleni položaj in spustite gumba (18). Prepričajte se, da se ročaj (15) zaskoči. Ročaj (15) lahko nastavite v 4 položaje, kot je prikazano:

A – Nošenje avtosedeža / Položaj v avtomobilu.

B – Za vaše potrebe.

C – Za namestitev otroka v avtosedež.

D – Za stabilen položaj na ravni površini zunaj avtomobila.

Slika 2 Uporaba nape

Streha (5) ščiti vašega otroka pred sončno svetlobo in drobci stekla v primeru nesreče.

Slika 3 Nastavitev naslonjala za ležeči položaj

Prenosno košaro lahko premaknete v ležeči položaj tako, da povlečete ročaj za sprostitev (14) in pritisnete naslonjalo navzdol. Prepričajte se, da je avtosedež pravilno zaklenjen v ležečem položaju.

Opomba: Med vožnjo ne izvajajte nobenih nastavitvev.

Namestitev avtosedeža v avto

Način namestitve 1: 3-točkovni varnostni pas za odrasle

Slika 4 Namestitev otroka v avtosedež:

Zrahljajte naramnice (3) tako, da pritisnete gumb za nastavitev (8) in oba naramnica povlečete k sebi. Pritisnite rdeči gumb (11), da odprete Y-zaklep (7). Y-zaklep premaknite na stran, da otroka namestite v avtosedež. Povežite oba jezička zaponke (10). Jezička zaponke (10) zaklenite v Y-zaklep (7) s klikom. Povlecite nastavitev višine vzglavnika (nahaja se za vzglavnikom), izberite pravilno višino vzglavnika (1) in ga zaklenite v položaj, ki ustreza vašemu otroku, tako da sprostite nastavitev. Prepričajte se, da je razdalja med otrokovo ramo in spodnjim delom vzglavnika manjša od enega prsta. Povlecite nastavitveni trak (9), dokler trakovi ne ležijo ravno in tesno ob otrokovem telesu. Prepričajte se, da so naramnice nekoliko nad ali v isti višini kot otrokova ramena.

Slika 5 Namestitev avtosedeža v avto:

Otroški sedež namestite na avtomobilski sedež, obrnjen nazaj. Prepričajte se, da se oznaka za namestitev na opozorilni nalepki na strani otroškega sedeža poravnava z avtomobilskim sedežem. Izvlecite avtomobilski varnostni pas in ga napeljite čez otroški sedež. Trebušni pas napeljite skozi vodilo za trebušni pas (17) na obeh straneh košare. Povlecite ramenski pas za otroškim sedežem skozi vodilo za ramenski pas (13). Jeziček avtomobilskega varnostnega pasu zaskočite tako, da klikne. Sledite smeri puščice, da zategnete ramenski in trebušni pas. Ročaj (15) nastavite v položaj A.

Način namestitve 2: podstavek ISOFIX z opornim drogom

Slika 6.1 Namestitev podstavka ISOFIX z vrtljivo funkcijo v avtomobilu:

Izvlecite podporni drog (20) iz podnožja. Če vaše vozilo ni opremljeno z vodili ISOFIX, pritrдите obe vodili (27), ki sta priloženi izrezu, na obe pritrtilni točki ISOFIX (26) vašega vozila.

NASVET: Pritrdilne točke ISOFIX se nahajajo med površino in naslonjalom avtomobilskega sedeža. V avtomobilu poiščite ta simbol.



Na obeh straneh podstavka pritisnite gumba ISOFIX (24) in izvlecite ISOFIX (25) v najdaljši položaj. Podstavek namestite na avtosedež in vstavite oba ISOFIX-a v vodila, dokler ne klikneta. Indikator ISOFIX mora na obeh straneh zasvetiti zeleno. Podstavek pritisnite ob naslonjalo. Pretresite ga, da se prepričate, da je varno nameščen, in ponovno preverite indikatorja ISOFIX, da se prepričate, da sta oba popolnoma zelena. Pritisnite oba nastavitvena gumba (21) in izvlecite podporni drog (20), dokler ni poravnan s tlemi avtomobila in indikatorja nista zelena.

Slika 6.1.1 Funkcija vrtenja:

Za vrtenje podnožja pritisnite gumb za vrtenje (19) in zavrtite vrtljivi disk za 90°. Prepričajte se, da je podnožje zaklenjeno v zelenem položaju.

POMEMBNO: Ne uporabljajte med vožnjo.

Slika 6.2 Namestitev podstavka ISOFIX v avtomobilu:

Izvlecite podporni drog (20) iz podnožja. Če vaše vozilo ni opremljeno z vodili ISOFIX, pritrдите obe vodili (27), ki sta priloženi izrezu, na obe pritrtilni točki ISOFIX (26) vašega vozila.

NASVET: Pritrdilne točke ISOFIX se nahajajo med površino in naslonjalom avtomobilskega sedeža. V avtomobilu poiščite ta simbol.



Na obeh straneh podstavka pritisnite gumba ISOFIX (24) in izvlecite ISOFIX (25) v najdaljši položaj. Podstavek namestite na avtosedež in vstavite oba ISOFIX-a v vodila, dokler ne klikneta. Indikator ISOFIX mora na obeh straneh zasvetiti zeleno. Podstavek pritisnite ob naslonjalo. Pretresite ga, da se prepričate, da je varno nameščen, in ponovno preverite indikatorja ISOFIX, da se prepričate, da sta oba popolnoma zelena. Pritisnite oba nastavitvena gumba (21) in izvlecite podporni drog (20), dokler ni poravnana s tlemi avtomobila in indikatorja nista zelena.

Namestitev otroka v avtosedež:

Glejte način namestitve 1, slika 4

Slika 7 Namestitev avtosedeža v avto:

Avtosedež namestite na podstavek tako, da kovinske palice vstavite v vtičnico (28), zaslišali boste klik. Indikatorja (22) na obeh straneh podstavka bosta spremenila barvo iz rdeče v zeleno. Ročaj (15) nastavite v položaj A.

Slika 8 Razstavljanje avtosedeža:

Povlecite ročico za sprostitvev (23), da sprostite avtosedež, in ga dvignite za ročaj. Podporni drog (20) prepognite navznoter. Odklenite ISOFIX in ga potisnite v podstavek. Podstavek odstranite s sedeža in vstavite podporni drog (20) v podstavek.

Nastavitev stranske zaščite

"Linearna stranska zaščita pred trkom" je vgrajena v avtosedež. Ta sistem poveča varnost vašega otroka v primeru bočnega trka. Za najboljši zaščitni učinek aktivirajte zaščito (12) proti vratom avtomobila, ki so najbližje avtosedežu. Za aktivacijo pritisnite označeno območje. Če zaščite ni mogoče popolnoma sprostiti, ko so vrata avtomobila zaprta, lahko uporabite tudi otroški avtosedež z neaktivno zaščito.

Zaščito lahko popolnoma zložite nazaj v prvotni položaj, če korake izvedete v obratnem vrstnem redu.

OPOMBA! Pri uporabi avtosedeža na srednjem sedežu v avtomobilu zaščite ne smete razgrniti.

Namestitev avtosedeža na otroški voziček

Otroški sedež lahko pritrdite na kateri koli odobreni voziček. Otroški sedež namestite na odobreni adapter tako, da je otrok obrnjen proti staršu. Prepričajte se, da je otroški sedež varno pritrjen na obeh straneh. Vedno preverite, ali je otroški sedež varno pritrjen na voziček. Za odklepanje pritisnite in držite oba gumba za sprostitvev na otroškem sedežu ter ga dvignite.

Čiščenje

Prevleka je snemljiva in pralna. Prosimo, upoštevajte navodila za pranje na etiketi prevleke. Blazino (6) lahko operete na enak način kot prevleko.

Odprite Y-ključavnico (7). Odstranite ramenske blazinice (2) in blazinico za dimlje (4). Dvignite vogal pokrova motorja (5), nato lahko odstranite prevleko sedeža (16).

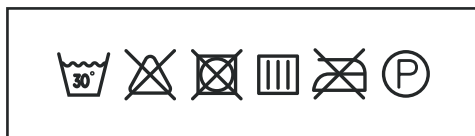

ІНСТРУКЦІЯ З ЕКСПЛУАТАЦІЇ

Дякуємо за вибір продукції "CARRELLO".

Будь ласка, приділіть небагато часу прочитанню важливих застережень, наведених нижче. Це забезпечить довгі роки щасливої та безпечної експлуатації.

Попередження

Повідомлення:

Це універсальна вдосконалена дитяча утримуюча система i-Size з ременями безпеки. Такі пристрої офіційно затверджені Правилком ЄЕК ООН № 129 для дітей зростом від 40 до 87 см та максимальною вагою 13 кг для використання на «універсальних сидіннях», як зазначено виробником транспортного засобу у посібнику з експлуатації. У разі сумнівів проконсультуйтеся з виробником удосконаленої дитячої утримуючої системи або з продавцем.

Повідомлення:

При використанні в поєднанні з базою i-Size ISOFIX це вдосконалена дитяча утримуюча система i-Size ISOFIX. Такі пристрої офіційно затверджені Правилком ЄЕК ООН № 129 для дітей зростом від 40 до 87 см та максимальною вагою 13 кг для використання на i-Size сумісних сидіннях транспортних засобів, як зазначено виробником транспортного засобу у посібнику з експлуатації. У разі сумнівів проконсультуйтеся з виробником удосконаленої дитячої утримуючої системи або з продавцем.

Попередження:

- Цей продукт можна використовувати проти руху для дітей зростом 40–87 см (вага 0–13 кг, вік 0–15 місяців).
- Цей продукт також можна встановити за допомогою бази ISOFIX із опорною стійкою.
- Автокрісло/база i-Size завжди повинні бути правильно закріплені в автомобілі, навіть коли вони не використовуються. Незакріплений виріб може травмувати інших пасажирів автомобіля під час аварійної зупинки.
- Деталі дитячої системи повинні бути розташовані та встановлені таким чином, щоб вони не могли бути затиснуті рухомим сидінням або дверима транспортного засобу під час повсякденного використання транспортного засобу.
- Ремені, що утримують пристрій у транспортному засобі, повинні бути тугими, ремені, що утримують дитину, повинні бути відрегульовані по тілу дитини та не перекручені.
- Пристрій не підходить для подальшого використання після автомобільної аварії.
- Небезпечно вносити будь-які зміни або доповнення до пристрою без схвалення органу затвердження типу, а також небезпечно не дотримуватися інструкцій з встановлення, наданих виробником.
- Пристрій нагрівається на сонці. Захистіть дитину та автокрісло від інтенсивного впливу сонячних променів (наприклад, накривши автокрісло легкою тканиною).
- Не залишайте дітей без нагляду.
- Будь-який багаж або інші предмети, які можуть спричинити травми у разі зіткнення, повинні бути надійно закріплені.
- Пристрій не можна використовувати без чохла.
- Чохол не слід замінювати будь-яким іншим, крім рекомендованого виробником, оскільки чохол є невід'ємною частиною пристрою.
- Перевірте автомобіль на сумісність із утримуючими системами ISOFIX.
- Перед кожною поїздкою на автомобілі, щоб забезпечити безпеку вашої дитини, переконайтеся, що автолюлька надійно закріплена, Y-подібний ремінь автолюльки щільно прилягає до тіла дитини, не стискаючи її, і не перекручений.

Компоненти

- | | | |
|----------------------------------|---------------------------------|---|
| 1. Підголівник | 12. Елемент бічного захисту | 21. Кнопки регулювання опорної стійки |
| 2. Плечові накладки | 13. Напрямна плечового ременя | 22. Індикатори встановлення автокрісла |
| 3. Плечові ремені | 14. Ручка для відкидання спинки | 23. Важіль розблокування |
| 4. Пахвинна накладка | 15. Ручка | 24. Кнопки ISOFIX |
| 5. Капюшон | 16. Чохол сидіння | 25. ISOFIX |
| 6. Подушка | 17. Напрямна поясного ременя | 26. Точки кріплення ISOFIX (автомобіль) |
| 7. Y-подібна пряжка | 18. Кнопки регулювання ручки | 27. Напрявні ISOFIX (опціонально) |
| 8. Кнопка регулювання | 19. Кнопка повороту 90° | 28. Місця (гнізда) кріплення автокрісла |
| 9. Регульовальний ремінь | 20. Опорна стійка | |
| 10. Язички пряжки | | |
| 11. Червона кнопка розблокування | | |

Використання в автомобілі

Дотримуйтесь вказівок щодо використання дитячих утримувальних систем в інструкції з експлуатації вашого автомобіля. Під час використання обов'язково дотримуйтесь усіх обмежень щодо подушок безпеки.

Це дитяче автокрісло було розроблено, випробувано та схвалено відповідно до вимог Регламенту ООН R129/04. Пристрій підходить для сидінь, обладнаних ременями безпеки із 3-точковим кріпленням, які відповідають вимогам ECE R16, і не підходить для сидінь, обладнаних тільки ременями безпеки з 2-точковим кріпленням. Пристрій можна встановити на базу ISOFIX та підходить для автомобілів, обладнаних вимогами ECE R14.

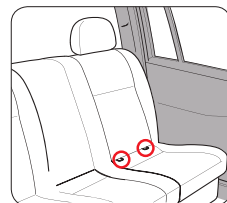
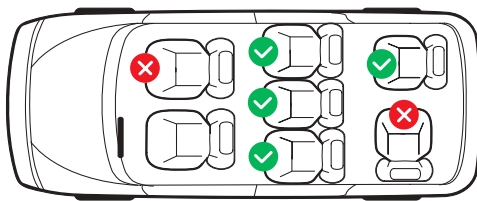
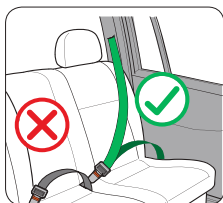

ЗАБОРОНЯЄТЬСЯ ставити дитяче автокрісло проти ходу руху на переднє сидіння з активною подушкою безпеки, це може призвести до серйозних травм.

Використання автокрісла

Рис.1 Використання ручки

Утримуйте обидві кнопки (18). Перемістіть ручку (15) у бажане положення та відпустіть кнопки (18). Переконайтеся, що ручка (15) зафіксована з клацанням. Ви можете відрегулювати ручку (15) у 4 положеннях, як показано:

- A – Перенесення автолюльки / Положення в автомобілі.
- B – Для ваших потреб.
- C – Для розміщення дитини в автолюльці.
- D – Для стійкого положення на рівній поверхні поза автомобілем.

Рис.2 Використання капюшона

Капюшон (5) захищає вашу дитину від сонячного світла та від уламків скла у разі аварії.

Рис.3 Регулювання спинки для положення лежачи

Автолюльку можна перевести в положення лежачи, потягнувши ручку розблокування (14) і натиснувши на спинку вниз. Переконайтеся, що автокрісло правильно зафіксовано у положенні лежачи.

Примітка: не виконуйте жодних регулювань під час руху автомобіля.

Встановлення автокрісла в автомобілі

Спосіб встановлення 1: 3-точковий ремінь безпеки для дорослих

Рис.4 Посадка дитини в автокрісло:

Послабте плечові ремені (3), натиснувши кнопку регулювання (8), і потягнувши обидва плечові ремені на себе. Натисніть червону кнопку (11), щоб відкрити Y-подібний замок (7). Відведіть Y-подібні ремені убік, щоб посадити дитину в автокрісло. З'єднайте обидві язички пряжки (10). Зафіксуйте язички пряжки (10) у Y-подібному замку (7) з клацанням. Потягніть регулятор висоти підголовника (він знаходиться за підголовником), оберіть правильну висоту підголовника (1) і зафіксуйте в положенні, яке підходить вашій дитині, відпустивши регулятор. Переконайтеся, що відстань між плечем дитини та нижньою частиною підголовника менше одного пальця. Потягніть регулювальний ремінь (9), доки ремені не ляжуть рівно і щільно на тіло вашої дитини. Переконайтеся, що плечові ремені трохи вище або на рівні плечей дитини.

Рис.5 Встановлення автокрісла в автомобіль:

Покладіть дитяче автокрісло на сидіння автомобіля проти руху. Переконайтеся, що мітка установки на попереджувальній наклейці збоку дитячого автокрісла збігається з сидінням автомобіля. Витягніть ремінь безпеки автомобіля та прокладіть його над дитячим автокріслом. Пропустіть поясний ремінь через напрямку поясного ременя (17) по обидва боки автолюльки. Протягніть плечовий ремінь за дитяче автокрісло через напрямку плечового ременя (13). Зафіксуйте язичок ременя безпеки автомобіля зі клацанням. Дотримуйтеся напрямку стрілки, щоб затягнути плечовий та поясний ремені. Встановіть ручку (15) у положення А.

Спосіб встановлення 2: база ISOFIX з опорною стійкою

Рис.6.1 Встановлення бази ISOFIX з функцією повороту в автомобіль:

Витягніть опорну стійку (20) з основи. Якщо ваш автомобіль не оснащений напрямними ISOFIX, прикріпіть дві напрямні (27), що входять до комплекту, вирізом до двох точок кріплення ISOFIX (26) вашого автомобіля.

ПОРАДА: Точки кріплення ISOFIX розташовані між поверхнею та спинкою автомобільного сидіння. Знайдіть цей символ у вашому автомобілі.



З обох боків бази натисніть кнопки ISOFIX (24) та витягніть ISOFIX (25) у найдовше положення. Помістіть базу на сидіння автомобіля та вставте два ISOFIX у напрямні до клацання. Індикатор ISOFIX повинен спалахнути зеленим кольором з обох боків. Притисніть основу до спинки сидіння. Струсіть її, щоб переконатися, що вона надійно закріплена, і знову перевірте індикатори ISOFIX, щоб переконаватися, що вони обидва повністю зелені. Натисніть обидві кнопки регулювання (21) і витягніть опорну стійку (20), доки вона не вп'ється в підлогу автомобіля, а індикатори не стануть зеленими.

Рис.6.1.1 Функція повороту:

Щоб повернути основу, натисніть кнопку повороту (19) і поверніть диск, що обертається, на 90°. Переконався, що підстава зафіксувалась у потрібному положенні.

ВАЖЛИВО: Заборонено використовувати під час руху.

Рис.6.2 Встановлення бази ISOFIX в автомобіль:

Витягніть опорну стійку (20) з основи. Якщо ваш автомобіль не оснащений напрямними ISOFIX, прикріпіть дві напрямні (27), що входять до комплекту, вирізом до двох точок кріплення ISOFIX (26) вашого автомобіля.

ПОРАДА: Точки кріплення ISOFIX розташовані між поверхнею та спинкою автомобільного сидіння. Знайдіть цей символ у вашому автомобілі.



З обох боків бази натисніть кнопки ISOFIX (24) та витягніть ISOFIX (25) у найдовше положення. Помістіть базу на сидіння автомобіля та вставте два ISOFIX у напрямні до клацання. Індикатор ISOFIX повинен спалахнути зеленим кольором з обох боків. Притисніть основу до спинки сидіння. Струсіть її, щоб переконатися, що вона надійно закріплена, і знову перевірте індикатори ISOFIX, щоб переконатися, що вони обидва повністю зелені. Натисніть обидві кнопки регулювання (21) і витягніть опорну стійку (20), доки вона не вп'ється в підлогу автомобіля, а індикатори не стануть зеленими.

Посадка дитини в автокрісло:

Див. Спосіб встановлення 1 Рис.4

Рис.7 Встановлення автокрісла в автомобіль:

Помістіть автокрісло на базу, вставивши металеві стрижні у гніздо (28), ви почуєте клацання. А по обидва боки бази індикатори (22) змінять колір із червоного на зелений. Встановіть ручку (15) у положення А.

Рис.8 Демонтаж автокрісла:

Потягніть важіль розблокування (23), щоб звільнити автокрісло та підніміть його за ручку. Складіть опорну стійку (20) усередину. Розблокуйте ISOFIX і втягніть у базу. Зніміть основу з сидіння та вставте опорну стійку (20) у основу.

Регулювання бічного захисту

"Лінійний захист від бокового удару" вбудований в автокрісло. Ця система підвищує безпеку вашої дитини у разі бокового зіткнення. Для досягнення найкращого захисного ефекту активуйте захист (12) у бік дверей автомобіля, найближчого до автокрісла. Щоб активувати, натисніть на зазначену область. Якщо неможливо повністю вивільнити захист при закритих дверях автомобіля, ви також можете використовувати дитяче автокрісло з неактивним захистом. Захист можна повністю скласти у вихідне положення, якщо виконати дії у зворотному порядку.

ПРИМІТКА! У разі використання автокрісла на середньому сидінні в автомобілі забороняється розкладати захист.

Установка автолюльки на колясці

Ви можете прикріпити дитяче автокрісло до будь-якої схваленої коляски. Встановіть дитяче автокрісло на схвалений адаптер так, щоб дитина дивилася у бік батьків. Переконайтеся, що дитяче автокрісло надійно фіксується з обох боків. Завжди перевіряйте, чи дитяче автокрісло надійно прикріплене до коляски. Щоб розблокувати, натисніть та утримуйте обидві кнопки розблокування на дитячому автокріслі та підніміть його.

Очищення

Чохол можна зняти та випрати. Будь ласка, дотримуйтесь інструкцій з прання на етикетці чохла. Подушку (6) можна прати так само, як і чохол.

Відкрийте Y-подібний замок (7). Зніміть наплічники (2) та накладку на пах (4). Підніміть кут капюшона (5), потім можна зняти чохол сидіння (16).

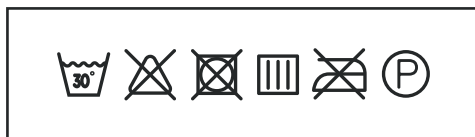

carrellobaby.com