

carrello

Asteroid +

CRL-15801

INSTRUCTION

ИНСТРУКЦИЯ

ІНСТРУКЦІЯ

INSTRUCTION MANUAL

EN

Thank you for choosing a "Carrello" product.

Please take a little time to read the important safety notes detailed below. This will ensure many years of happy, safe use.

IMPORTANT: RETAIN FOR FUTURE REFERENCE. READ CAREFULLY.

Warning

! DO NOT have your child in swaddled clothes when using this child restraint in rear facing or forward facing mode, because this may prevent your child from being properly and securely fastened by the shoulder harnesses and the harnesses between thighs.

! DO NOT leave this child restraint unsecured in your vehicle because an unsecured child restraint can be thrown around and may injure occupants in a sharp turn, sudden stop, or collision. Remove it if not in regular use.

! NEVER install this child restraint on any vehicle seat equipped with safety airbags when used in rear facing mode.

! NEVER use a second-hand child restraint or a child restraint whose history you do not know because they may have structural damage that endangers your child's safety.

! DO NOT use this child restraint as a regular chair as it tends to fall down and could injure the child.

! DO NOT put anything other than the recommended soft goods in this child restraint.

! DO NOT carry this child restraint with a child in it.

! Do not allow the child restraint harness or buckles to become trapped or caught in the vehicle seat or door.

! To avoid suffocation, remove plastic bag and packaging materials before using this product. The plastic bag and packaging materials should then be kept away from babies and children.

! Do not place any objects in the load leg area in front of your base.

! Frequently check the FIX guides for dirt and clean them if necessary. Reliability can be effected by ingress of dirt, dust, food particles etc.

! Remove this child restraint from the vehicle seat when it is not in use for a long period of time.

! Consult the retailer for issues concerning maintenance , repair and part replacement.

! DO NOT install this child restraint under the following conditions:

1. Vehicle seats with lap belt or 3-point-belt.
2. Vehicle seats facing sideways or rearward with respect to the running direction of the vehicle.
3. Vehicle seats movable during installation.

Emergency

In case of emergency or accidents, it is most important to have your child taken care of with first aid and medical treatment immediately.

INSTRUCTION MANUAL

Components

- | | |
|---------------------------------|----------------------------------|
| 1 Head Support | 9 Rotating Button |
| 2 Seat Pad | 10 Shoulder Strap |
| 3 Buckle | 11 Infant Insert |
| 4 Adjustment Webbing | 12 Head Support Adjustment Lever |
| 5 Recline Adjustment Button | 13 ISOFIX Connectors |
| 6 Support leg | 14 ISOFIX Adjuster Button |
| 7 Support Leg Indicator | 15 ISOFIX Guides |
| 8 Support Leg Adjustment Button | |

Please make sure there are no missing parts.
Please contact the retailer if anything is missing

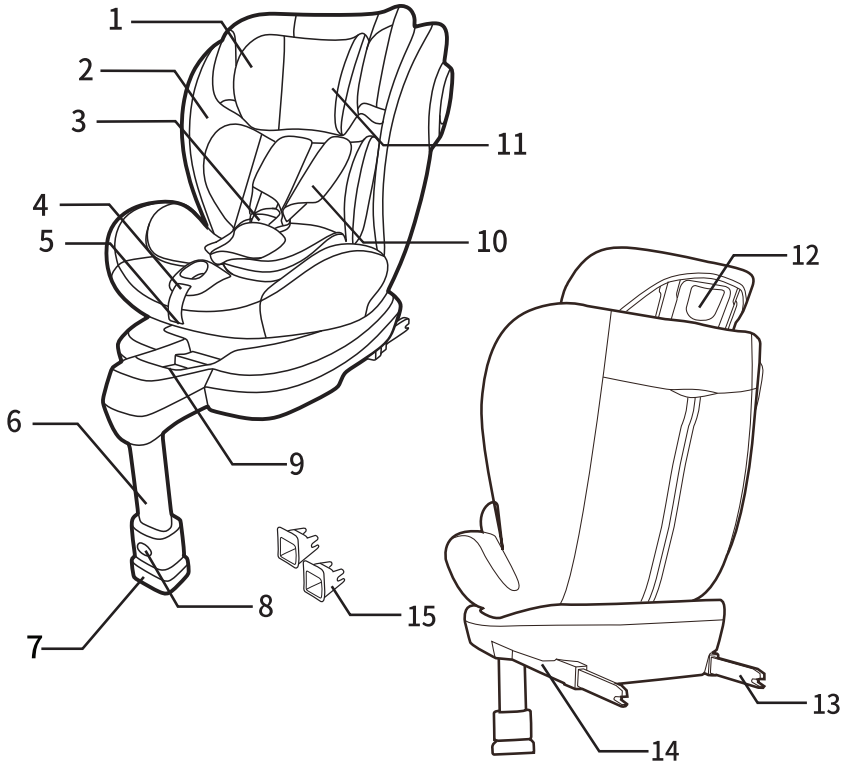

INSTRUCTION MANUAL

Product information

Notice regarding universal category (Group 0+I II II)



1. This is a "Universal" child restraint. It is approved to Regulation No.44/04 series of amendments. For general use in vehicles and it will fit most, but not all, car seats.
2. A correct fit is likely if the vehicle manufacture has declared in the vehicle handbook that the vehicle is capable of accepting a "Universal" child restraint for this age group.
3. This child restraint has been classified as "Universal" under more stringent conditions as those which applied to earlier designs which do not carry this notice.
4. If in doubt, consult either the child restraint manufacture or the retailer.

Notice regarding semi-universal category (Group 0+I II II)



This child restraint is classified for "~~Restricted~~ / Semi-universal" use and is suitable for fixing into the seat positions of the following cars:

CAR	FRONT	REAR
Refer to	Outer	Center
Vehicle lise	Yes	Yes No

Seat position in other cars may also be suitable to accept this child restraint. If In doubt, consult either the child restraint manufacture or the retailer.

Group 0+	0-13kg	0-13kg	3-point safety betts+harness
Group 0+	0-13kg	0-13kg	3-point safety belts+harness+ISOFIX+Support leg
Group I	9-18kg	9-18kg	3-point safety belts+harness
Group I	9-18kg	9-18kg	3-point safety belts+harness+ISOFIX+Support leg
Group II+III	15-36kg	15-36kg	3-point safety belts
Group II+III	15-36kg	15-36kg	3-point safety belts+ISOFIX



INSTRUCTION MANUAL

Installation

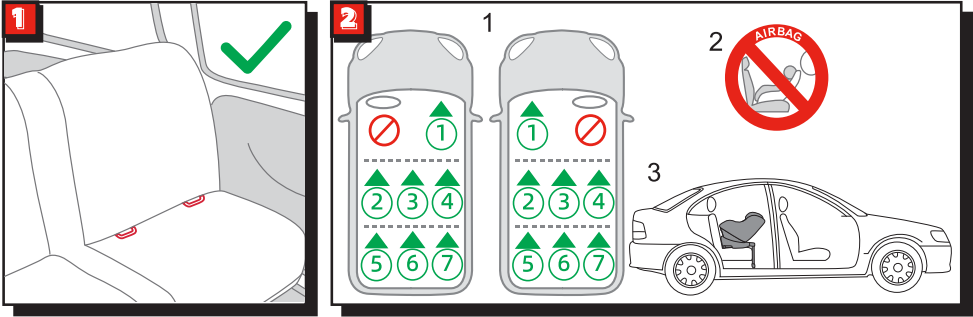
See images 1-2



Choose the installation mode

Child Weight	Installation Mode	Installation	Reference	Binding Mode
0-13kg	Rear facing mode		Approx birth to 1.5 years	ISOFIX+Support leg +harness
9-18kg	Forward facing mode		Approx 1 year to 4 years	ISOFIX+Support leg +harness
15-25kg 25-36kg	Forward facing mode		Approx 4 years to 12 years	1. 3-point safety belts 2. 3-point safety belts + ISOFIX

INSTRUCTION MANUAL

EN

Installing the base (see images 3-12)

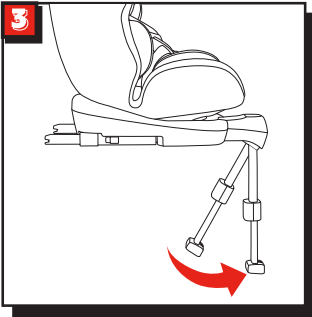

1. After placing the base on the vehicle seat, pull the load leg downward to floor. (Fig.3)

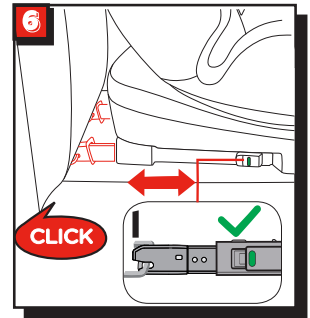
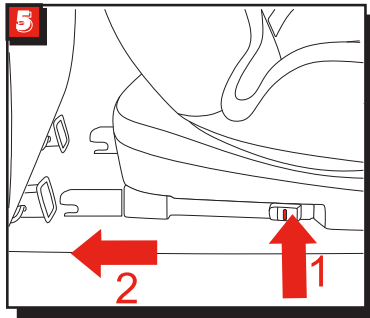
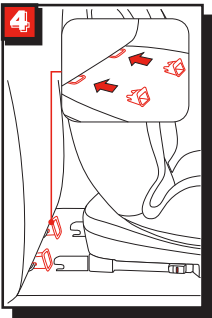

2. Insert ISOFIX guides to assist with Installation.(Fig.4)

3. Press the ISOFIX adjuster button to extend the ISOFIX. (Fig.5)

4. Make sure that both ISOFIXconnectorsare securely attached to their ISOFIXanchor points. (Fig.6)
Make sure that both ISOFIX connectors are securely attached to their ISOFIX anchor points. The colors of the indicators on the both ISOFIX connectors shouldbe completely green.(Fig.6)

! Check to make sure the base issecurely installed by pulling on the both ISOFIXconnectors.

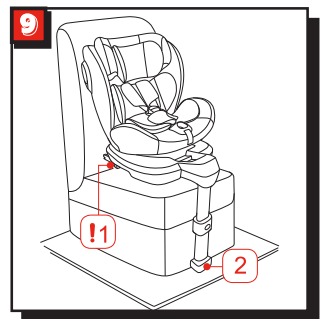
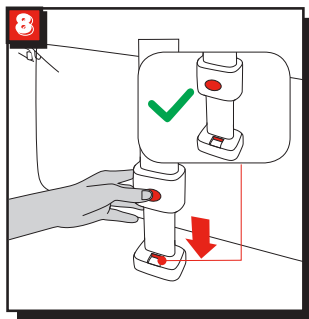
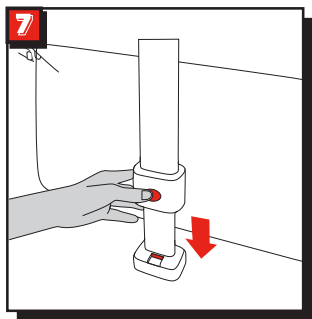

INSTRUCTION MANUAL

5. After attaching the ISOFIX, pull the support leg downward to floor. When the support leg (Fig.7) indicator shows green, the load leg is installed correctly.(Fig.8)

! The support leg has 14 positions. When the load leg indicator shows red this means the load leg is in the wrong position.

! Make sure the support leg is in full contact with the vehicle floor pan. Red means it is installed incorrectly.

! Squeeze the support leg releasing button, then adjust the support leg length.

6. The completely assembled base is shown as the ISOFIX connectors must be attached and locked onto the ISOFIX anchor points. (Fig.9)

! The support leg must be installed correctly with green indicator. (Fig.9)

7. Please refer to rear facing mode and recline positions mode inspection to use the child restraint.

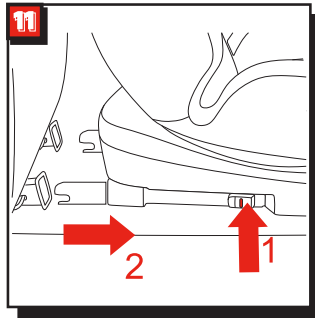
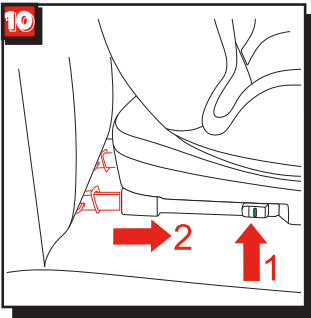

8. To remove from the vehicle press the ISOFIX adjuster button (Fig.10.1) and pull the base back from theseat.(- Fig.10.2)

9. Press the second lock and release button on both ISOFIX connectors and pull the base outward.(Fig.11)

Recline adjustment

see images 13-14

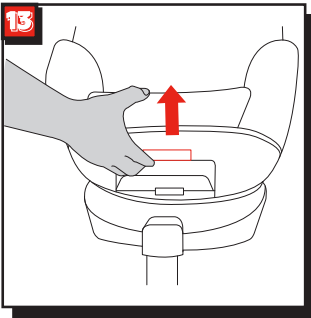

Squeeze the recline adjustment button (Fig.13), to adjust the child restraint to the proper position. The recline angles are shown as (Fig.14).

! Please recheck the support leg position after reclining.

There are recline position for rear facing mode and 4 recline positions for forward facing mode. (Fig.14)



INSTRUCTION MANUAL

Height adjustment for head support and shoulder harnesses
see images 15-17



1. Please adjust the head support and check if the shoulder harnesses are at the correct height according to (Fig.15) ! When used rear facing and forward facing, the shoulder harness height must be even with or just above the child shoulders.(Fig.15)

2. Pull the head support handle up to adjust (Fig.16) meanwhile pull up or push down on the head support until it snaps into one of the 10 positions. The head support positions are shown as (Fig.17).

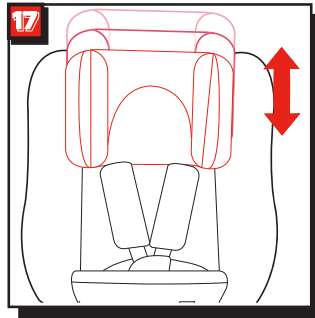
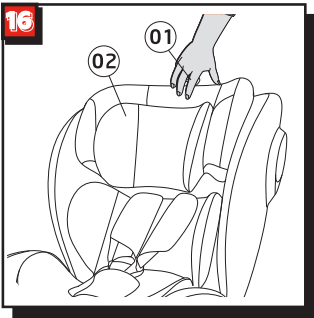

Using in the Rear Facing Mode (Rearward Facing Mode/for Child under 13kg/infant-1.5 years old)
Reference age: Newborn-1.5 years old

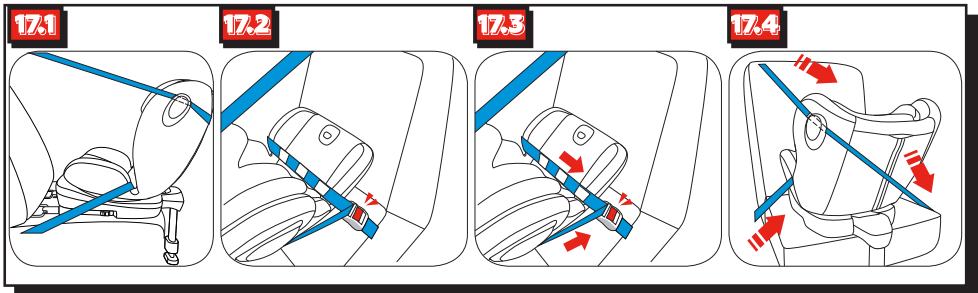

Group 0+

ISOFIX+Supportleg+harness

Pull the 3-point safety belt up to the maximum through the bottom of the seat, and fasten the 3-point safety belt. (Fig.17.1, 17.2)

INSTRUCTION MANUAL

Pass the seatbelt attachment through the seatbelt guide slots on both sides of the seat and fasten the buckle. (Fig.17.3)

Pass the shoulder strap of the 3-point safety belt through the seat belt guide hook on the side of the seat. (Fig.17.4)

Securing Child

After the child is placed into the seat, check whether the Shoulder Harness Straps are at proper height. See (Fig.23-Fig.27)

Group 0+

3-point safety belts+ISOFIX+Support leg+harness

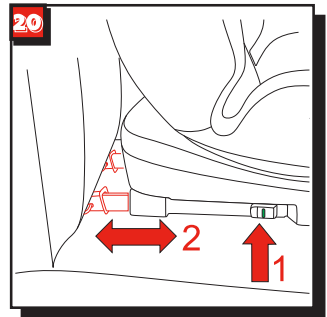
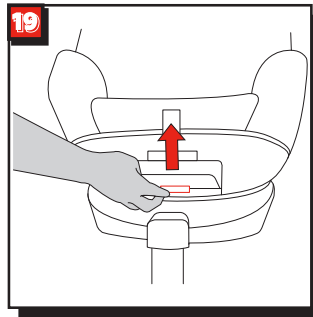
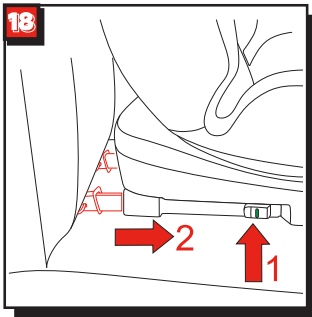

see images 3-9

! Please install the child restraint on the rear vehicle seat and then put the child in the child restraint.

see images 18-27

1. Press the ISOFIX adjuster button (Fig.18.1) and pull the base back from the vehicle seat. (Fig.18.2)
2. Press the rotating button to rotate for easier side loading/unloading of the child, then rotate back to desired direction. (Fig.19)
3. If a tighter install or increased cabin space is required, then press the ISOFIX adjuster button (Fig.20.1) and push to adjust (Fig.20.2)

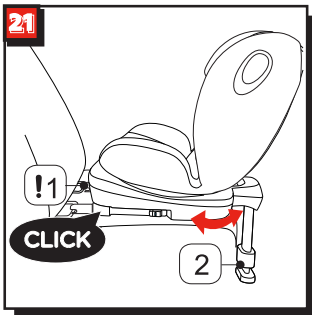

4. Install the child restraint in the rear facing mode as (Fig.21)
! The ISOFIX connectors must be attached and locked onto the ISOFIX anchor points. (Fig.21.1)
! The support leg must be installed correctly with green indicator. (Fig.21.2)
5. Binding the baby car seat with 3-point safety belt in the way like Mode 1, see (Fig.17.1-Fig.17.4)

INSTRUCTION MANUAL

EN

Securing Child

After the child is placed into the seat, check whether the Shoulder Harness Straps are at proper height.

1. Press the webbing adjustment button, while pulling out the shoulder harnesses to the proper length. (Fig.22)

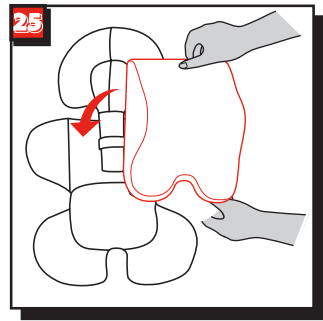
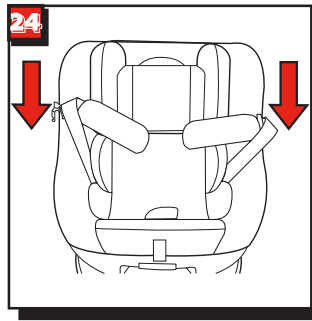
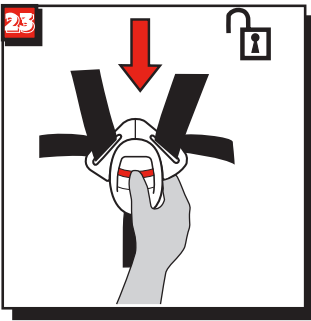

2. Unlock the buckle of the harnesses by pressing the red button.(Fig.23)

3. Open the safety buckle and place the seat belt on both sides of the seat.(Fig.24)

4. Use Infant insert is for children protection.(Fig.25)

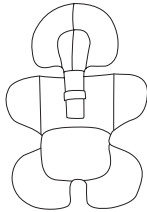

We recommend using the full infant insert while the baby is 0-6 months or until they outgrow the insert. The infant insert increases side impact protection.



Detach the snaps on the head support to remove the head portion of the insert.



Remove the head support portion of the infant insert when the child head no longer comfortably.

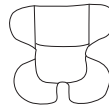

Remove the body portion of the infant insert when the infant shoulders no longer comfortably.

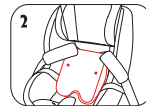
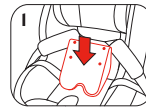
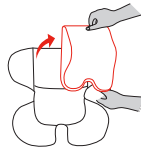

Remove the infant insert cushion by detaching the snaps to allow more space when the infant does not comfortably. The cushion can be used separately without being attached to the insert to bolster the infant's back for more comfort.

INSTRUCTION MANUAL

5. Place the child into the child restraint and pass both arms through the harnesses.

! After the child is seated, recheck whether the shoulder harnesses are at the proper height.

6. Engage the buckle. Please refer to (Fig.26)

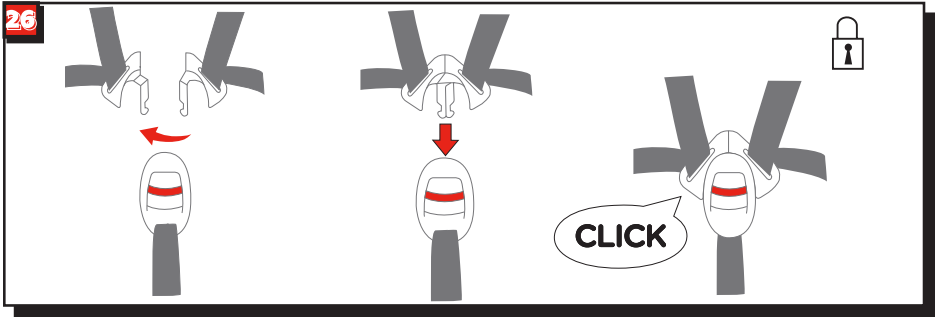

7. Pull down the adjustment webbing and adjust it to the proper length to make sure your child is properly secured. (Fig.27)

! Make sure the space between the child and the Shoulder Harness Straps is about the thickness of one hand.

8. If steps (Fig. 22)(Fig. 23)(Fig.24) are taken when arriving at your destination whilst removing the child, then the harness will be positioned so that it is out of the way and ready for loading up on your return to the vehicle.



Using in the Forward Facing Mode (Forward Facing Mode/for Child between 9-18kg/1-4 years old)

Reference age: 1-4 years old

Group I

3-point safety belts+harness

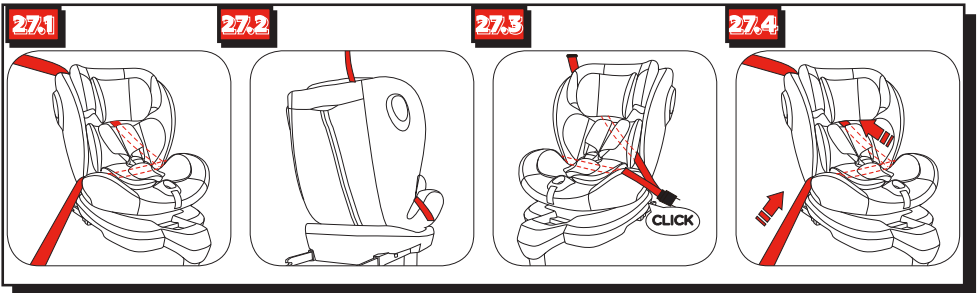

Pull the 3 - point safety belt up to the maximum through the bottom of the seat and fasten the 3 - point safety belt, see (Fig.27.1, 27.2). Fasten the buckle, see (Fig.27.3). Tighten up 3-point safety belt, see (Fig.27.4)

Securing Child

After the child is placed into the seat, check whether the Shoulder Harness Straps are at proper height, see (Fig.23-Fig.27)

INSTRUCTION MANUAL

EN

Group I
3-point safety belts+ISOFIX+Supportleg+harness
see images 3-9

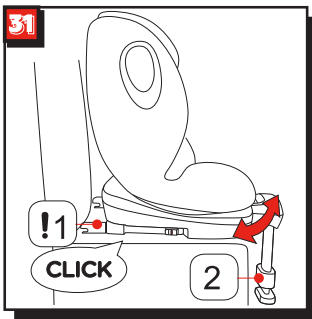
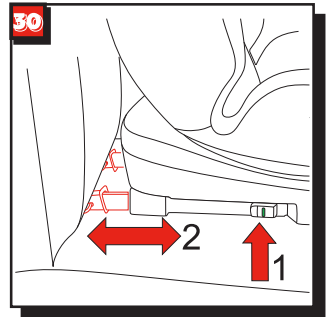
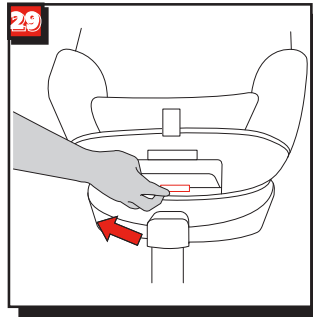
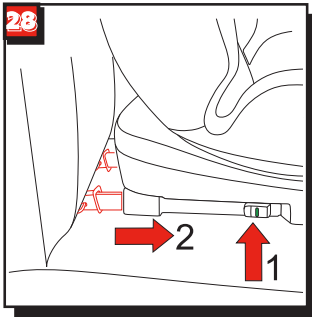

!Please install the child restraint on the rear vehicle seat and then put the child in the child restraint.

see images 28-35

1. Press the ISOFIX adjuster button (Fig.28.1) and pull the base back from the vehicle seat. (Fig.28.2)
 2. Press the rotating button to rotate for easier side loading / unloading of the child, then rotate back to desired direction. (Fig. 29)(Fig.31)
 3. If a tighter install or increased cabin space is required, then press the ISOFIX adjuster button (Fig.30.1) and push to adjust (Fig.30.2)
 4. Install the child restraint In the rear facing mode as (Fig.31)
- ! The ISOFIX connectors must be attached and locked onto the ISOFIX anchor points. (Fig.31.1)
! The support leg must be installed correctly with green indicator. (Fig.31.2)
5. Binding the baby car seat with 3-Point safety belt in the way like Mode 1, see (Fig.27.1-Fig.27.4)

Securing Child

After the child is placed into the seat, check whether the Shoulder Harness Straps are at proper height, see (Fig.32-Fig.35)

INSTRUCTION MANUAL

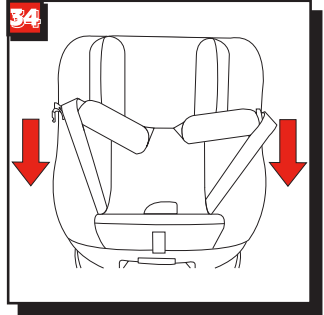
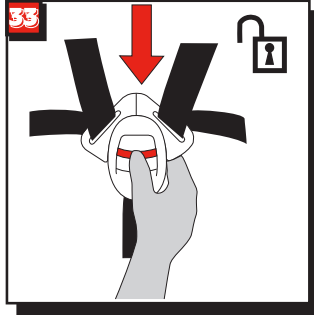

Securing Child

After the child is placed into the seat, check whether the Shoulder Harness Straps are at proper height.

1. Press the webbing adjustment button, while pulling out the shoulder harnesses to the proper length. (Fig.32)
2. Unlock the buckle of the harnesses by pressing the red button.(Fig.33)
3. Fix the buckles on the both sides of seat to make placing of the child more convenient.(Fig.34)

! When installing the child restraint in the forward facing mode, do not use the infant insert.

4. Place the child into the child restraint and pass both arms through the harnesses.

! When used rear facing and forward facing, the shoulder harness height must be even with or just above the child shoulders. (Fig.15)

! After the child is seated, recheck - whether the shoulder harnesses are at the proper height.

5. Engage the buckle.(Fig.26)
6. Pull down the adjustment webbing and adjust it to the proper length to make sure your child is properly secured.(Fig.35)

! Make sure the space between the child and the Shoulder Harness Straps is about the thickness of one hand.

7. If steps (Fig. 32)(Fig. 33)(Fig.34) are taken when arriving at your destination whilst removing the child, then the harness will be positioned so that it is out of the way and ready for loading upon your return to the vehicle.



INSTRUCTION MANUAL

EN

Using in the Forward Facing Mode(Forward Facing Mode/for Child between 15-25kg / 22-36kg)

Reference age:3-12 years old

Recline position:1-4

Group II III

3-point safety belts+ISOFIX

!Please install the child safety seat into the car seat before allowing children to ride.

!When clamping the child safety seat, adjust the base to the fourth position.

!Child needs to be fixed with the car seat belt. The small seat cushion should be removed.

Shoulder strap and safety buckle need well hidden in crotch sheath and shoulder strap sheath.

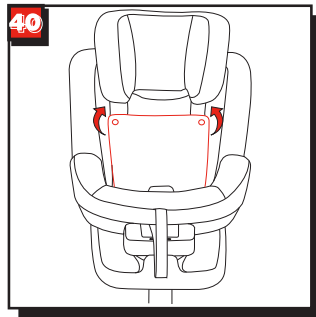
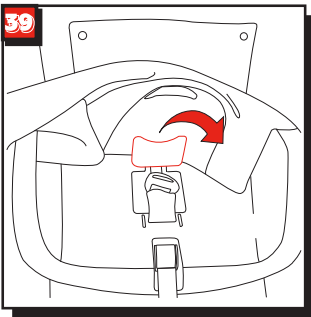
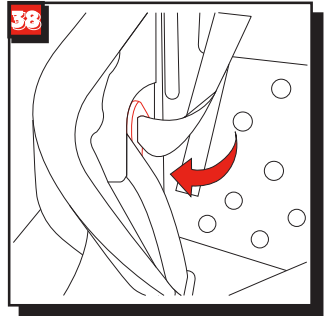
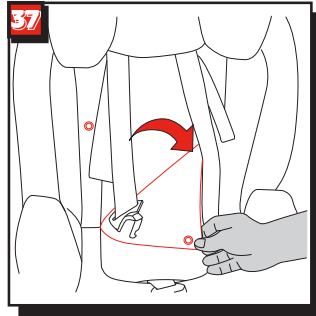
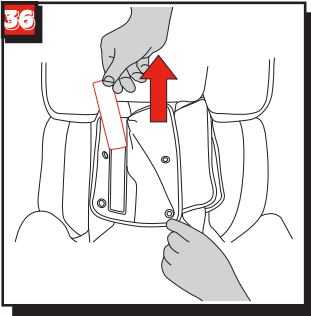

Adjust the straps to an appropriate length before storing the straps and safety buckle.

INSTRUCTION MANUAL

! Pass the shoulder strap through the shoulder guide, the belt through the seat slot, and then insert the seat belt buckle into the buckle and tighten the seat belt. pic..41.

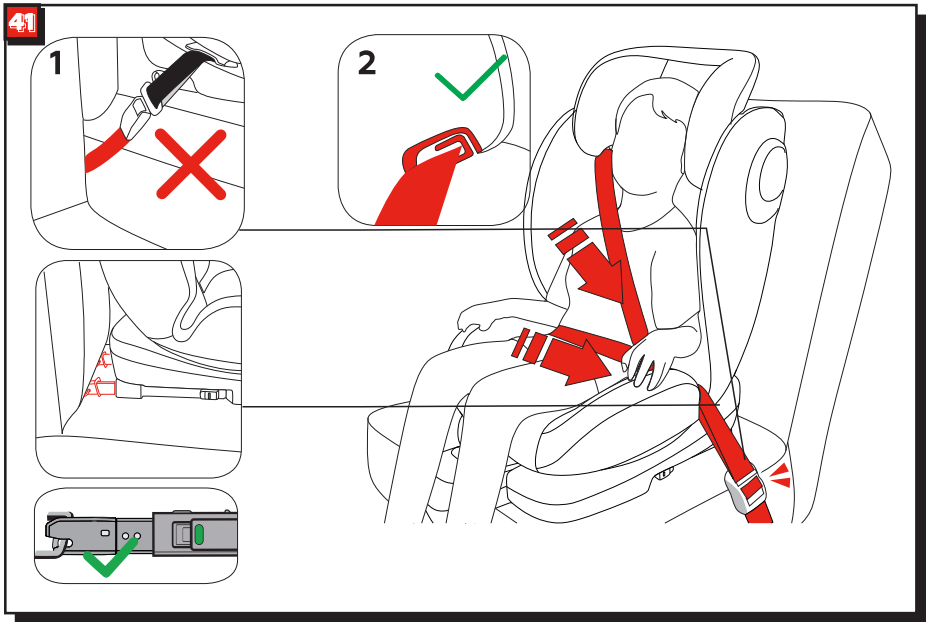

! When used in child mode, the position of the car shoulder strap guide should be the same as or slightly higher than the child's shoulder. 42

! If the car seat belt buckle is too long, the car seat belt cannot be fastened and cannot be used. 41-1

! The car strap must pass through the car strap guide. 41-2

! Make sure that both the left and right connectors are fixed to the ISOFIX fixed point and that the indicators on both connectors display green. 41-3

! Do not let the straps loose or place them under the child's arm.

! Do not put the shoulder straps behind the children.



INSTRUCTION MANUAL

EN

Group II III

3-point safety belts

Pass the shoulder strap through the shoulder guide, the belt through the seat slot, and then insert the seat belt buckle into the buckle and tighten the seat belt. 41

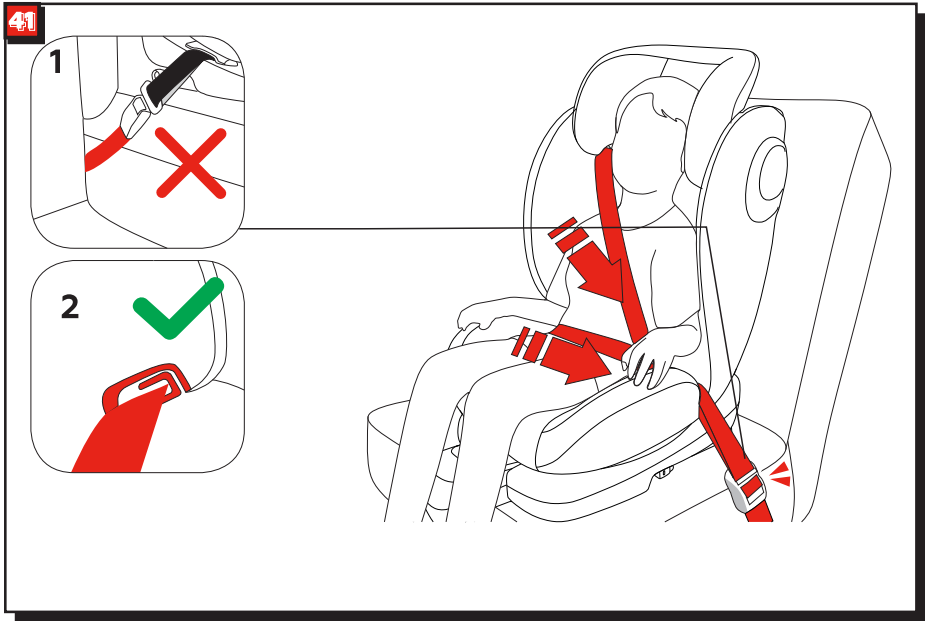

! When used in child mode, the position of the car shoulder strap guide should be the same as or slightly higher than the child's shoulder. 42

! If the car seat belt buckle is too long, the car seat belt cannot be fastened and cannot be used. 41-1

! The car strap must pass through the car strap guide. 41-2

! Make sure that both the left and right connectors are fixed to the ISOFIX fixed point and that the indicators on both connectors display green. 41-3

! Do not let the straps loose or place them under the child's arm.

! Do not put the shoulder straps behind the children.

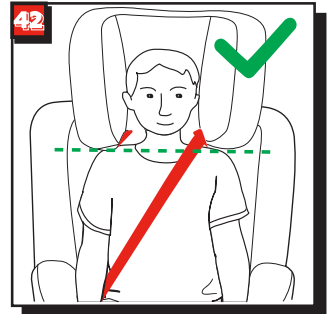

Detach Soft Parts

see images 43-50

1. Press the red button to disengage the buckle.(Fig.43)

2. Follow steps (Fig.44-Fig.50) to detach soft parts.

3. To re-attach the soft parts please repeat the above steps in the reverse steps.

INSTRUCTION MANUAL

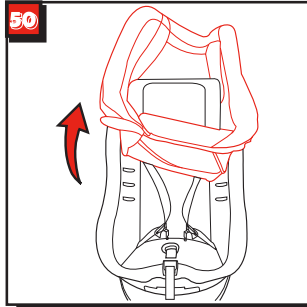
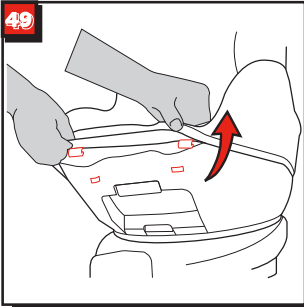
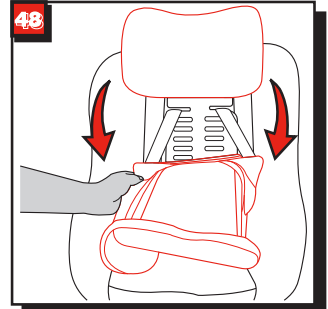
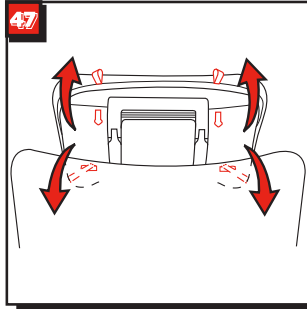
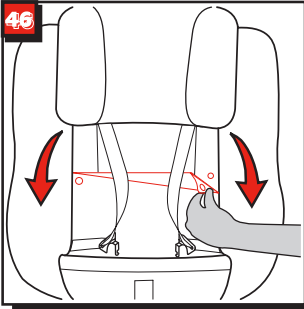
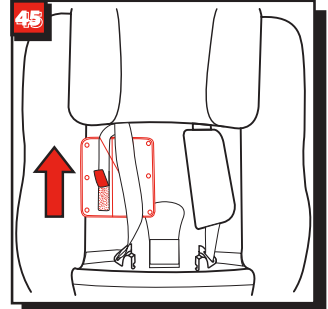
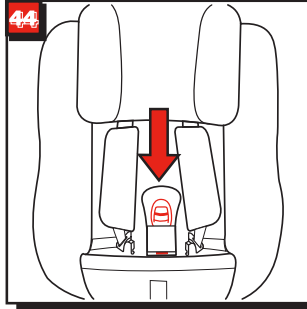
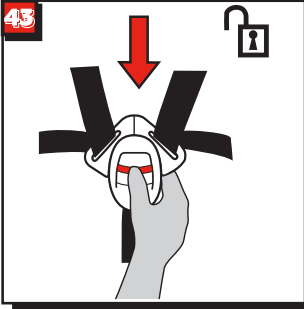

Care and Maintenance

! Please wash the seat cover and inner padding with cold water under.

! Do not iron on the soft parts.

! Do not bleach or dry clean the soft parts.

! Do not use undiluted detergents, gasoline or other organic solvent to wash the child restraint or base. It may cause damage to the child restraint.

! Do not wring out the seat cover and inner padding to dry. It may leave the seat cover and inner padding with wrinkles.

! Please hang dry the seat cover and inner padding in the shade.

! Please remove the child restraint and base from the vehicle seat if not in use for a long period of time. Put the child restraint in a cool, dry place where your child cannot access it.



ИНСТРУКЦИЯ ПО ЭКСПЛУАТАЦИИ

Спасибо Вам за выбор продукции ТМ «Carrello».

В данной инструкции указана важная информация, касающаяся складывания стульчика, правил безопасности и обслуживания стульчика-качели.

Пожалуйста, внимательно прочитайте эту инструкцию перед эксплуатацией и сохраните её для дальнейшего использования.

RU

Меры предосторожности

! НЕ пеленайте ребенка при использовании этого детского удерживающего устройства в режиме «лицом назад» или «лицом вперед», потому что это может помешать правильному и надежному креплению ребенка плечевыми ремнями и ремнями между бедрами.

! ЗАПРЕЩАЕТСЯ оставлять это детское удерживающее устройство незакрепленным в автомобиле, поскольку незакрепленное детское удерживающее устройство может быть отброшено и может травмировать пассажиров при резком повороте, резкой остановке или столкновении. Уберите его, если не используете его регулярно.

! НИКОГДА не устанавливайте это детское удерживающее устройство на автомобильное сиденье, оснащенное подушками безопасности, при использовании в режиме «лицом назад».

! НИКОГДА не используйте бывшее в употреблении детское удерживающее устройство или детское удерживающее устройство, историю которого вы не знаете, поскольку они могут иметь структурные повреждения, угрожающие безопасности вашего ребенка.

! ЗАПРЕЩАЕТСЯ использовать это детское удерживающее устройство в качестве обычного стула, так как оно может упасть и травмировать ребенка.

! ЗАПРЕЩАЕТСЯ класть в это детское удерживающее устройство ничего, кроме рекомендованных мягких материалов.

! ЗАПРЕЩАЕТСЯ переносить данное детское удерживающее устройство вместе с ребенком.

! Не допускайте, чтобы ремни или пряжки детского удерживающего устройства защемлялись или зацеплялись за сиденье или дверь автомобиля.

! Во избежание удушья снимите полиэтиленовый пакет и упаковочные материалы перед использованием этого продукта. Пластиковый пакет и упаковочные материалы должны храниться в недоступном для младенцев и детей месте.

! Не размещайте какие-либо предметы в области опорной ноги.

! Часто проверяйте направляющие ISOFIX на наличие грязи и при необходимости очищайте их. На надежность может повлиять попадание грязи, пыли, частиц пищи и т.д.

! Уберите это детское удерживающее устройство с автомобильного сиденья, если оно не используется в течение длительного периода времени.

! По вопросам технического обслуживания, ремонта и замены деталей обращайтесь к продавцу.

! НЕ устанавливайте данное детское удерживающее устройство в следующих случаях:

1. Автомобильные сиденья с поясным ремнем или 3-точечным ремнем.
2. Сиденья автомобиля обращены вбок или назад по отношению к направлению движения автомобиля.
3. Сиденья автомобиля подвижны во время установки.

Чрезвычайная ситуация

В случае чрезвычайной ситуации или несчастного случая очень важно, чтобы вашему ребенку была оказана первая помощь и оказана немедленная медицинская помощь.

ИНСТРУКЦИЯ ПО ЭКСПЛУАТАЦИИ

Компоненты

- | | |
|------------------------------|------------------------------------|
| 1 Поддержка головы | 9 Кнопка вращения |
| 2 Подушка сиденья | 10 Плечевые накладки |
| 3 Пряжка | 11 Вкладыш для младенцев |
| 4 Ремень | 12 Кнопка регулировки подголовника |
| 5 Кнопка регулировки наклона | 13 ISOFIX - коннекторы |
| 6 Опорная нога | 14 Кнопка регулировки ISOFIX |
| 7 Индикатор опорной ноги | 15 Направляющие ISOFIX |
| 8 Кнопка регулировки опоры | |

Пожалуйста, убедитесь, что нет недостающих частей.

Пожалуйста, свяжитесь с продавцом, если что-то отсутствует.

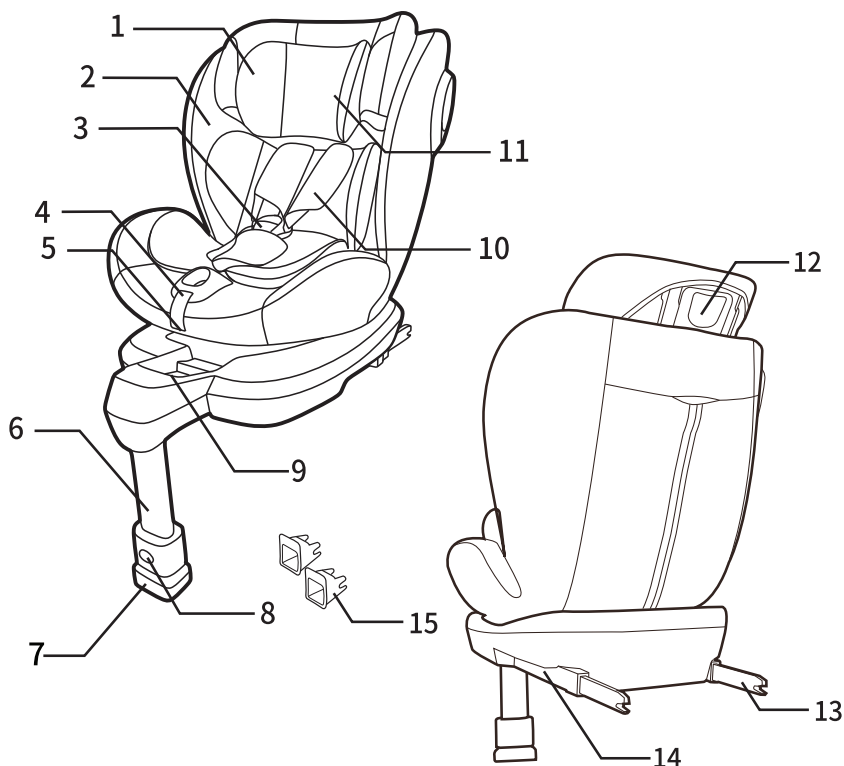

ИНСТРУКЦИЯ ПО ЭКСПЛУАТАЦИИ

Информация о товаре

RU

Уведомление об универсальной категории (группа 0+ I II II)



1. Это «универсальное» детское удерживающее устройство. Утверждено к Положению серии поправок № 44/04. Для общего использования в транспортных средствах и подходит к большинству, но не ко всем автомобилям.
2. Правильная установка вероятна, если производитель транспортного средства заявил в руководстве к транспортному средству, что транспортное средство пригодно к установке «универсального» детского удерживающего устройства для этой возрастной группы.
3. Это детское удерживающее устройство было классифицировано как «универсальное» в соответствии с более строгими условиями, чем те, которые применялись к более ранним конструкциям, не содержащим этого примечания.
4. В случае сомнений проконсультируйтесь либо с производителем детского удерживающего устройства, либо с продавцом.

Уведомление о полууниверсальной категории (группа 0+ I II II)



Это детское удерживающее устройство классифицируется как полууниверсальное и подходит для установки на сиденьях следующих автомобилей:

МАШИНА	ПЕРЕДНИЙ	ЗАДНИЙ
Ссылаться на лицензию авто	Внешний	Центр
	Да	Да Нет

Положение сиденья в других автомобилях также может подходить для установки этого детского удерживающего устройства. В случае сомнений проконсультируйтесь с производителем детского удерживающего устройства или продавцом.

Группа 0+	0-13 кг	0-13 кг	3-точечные ремни безопасности+5-точечные ремни
Группа 0+	0-13 кг	0-13 кг	3-точечные ремни безопасности +5-точечные ремни+ISOFIX+Опорная нога
Группа I	9-18 кг	9-18 кг	3-точечные ремни безопасности+5-ти точечные ремни
Группа I	9-18 кг	9-18 кг	3-точечные ремни безопасности +5-точечные ремни+ISOFIX+Опорная нога
Группа II+III	15-36кг	15-36кг	3-точечные ремни безопасности
Группа II+III	15-36кг	15-36кг	3-точечные ремни безопасности+ISOFIX



ИНСТРУКЦИЯ ПО ЭКСПЛУАТАЦИИ

Установка

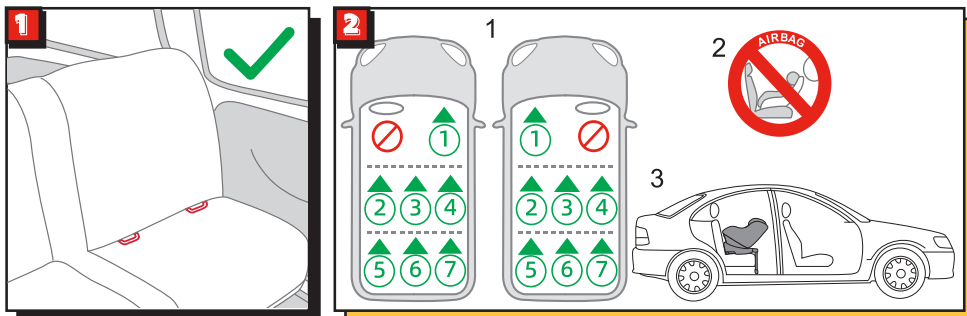
Смотрите изображение 1-2

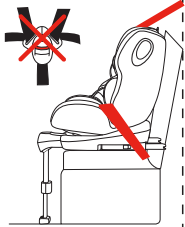

Выберите режим установки

Вес	Режим установки	Установка	Возраст	Крепление
0-13 кг	Лицом назад		Примерно от рождения до 1,5 лет	ISOFIX+опорная нога +ремни безопасности
9-18 кг	Лицом вперед		Примерно от 1 года до 4 лет	ISOFIX+опорная нога +ремни
15-25 кг 25-36 кг	Лицом вперед		Примерно от 4 лет до 12 лет	1. 3-точечные ремни безопасности 2. 3-точечные ремни безопасности+ISOFIX

ИНСТРУКЦИЯ ПО ЭКСПЛУАТАЦИИ

Установка основания
см. изображения 3-12

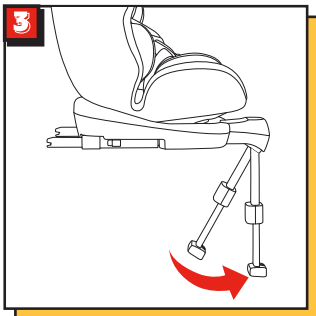

1. Поместив основание на автомобильное сиденье, потяните опорную ногу вниз к полу. (Рис.3)

RU

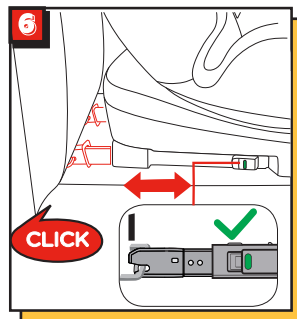
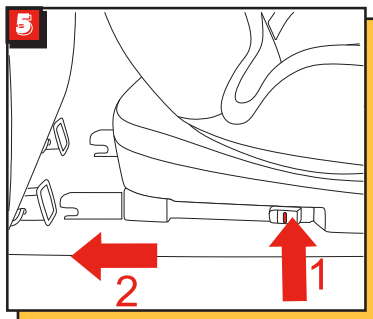
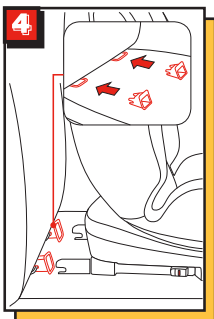

2. Вставьте направляющие ISOFIX, чтобы облегчить установку. (Рис.4)

3. Нажмите кнопку регулятора ISOFIX, чтобы удлинить ISOFIX. (Рис.5)

4. Убедитесь, что оба соединителя ISOFIX надежно прикреплены к своим точкам крепления ISOFIX. (Рис.6)

! Убедитесь, что оба соединителя ISOFIX надежно прикреплены к своим точкам крепления ISOFIX.

Цвета индикаторов на обоих разъемах ISOFIX должны быть полностью зелеными. (Рис.6)

! Убедитесь, что основание надежно установлено, потянув за оба соединителя ISOFIX.

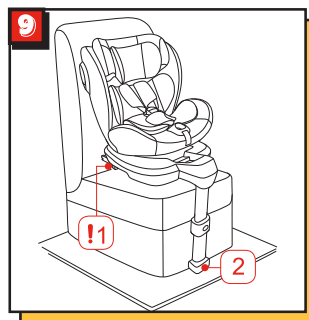
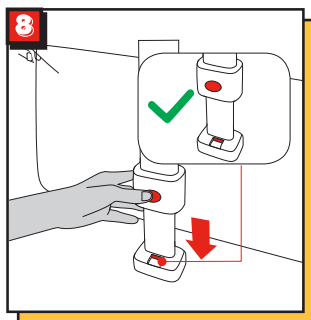
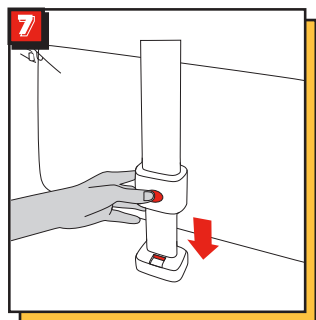

ИНСТРУКЦИЯ ПО ЭКСПЛУАТАЦИИ

5. После прикрепления ISOFIX потяните опорную ногу вниз к полу. Когда индикатор опорной ноги (рис. 7) горит зеленым цветом, опорная нога установлена правильно. (Рис.8)
! Опорная нога имеет 14 позиций. Когда индикатор опорной ноги горит красным, это означает, что опорная нога находится в неправильном положении.

! Убедитесь, что опорная нога полностью соприкасается с днищем автомобиля. Красный цвет означает, что она установлен неправильно.

! Нажмите кнопку освобождения ноги, затем отрегулируйте длину ноги.

6. Продемонстрировано полностью установленное автокресло, так как соединители ISOFIX должны быть прикреплены и зафиксированы в точках крепления ISOFIX. (Рис.9)

! Опорная нога должна быть установлена правильно с зеленым индикатором. (Рис.9)

7. Пожалуйста, используйте режим «лицом назад» и режимы наклона спинки, чтобы использовать детское удерживающее устройство.

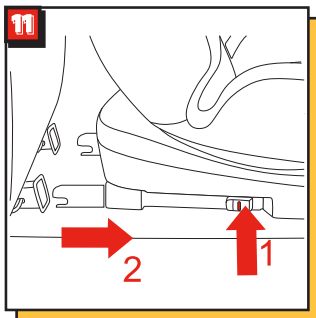
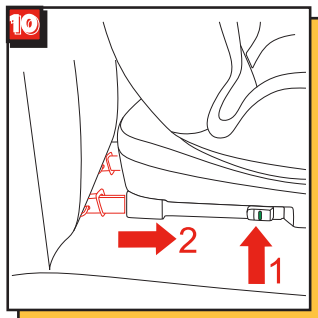

8. Для снятия с автомобильного сиденья нажмите кнопку регулятора ISOFIX (рис. 10.1) и оттяните основание от сиденья. (Рис.10.2)

9. Нажмите вторую кнопку блокировки и разблокировки на обоих соединителях ISOFIX и потяните основание от сиденья. (Рис.11)

Регулировка наклона
см. изображения 13-14

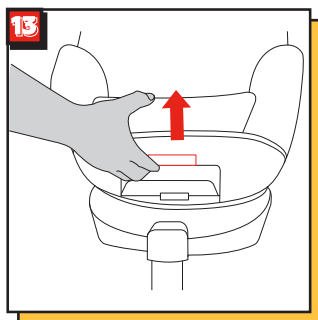

Нажмите кнопку регулировки наклона (рис. 13), чтобы установить детское удерживающее устройство в правильное положение. Углы наклона показаны на (Рис.14).

! Пожалуйста, перепроверьте положение опорной ноги после наклона.

Есть 1 положение наклона для режима "лицом назад" и 4 положения наклона для режима "лицом вперед". (Рис.14)



ИНСТРУКЦИЯ ПО ЭКСПЛУАТАЦИИ

Регулировка высоты подголовника и плечевых ремней

см. изображения 15-17

RU



1. Пожалуйста, отрегулируйте подголовник и проверьте правильность высоты плечевых ремней в соответствии с (Рис. 15)

! При использовании лицом против направления движения и лицом вперед высота плечевых ремней должна быть на одном уровне или чуть выше плеч ребенка. (Рис.15)

2. Потяните за кнопку подголовника(рис. 16), одновременно потяните вверх или надавите на подголовник, пока он не защелкнется в одном из 10 положений. Положения подголовника показаны на (Рис.17).

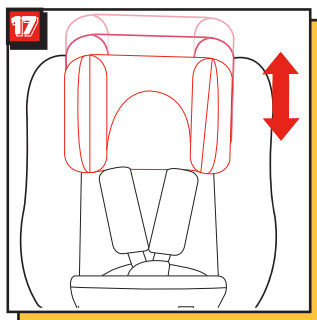
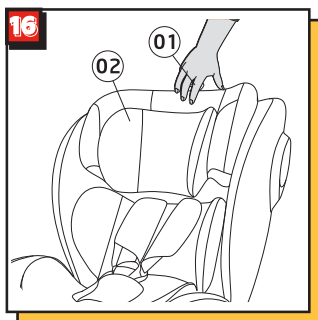

Использование в режиме «лицом назад» (режим «лицом назад» / для ребенка весом до 13 кг / с рождения до 1,5 лет). Ориентировочный возраст: новорожденный — 1,5 года

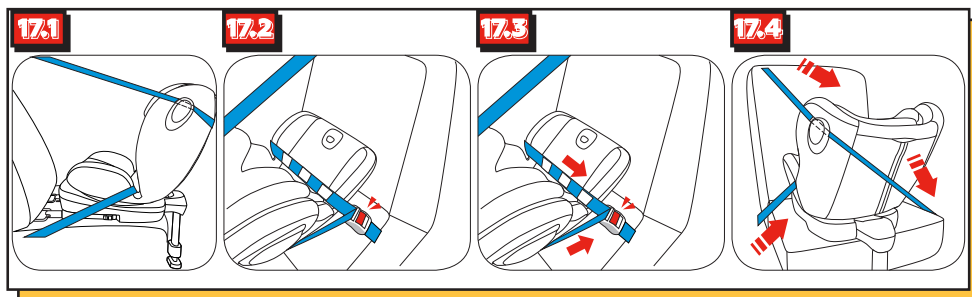

Группа 0+

ISOFIX+опорная нога+5-точечные ремни

Потяните максимально 3-точечный ремень безопасности вверх и через нижнюю часть сиденья и пристегните 3-точечный ремень безопасности. (Рис.17.1, 17.2)

ИНСТРУКЦИЯ ПО ЭКСПЛУАТАЦИИ

Пропустите ремни безопасности через прорези направляющих ремня безопасности с обеих сторон сиденья и застегните пряжку. (Рис.17.3)

Проденьте плечевую лямку 3-точечного ремня безопасности через крюк направляющей ремня безопасности сбоку сиденья. (Рис.17.4)

Защита ребенка

После того, как ребенок будет помещен в автокресло, проверьте, чтобы плечевые ремни были на нужной высоте. См. (Рис.23-Рис.27)

Группа 0+

3-точечные ремни безопасности+ISOFIX+Опорная нога+5-точечные ремни

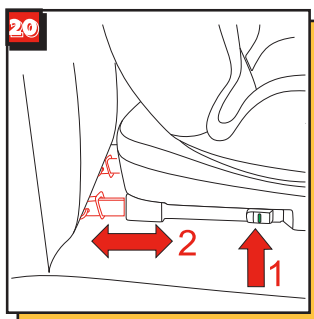
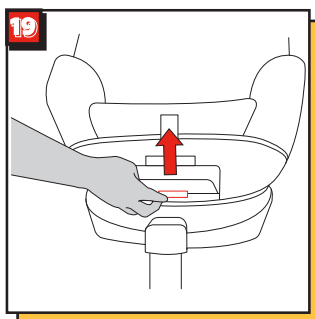
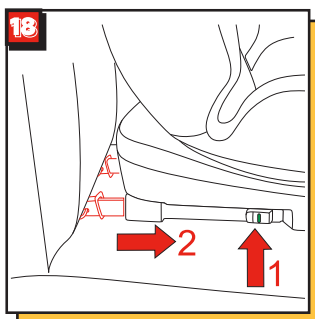

см. изображения 3-9

! Пожалуйста, установите детское удерживающее устройство на заднее сиденье автомобиля, а затем посадите ребенка в детское удерживающее устройство.

см. изображения 18-27

1. Нажмите кнопку регулятора ISOFIX (рис. 18.1) и оттяните базу от автомобильного сиденья. (Рис.18.2)

2. Нажмите кнопку для вращения, чтобы повернуть для облегчения загрузки/выгрузки ребенка, затем поверните обратно в нужном направлении. (Рис.19)

3. Если требуется более плотная установка или увеличенное пространство, нажмите кнопку регулировки ISOFIX (рис. 20.1) и подвигайте, чтобы отрегулировать (рис. 20.2).

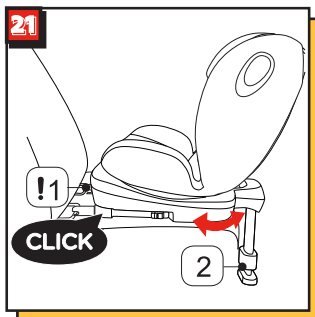

4. Установите детское удерживающее устройство в положении "спиной вперед", как на (Рис. 21).

! Соединители ISOFIX должны быть закреплены и зафиксированы на точках крепления ISOFIX. (Рис.21.1)

! Опорная нога должна быть установлена правильно с зеленым индикатором. (Рис.21.2)

5. Крепление детского автокресла ремнем безопасности с 3-точечным креплением аналогично Способу 1, см. (Рис.17.1-Рис.17.4)

ИНСТРУКЦИЯ ПО ЭКСПЛУАТАЦИИ

Защита ребенка

После того, как ребенок будет помещен в автокресло, проверьте, чтобы плечевые ремни были на нужной высоте.

1. Нажмите кнопку регулировки ремней, одновременно вытягивая плечевые ремни на нужную длину. (Рис.22)

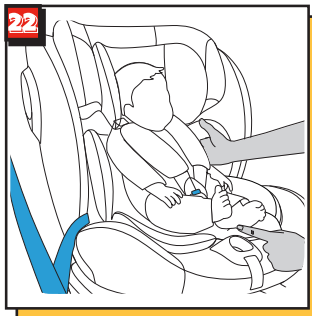



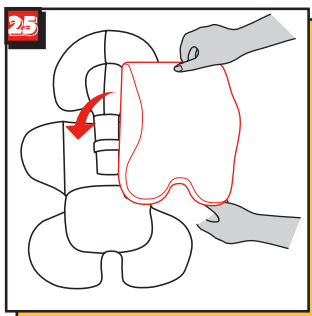
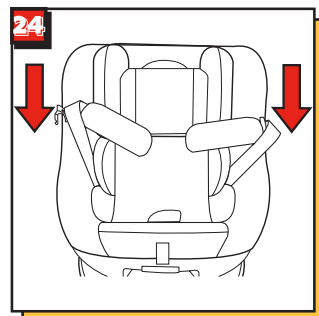
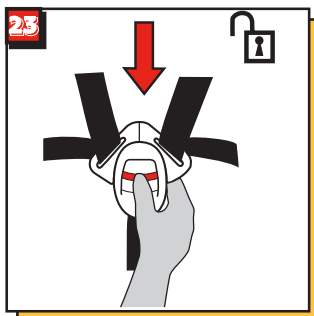

RU

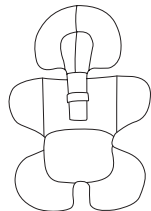

2. Разблокируйте пряжку ремней безопасности, нажав красную кнопку. (Рис.23)

3. Откройте пряжку безопасности и поместите ремни безопасности с обеих сторон сиденья. (Рис.24)

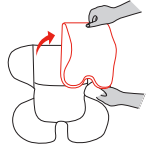
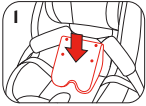
4. Используйте вкладыш для младенцев. (Рис.25)

	 <p>Отсоедините кнопки на опоре для головы, чтобы снять головную часть вкладыша.</p>	 <p>Уберите поддерживающую голову часть вкладыша для младенцев, когда головке ребенка станет неудобно.</p>
<p>Рекомендовано использовать полный вкладыш для младенцев, пока ребенку 0-6 месяцев или пока он не вырастет из вкладыша. Вкладыш для младенцев повышает защиту от боковых ударов.</p>		 <p>Уберите основную часть вкладыша для младенцев, когда плечи младенца перестанут чувствовать себя комфортно.</p>  <p>1 2</p> <p>Уберите подушку-вкладыш для младенцев, отсоединив кнопки, чтобы освободить больше места, когда ребенку неудобно. Подушку можно использовать отдельно, не приклеивая ее к вкладышу, чтобы поддерживать спину младенца для большего комфорта.</p>

ИНСТРУКЦИЯ ПО ЭКСПЛУАТАЦИИ

5. Поместите ребенка в детское удерживающее устройство и пропустите обе руки через ремни безопасности.

! После того, как ребенок сядет, еще раз проверьте, находятся ли плечевые ремни на нужной высоте.

6. Защелкните замок. См. (Рис. 26)

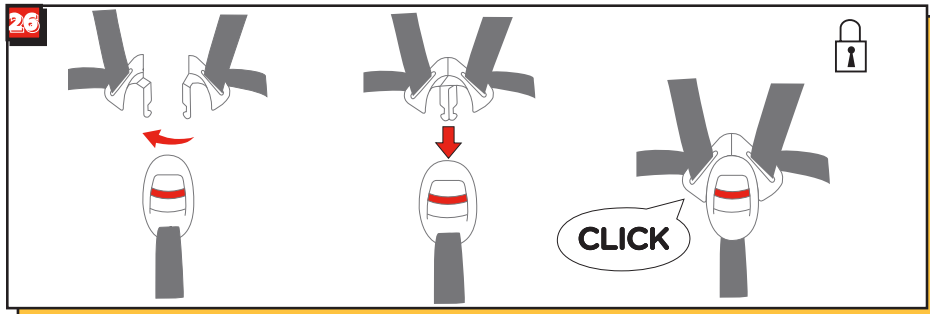

7. Потяните вниз регулировочную лямку и отрегулируйте ремни до нужной длины, чтобы убедиться, что ваш ребенок надежно закреплен. (Рис.27)

! Убедитесь, что расстояние между ребенком и плечевыми ремнями примерно равно толщине одной ладони.

8. Если пункты (Рис. 22)(Рис. 23)(Рис.24) сделаны по прибытии в пункт назначения при извлечении ребенка, то ремни будут расположены так, чтобы они не мешали и были готовы к посадке ребенка по возвращению в автомобиль.

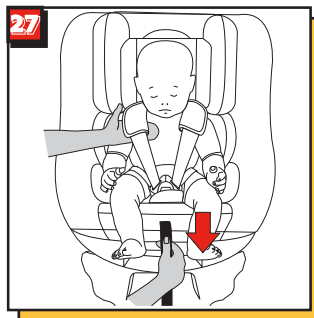

Использование в режиме «лицом вперед» (режим «лицом вперед» / для детей от 9 до 18 кг / от 1 до 4 лет) Ориентировочный возраст: 1–4 года

Группа I

3-точечные ремни безопасности+5-точечные ремни

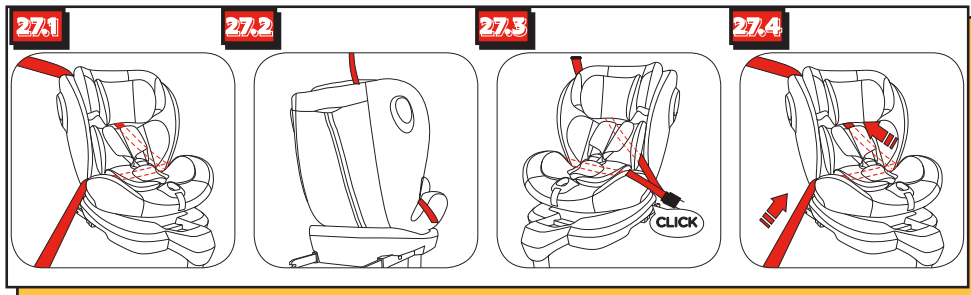

Вытяните максимально 3-точечный ремень безопасности вверх и через нижнюю часть сиденья и пристегните 3-точечный ремень безопасности, см. (Рис. 27.1, 27.2) Застегните пряжку, см. (рис.27.3). Натяните 3-точечный ремень безопасности, см. (Рис.27.4)

Защита ребенка

После того, как ребенок будет помещен в автокресло, проверьте, чтобы плечевые ремни были на нужной высоте, см. (Рис. 23-Рис. 27).

ИНСТРУКЦИЯ ПО ЭКСПЛУАТАЦИИ

Группа I

3-точечные ремни безопасности+ISOFIX+Опорная нога+5-точечные ремни

см. изображения 3-9

RU

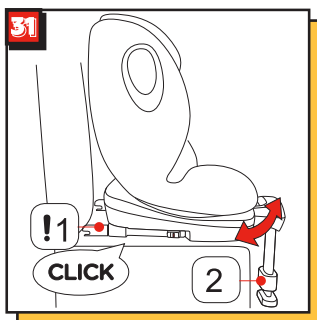
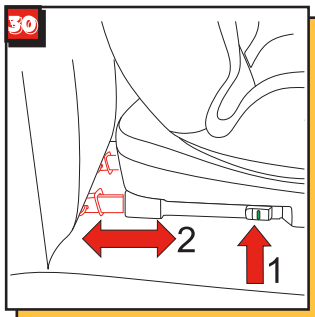
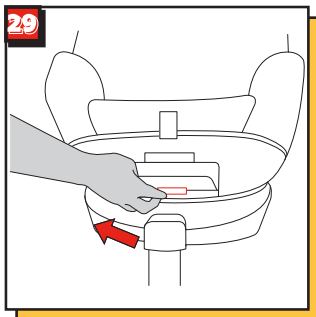
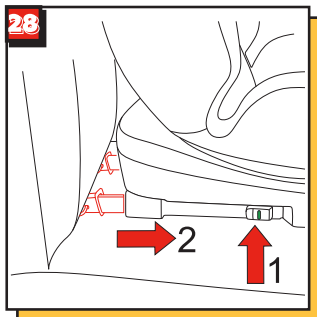

! Пожалуйста, установите детское удерживающее устройство на заднее сиденье автомобиля, а затем посадите ребенка в детское удерживающее устройство.

см. изображения 28-35

1. Нажмите кнопку регулятора ISOFIX (рис. 28.1) и оттяните базу от автомобильного сиденья. (Рис.28.2)

2. Нажмите кнопку вращения, чтобы повернуть для облегчения загрузки/выгрузки ребенка, затем поверните обратно в нужном направлении. (Рис. 29)(Рис.31)

3. Если требуется более плотная установка или увеличенное пространство, нажмите кнопку регулировки ISOFIX (Рис. 30.1) и двигайте, чтобы отрегулировать (Рис. 30.2).

4. Установите детское удерживающее устройство в положении "лицом вперед", как на (Рис. 31).

! Соединители ISOFIX должны быть закреплены и зафиксированы на точках крепления ISOFIX. (Рис.31.1)

! Опорная нога должна быть установлена правильно с зеленым индикатором. (Рис.31.2)

5. Крепление детского автокресла 3-точечным ремнем безопасности аналогично Способу 1, см. (Рис. 27.1-Рис. 27.4)

Защита ребенка

После того, как ребенок будет помещен в автокресло, проверьте, чтобы плечевые ремни были на нужной высоте, см. (Рис. 32-Рис. 35).

ИНСТРУКЦИЯ ПО ЭКСПЛУАТАЦИИ

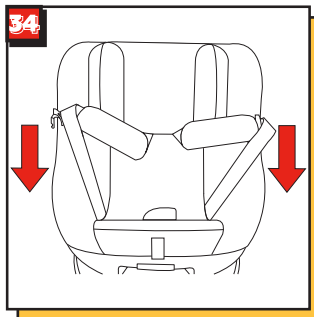
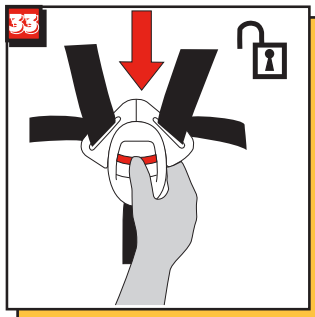

Защита ребенка

После того, как ребенок будет помещен в автокресло, проверьте, чтобы плечевые ремни были на нужной высоте.

1. Нажмите кнопку регулировки ремня, одновременно вытягивая плечевые ремни на нужную длину. (Рис.32)
2. Разблокируйте пряжку ремней безопасности, нажав красную кнопку. (Рис.33)
3. Закрепите пряжки с обеих сторон сиденья для более удобного размещения ребенка (рис. 34).

! При установке детского удерживающего устройства в положении «лицом вперед» не используйте вставку для младенцев.

4. Поместите ребенка в детское удерживающее устройство и пропустите обе руки через ремни безопасности.

! При использовании лицом против направления движения и лицом вперед высота плечевых ремней должна быть на одном уровне или чуть выше плеч ребенка. (Рис.15)

! После того, как ребенок сядет, еще раз проверьте, находятся ли плечевые ремни на нужной высоте.

5. Защелкните пряжку. (Рис.26)

6. Потяните вниз регулировочную лямку и отрегулируйте ее до нужной длины, чтобы убедиться, что ваш ребенок надежно закреплен. (Рис.35)

! Убедитесь, что расстояние между ребенком и плечевыми ремнями примерно равно толщине одной ладони.

7. Если пункты (Рис. 32)(Рис. 33)(Рис.34) сделаны по прибытии в пункт назначения при извлечении ребенка, то ремни будут расположены так, чтобы они не мешали и были готовы к посадке ребенка по возвращению в автомобиль.

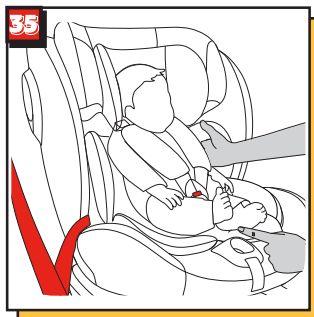

ИНСТРУКЦИЯ ПО ЭКСПЛУАТАЦИИ

Использование в режиме «лицом вперед» (режим «лицом вперед» / для детей весом от 15 до 25 кг / 22–36 кг) Ориентировочный возраст: 3–12 лет

Позиции наклона: 1–4

RU

Группа IIIII

3-точечные ремни безопасности+ISOFIX

! Пожалуйста, установите детское автокресло в автомобиль, прежде чем разрешать детям кататься.

! При закреплении детского сиденья установите наклон сиденья в четвертое положение.

! Ребенок должен быть зафиксирован ремнем безопасности автомобиля. Маленькую подушку сиденья следует снять. Плечевой ремень и защитная пряжка должны быть хорошо спрятаны в чехле промежности и чехле плечевого ремня.

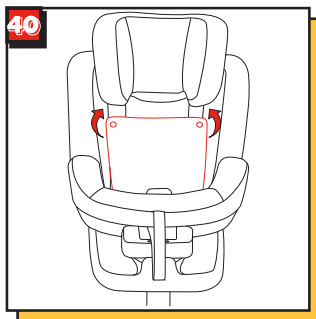
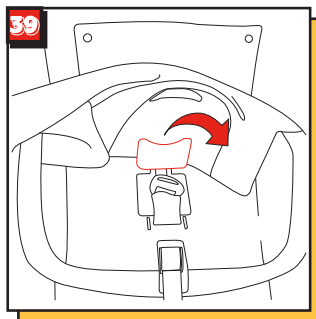
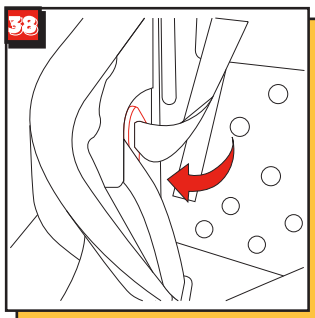
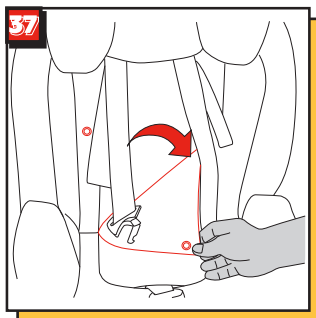
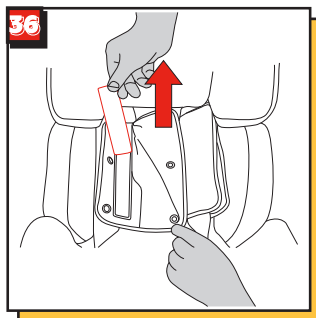

Отрегулируйте ремни до нужной длины, прежде чем убрать ремни и предохранительную пряжку.

ИНСТРУКЦИЯ ПО ЭКСПЛУАТАЦИИ

! Пропустите плечевой ремень через плечевую направляющую, поясной ремень через прорез сиденья, затем вставьте пряжку ремня безопасности в пряжку и затяните ремень безопасности.

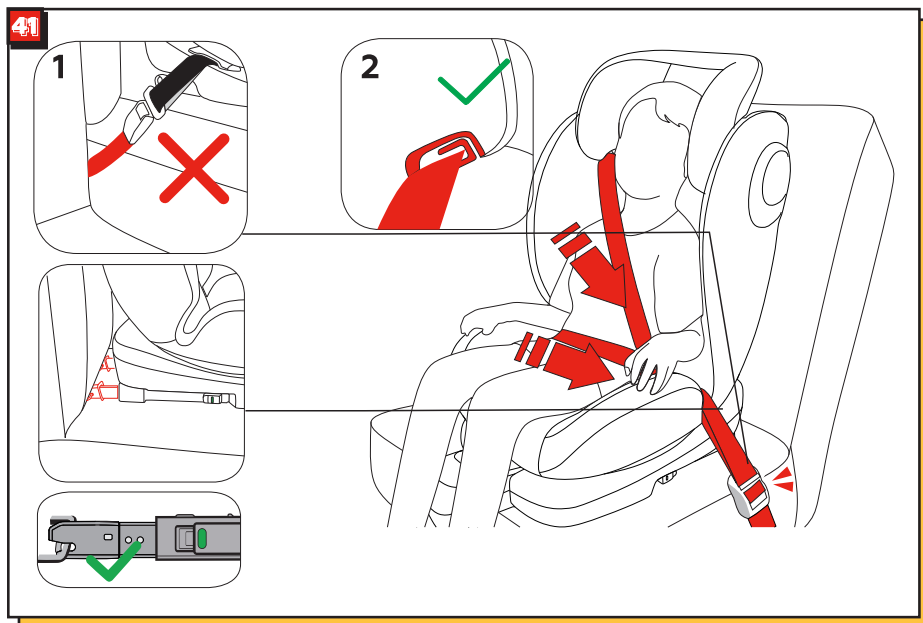

! Положение направляющей плечевого ремня автомобиля должно быть таким же или немного выше плеча ребенка.

! Если пряжка ремня безопасности автомобиля слишком далеко, ремень безопасности автомобиля не может быть пристегнут и не может быть использован.

! Автомобильный ремень должен проходить через направляющую автомобильного ремня.

! Убедитесь, что левый и правый соединители закреплены в фиксированной точке ISOFIX и что индикаторы на обоих соединителях горят зеленым цветом.

! Не отпускайте длину ремней и не помещайте их под руку ребенка.

! Не размещайте плечевые ремни позади детей.

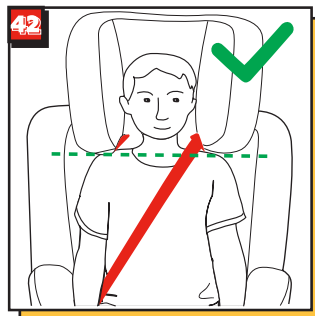

ИНСТРУКЦИЯ ПО ЭКСПЛУАТАЦИИ

Группа II III

3-точечные ремни безопасности

Пропустите плечевой ремень через плечевую направляющую, поясной ремень через прорезь сиденья, затем вставьте пряжку ремня безопасности в пряжку и затяните ремень безопасности.

RU

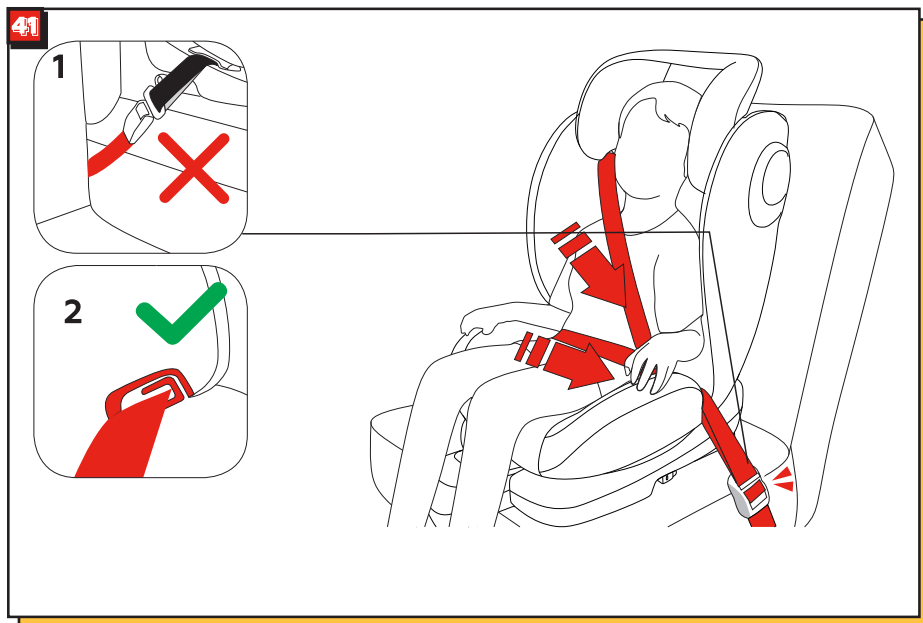

! Положение направляющей плечевого ремня автомобиля должно быть таким же или немного выше плеча ребенка.

! Если пряжка ремня безопасности автомобиля слишком далеко, ремень безопасности автомобиля не может быть пристегнут и не может быть использован.

! Автомобильный ремень должен проходить через направляющую автомобильного ремня.

! Не отпускайте длину ремней и не помещайте их под руку ребенка.

! Не размещайте плечевые ремни позади детей.

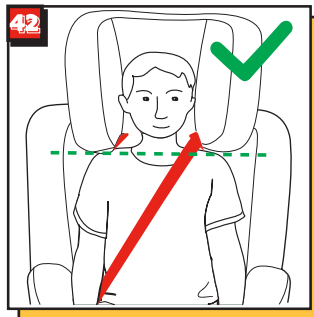

Отсоединение мягких частей

см. изображения 43-50

1. Нажмите красную кнопку, чтобы расстегнуть пряжку. (Рис.43)
2. Выполните шаги (Рис. 44-Рис. 50), чтобы отсоединить мягкие части.
3. Чтобы повторно прикрепить мягкие части, повторите вышеуказанные шаги в обратном порядке.

ИНСТРУКЦИЯ ПО ЭКСПЛУАТАЦИИ

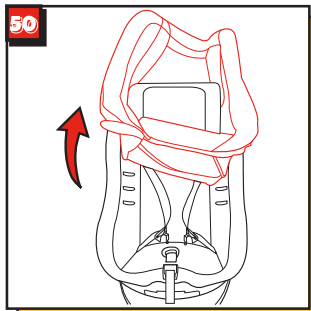
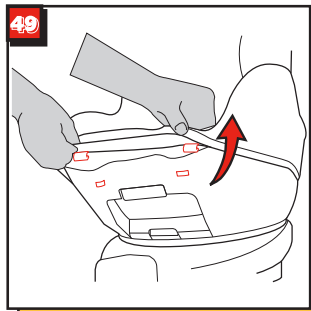
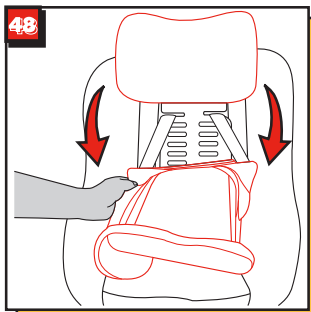
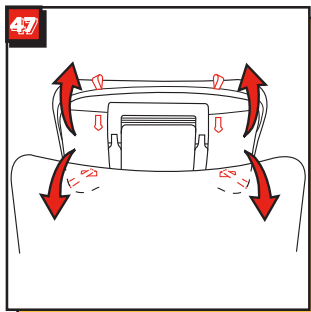
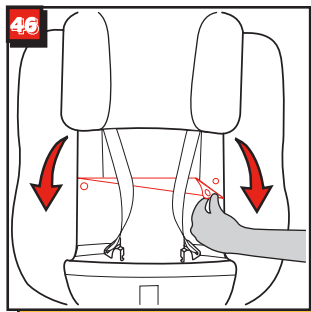
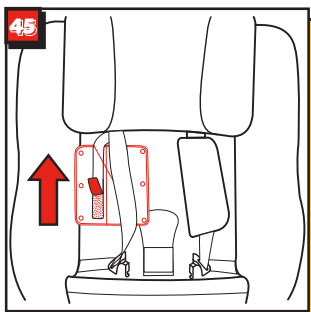
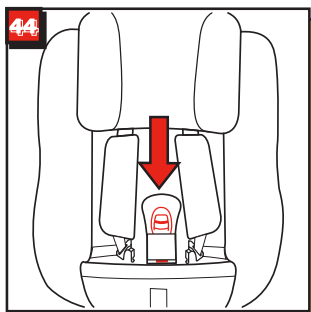
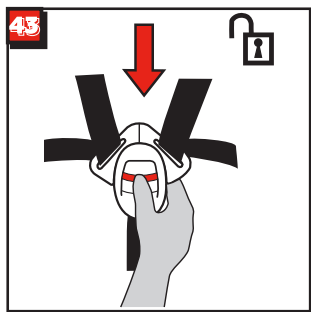

Уход и обслуживание

! Пожалуйста, стирайте чехол сиденья и внутреннюю обивку в холодной воде.

! Не трите мягкие части.

! Не отбеливайте и не подвергайте химчистке мягкие части.

! Не используйте неразбавленный моющий бензин или другой органический растворитель для мытья детского удерживающего устройства или основания. Это может привести к повреждению детского удерживающего устройства.

! Не выжимайте чехол сиденья и внутреннюю обивку для сушки. На обивке сиденья и внутренней обивке могут остаться морщины.

! Пожалуйста, повесьте сушиться чехол сиденья и внутреннюю обивку в тени.

! Пожалуйста, снимите детское удерживающее устройство и базу с автомобильного сиденья, если оно не используется в течение длительного периода времени. Поместите детское удерживающее устройство в прохладное, сухое место, где ребенок не сможет получить к нему доступ.



ІНСТРУКЦІЯ З ВИКОРИСТАННЯ

Дякуємо вам за вибір продукції т. м. «Carrello».

Дана інструкція містить важливу інформацію, що стосується складання, правил безпеки та обслуговування стільця для годування - гойдалки.

Будь ласка, уважно прочитайте дану інструкцію перед експлуатацією і збережіть для подальшого використання.

Попередження

! НЕ сповивайте дитину під час використання цього дитячого утримуючого пристрою в режимі «обличчям назад» або «обличчям вперед», тому що це може перешкодити правильному та надійному кріпленню дитини плечовими ременями та ременями між стегнами.

! ЗАБОРОНЯЄТЬСЯ залишати цей дитячий утримуючий пристрій незакріпленим в автомобілі, оскільки незакріплений дитячий утримуючий пристрій може бути відкинуто і може травмувати пасажирів при різкому повороті, різкій зупинці або зіткненні. Приберіть його, якщо не використовуєте його регулярно.

! НІКОЛИ не встановлюйте цей дитячий утримуючий пристрій на автомобільне сидіння, оснащене подушками безпеки при використанні в режимі «обличчям назад».

! НІКОЛИ не використовуйте вживаний дитячий утримуючий пристрій або дитячий утримуючий пристрій, історію якого ви не знаєте, оскільки вони можуть мати структурні пошкодження, що загрожують безпеці вашої дитини.

! ЗАБОРОНЯЄТЬСЯ використовувати цей дитячий утримуючий пристрій як звичайний стілець, оскільки він може впасти і травмувати дитину.

! ЗАБОРОНЯЄТЬСЯ класти в цей дитячий пристрій нічого, крім рекомендованих м'яких матеріалів.

! ЗАБОРОНЯЄТЬСЯ переносити цей дитячий утримуючий пристрій разом з дитиною.

! Не допускайте, щоб ремені або пряжки дитячого утримуючого пристрою затискалися або зачіплювалися за сидіння або двері автомобіля.

! Щоб уникнути задухи дитини, зніміть поліетиленовий пакет та пакувальні матеріали перед використанням цього продукту. Пластиковий пакет та пакувальні матеріали повинні зберігатися у недоступному для немовлят та дітей місці.

! Не розміщуйте будь-які предмети в області опорної ноги.

! Часто перевіряйте напрямні ISOFIX на наявність бруду та за потреби очищайте їх. На надійність може вплинути попадання бруду, пилу, часток їжі тощо.

! Приберіть цей дитячий утримуючий пристрій з автомобільного сидіння, якщо він не використовується протягом тривалого часу.

! З питань технічного обслуговування, ремонту та заміни деталей звертайтеся до продавця.

! НЕ встановлюйте цей дитячий утримуючий пристрій у таких випадках:

1. Автомобільні сидіння з поясным ременем або 3-точковим ременем.
2. Сидіння автомобіля звернені вбік або назад по відношенню до напрямку руху автомобіля.
3. Сидіння автомобіля рухомі під час встановлення.

Надзвичайна ситуація

У разі надзвичайної ситуації або нещасного випадку дуже важливо, щоб вашій дитині було надано першу допомогу та надано негайну медичну допомогу.

ІНСТРУКЦІЯ З ВИКОРИСТАННЯ

Компоненти

- | | |
|-----------------------------|------------------------------|
| 1 Підтримка голови | 9 Кнопка обертання |
| 2 Подушка сидіння | 10 Плечові накладки |
| 3 Пряжка | 11 Вкладиш для немовлят |
| 4 Ремінь | 12 Кнопка регулювання |
| 5 Кнопка регулювання нахилу | 13 підголівника ISOFIX |
| 6 Опорна нога | 14 Кнопка регулювання ISOFIX |
| 7 Індикатор опорної ноги | 15 Напрявні ISOFIX |
| 8 Кнопка регулювання опори | |

Будь ласка, переконайтеся, що є всі частини. Будь ласка, зв'яжіться із продавцем, якщо щось відсутнє.

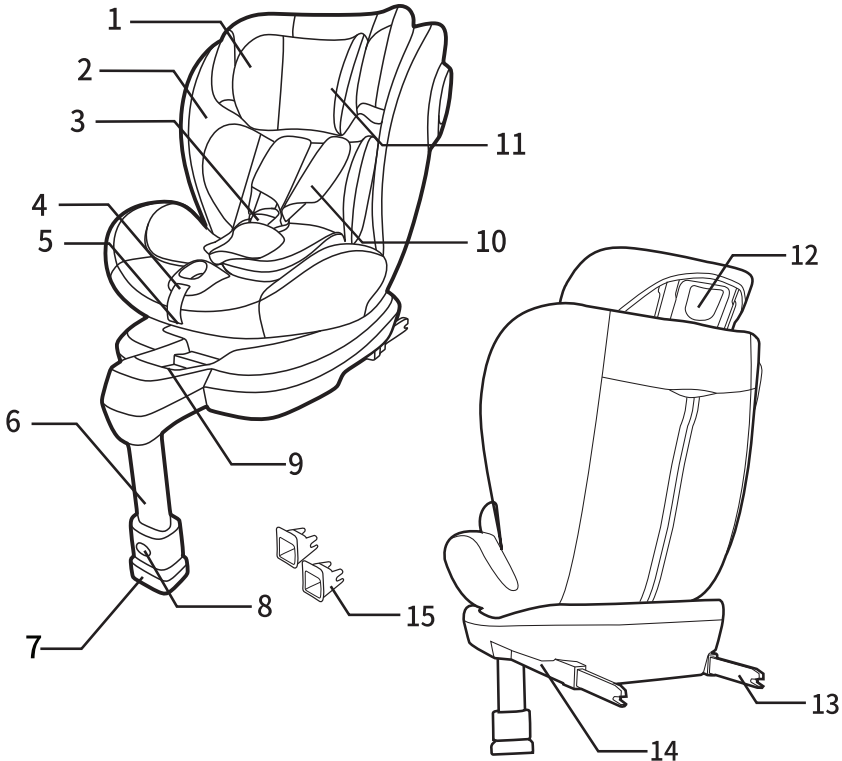

ІНСТРУКЦІЯ З ВИКОРИСТАННЯ

Інформація про товар

Повідомлення про універсальну категорію (група 0+I II II)



1. Це «універсальний» дитячий утримуючий пристрій. Затверджений Положенням серії поправок № 44/04. Для загального використання у транспортних засобах і підходить до більшості, але не всіх автомобілів.
2. Правильне встановлення можливе, якщо виробник транспортного засобу заявив у посібнику до транспортного засобу, що транспортний засіб придатний до встановлення «універсального» дитячого утримуючого пристрою для цієї вікової групи.
3. Цей дитячий утримуючий пристрій був класифікований як «універсальний» відповідно до суворіших умов, ніж ті, які застосовувалися до більш ранніх конструкцій, що не містять цієї примітки.
4. У разі сумнівів проконсультуйтеся або з виробником дитячого пристрою, або з продавцем.

Повідомлення про напівуніверсальну категорію (група 0+I II II)



Цей дитячий утримуючий пристрій класифікується як напівуніверсальний та підходить для встановлення на сидіння наступних автомобілів

АВТО	ПЕРЕДНІЙ	ЗАДНІЙ
Посилатися на ліцензію авто	Зовнішній	Центр
	Так	Так Ні

Положення сидіння в інших автомобілях також може підходити для встановлення цього дитячого утримуючого пристрою. У разі сумніву проконсультуйтеся з виробником дитячого пристрою або продавцем.

Група 0+	0-13 кг	0-13 кг	3-точкові ремені безпеки+5-точкові ремені
Група 0+	0-13 кг	0-13 кг	3-точкові ремені безпеки +5-точкові ремені+ISOFIX+Опорна нога
Група I	9-18 кг	9-18 кг	3-точкові ремені безпеки+5-точкові ремені
Група I	9-18 кг	9-18 кг	3-точкові ремені безпеки +5-точкові ремені+ISOFIX+Опорна нога
Група II+III	15-36кг	15-36кг	3-точкові ремені безпеки
Група II+III	15-36кг	15-36кг	3-точкові ремені безпеки + ISOFIX



ІНСТРУКЦІЯ З ВИКОРИСТАННЯ

Установка

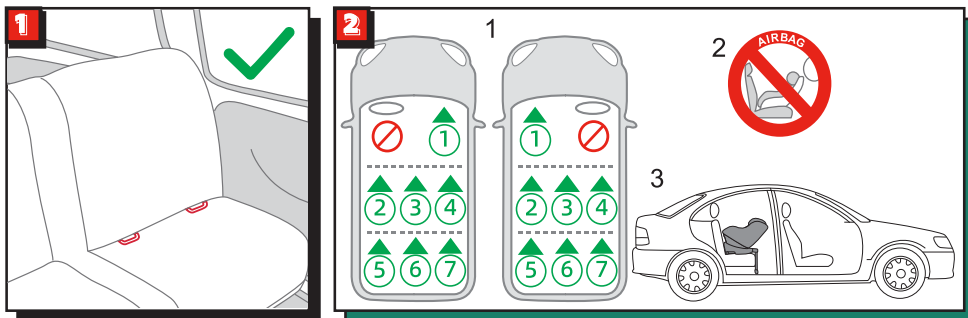
Дивіться зображення 1-2



Виберіть режим установки

Вага	Режим установки	Встановлення	Вік	Кріплення
0-13 кг	Обличчям назад		Приблизно від народження до 1,5 років	ISOFIX+опорна нога + ремені безпеки
9-18 кг	Обличчям вперед		Приблизно від 1 до 4 років	ISOFIX+опорна нога + ремені безпеки
15-25 кг 25-36 кг	Обличчям вперед		Приблизно від 4 до 12 років	1. 3-точкові ремені безпеки 2. 3-точкові ремені безпеки + ISOFIX

ІНСТРУКЦІЯ З ВИКОРИСТАННЯ

Установка основи
див. зображення 3-12

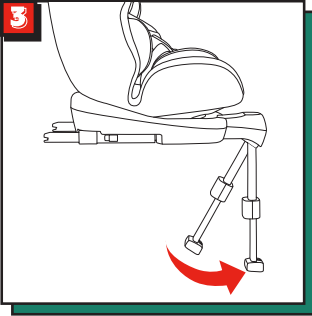

1. Поклавши основу на автомобільне сидіння, потягніть опорну ногу вниз до підлоги. (Мал.3)

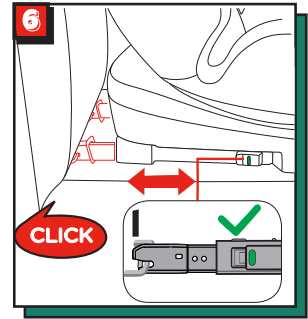
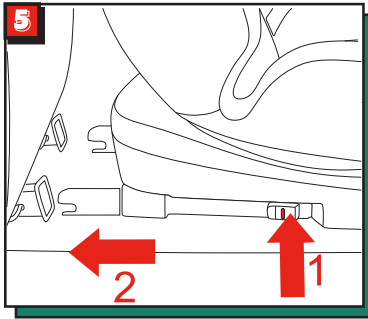
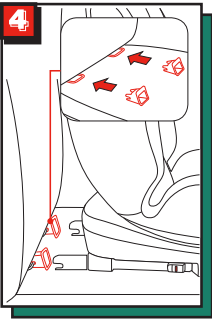

2. Вставте напрямні ISOFIX, щоб полегшити встановлення. (Мал.4)

3. Натисніть кнопку ISOFIX, щоб подовжити ISOFIX. (Мал.5)

4. Переконайтеся, що обидва з'єднувачі ISOFIX надійно прикріплені до своїх точок кріплення ISOFIX. (Мал.6)

! Переконайтеся, що обидва з'єднувачі ISOFIX надійно прикріплені до своїх точок кріплення ISOFIX. Кольори індикаторів на обох роз'ємах ISOFIX мають бути повністю зеленими. (Мал.6)

! Переконайтеся, що основа надійно встановлена, потягнувши за обидва з'єднувачі ISOFIX.

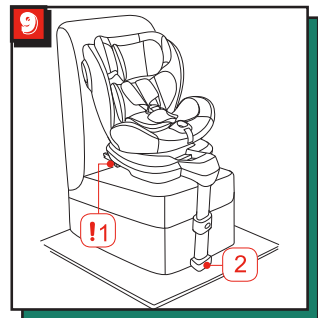
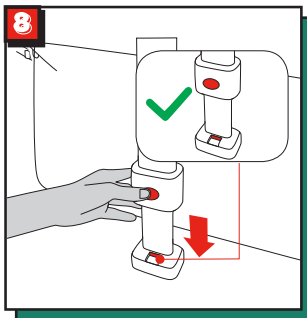
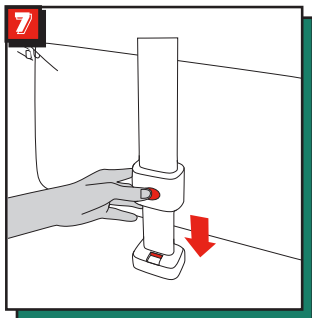

ІНСТРУКЦІЯ З ВИКОРИСТАННЯ

5. Після прикріплення ISOFIX потягніть опорну ногу до підлоги. Коли індикатор опорної ноги (мал. 7) горить зеленим, опорна нога встановлена правильно. (Мал.8)

! Опорна нога має 14 позицій. Коли індикатор опорної ноги світиться червоним, це означає, що опорна нога знаходиться в неправильному положенні.

! Переконайтеся, що опорна нога повністю стикається з дном автомобіля. Червоний колір означає, що вона встановлена неправильно.

! Натисніть кнопку звільнення ноги, а потім налаштуйте довжину ноги.

6. Продемонстровано повністю встановлене автокрісло, з'єднувачі ISOFIX мають бути прикріплені та зафіксовані у точках кріплення ISOFIX. (Мал.9)

! Опорна нога повинна бути правильно встановлена із зеленим індикатором. (Мал.9)

7. Будь ласка, використовуйте режим «обличчям назад» і режими нахилу спинки, щоб використовувати дитячий утримуючий пристрій.

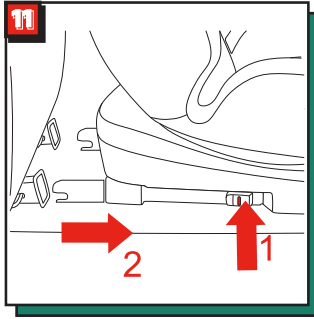
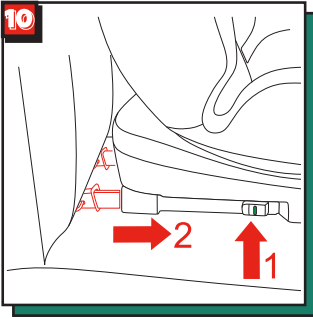

8. Для зняття з сидіння авто натисніть кнопку регулятора ISOFIX (Мал. 10.1) і відтягніть основу від сидіння. (Мал.10.2)

9. Натисніть другу кнопку блокування та розблокування на обох з'єднувачах ISOFIX та потягніть основу від сидіння. (Мал.11)

Регулювання нахилу
див.зображення 13-14

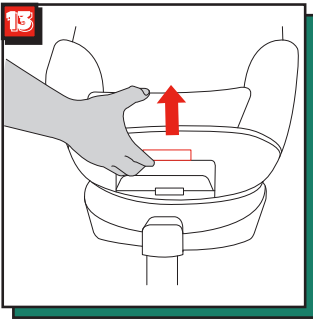

Натисніть кнопку регулювання нахилу (мал. 13), щоб встановити дитячий утримуючий пристрій у правильне положення. Кути нахилу показані на (Мал.14).

! Перевірте положення опорної ноги після нахилу.

Є 1 положення нахилу для режиму "обличчям назад" і 4 положення нахилу для режиму "обличчям вперед". (Мал.14)



ІНСТРУКЦІЯ З ВИКОРИСТАННЯ

Регулювання висоти підголовника та плечових ременів
див.зображення 15-17

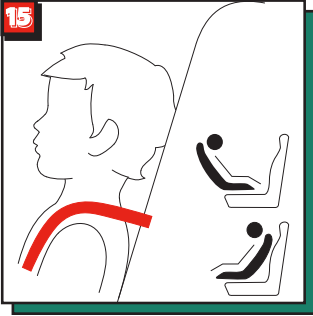

1. Будь ласка, відрегулюйте підголовник і перевірте правильність висоти плечових ременів відповідно до (Мал. 15) ! При використанні проти напрямку руху та у напрямку руху висота плечових ременів повинна бути на одному рівні або трохи вище за плечі дитини. (Мал.15)

2. Потягніть за кнопку підголовника (мал. 16), одночасно потягніть вгору або натисніть на підголовник, доки він не зафіксується в одному з 10 положень. Положення підголовника показані на (Мал.17).

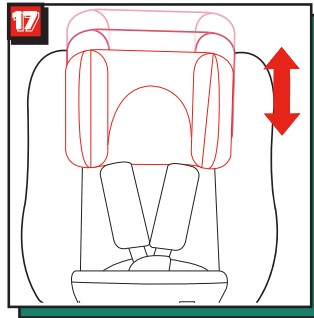
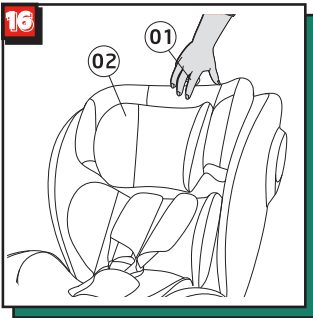

Використання в режимі «обличчям назад» (режим «обличчям назад» /для дитини вагою до 13 кг/з народження до 1,5 років). Орієнтовний вік: новонароджений - 1,5 роки

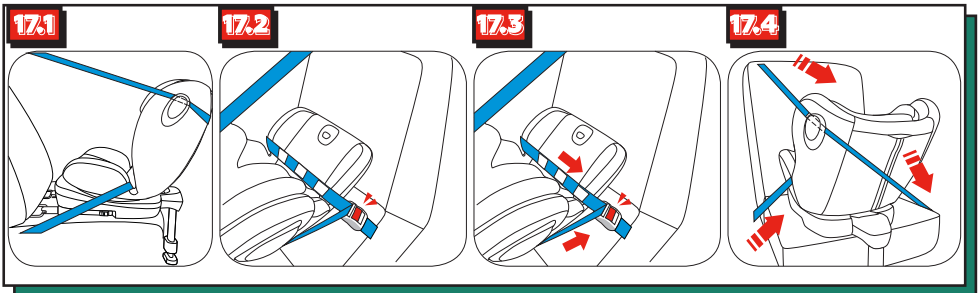

Група 0+

ISOFIX+опорна нога+5-точкові ремені

Потягніть максимально 3-точковий ремінь безпеки вгору та через нижню частину сидіння та пристебніть 3-точковий ремінь безпеки. (Мал.17.1, 17.2)

ІНСТРУКЦІЯ З ВИКОРИСТАННЯ

Пропустіть ремені безпеки через прорізи напрямних реміня безпеки з обох боків сидіння та застібніть пряжку. (Мал.17.3)

Протягніть плечову лямку 3-точкового реміня безпеки через гак направляючої реміня безпеки збоку сидіння. (Мал.17.4)

Захист дитини

Після того, як дитина буде поміщена в автокрісло, перевірте, щоб плечові ремені були на потрібній висоті. Див (Мал.23-Мал.27)

Група 0+

3-точкові ремені безпеки+ISOFIX+Опорна нога+5-точкові ремені

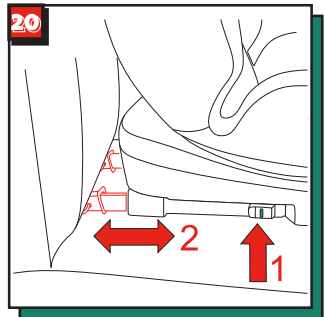
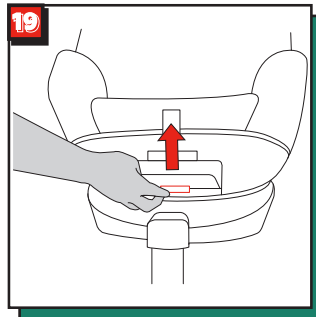
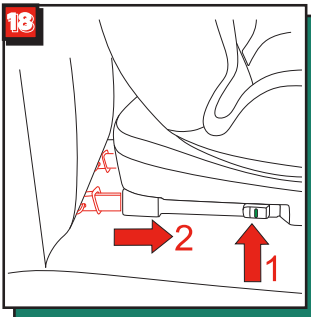

див.зображення 3-9

! Будь ласка, встановіть дитячий утримуючий пристрій на заднє сидіння автомобіля, а потім посадіть дитину в дитячий утримуючий пристрій.

див. зображення 18-27

1. Натисніть кнопку регулятора ISOFIX (Мал. 18.1) та відтягніть базу від автомобільного сидіння. (Мал.18.2)
2. Натисніть кнопку для обертання, щоб повернути для полегшення завантаження / вивантаження дитини, потім поверніть назад у потрібному напрямку. (Мал.19)
3. Якщо потрібно більш щільне встановлення або збільшений простір, натисніть кнопку регулювання ISOFIX (Мал. 20.1) і посуньте, щоб відрегулювати (Мал. 20.2).

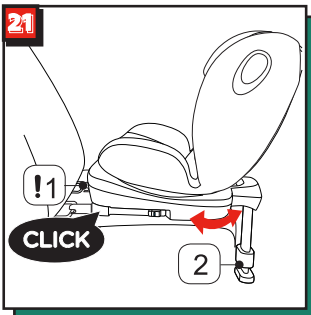

4. Встановіть дитячий утримуючий пристрій у положенні "спиною вперед", як на (Мал. 21).

! З'єднувачі ISOFIX повинні бути закріплені та зафіксовані на точках кріплення ISOFIX. (Мал.21.1)

! Опорна нога повинна бути правильно встановлена із зеленим індикатором. (Мал.21.2)

5. Кріплення дитячого автокрісла ремінем безпеки з 3-точковим кріпленням аналогічно Спосіб 1, див.(Мал.17.1-Мал.17.4)

ІНСТРУКЦІЯ З ВИКОРИСТАННЯ

Захист дитини

Після того, як дитина буде поміщена в автокрісло, перевірте, щоб плечові ремені були на потрібній висоті.

1. Натисніть кнопку регулювання ременів, одночасно витягаючи плечові ремені на потрібну довжину. (Мал.22)



UA

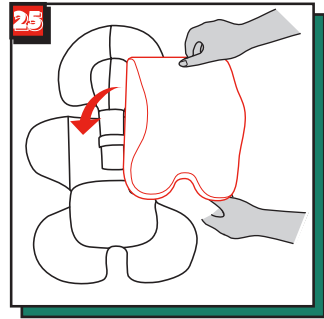
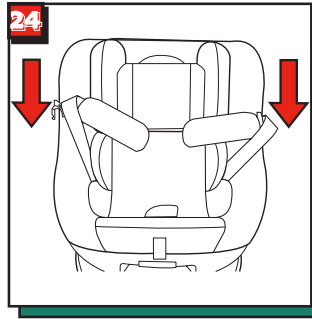
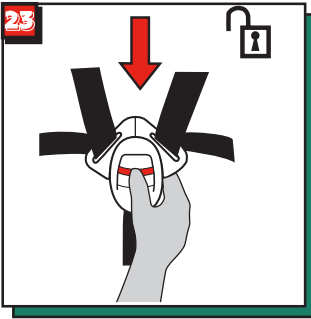

2. Розблокуйте пряжку ременів безпеки, натиснувши червону кнопку. (Мал.23)

3. Відкрийте пряжку безпеки та помістіть ремені безпеки з обох боків сидіння. (Мал.24)

4. Використовуйте вкладки для немовлят. (Мал.25)

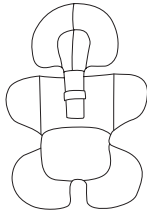

Рекомендовано використовувати повний вкладки для немовлят, поки дитині 0-6 місяців або поки вона не виросте з вкладки. Вкладка для немовлят підвищує захист від бічних ударів.



Від'єднайте кнопки на опорах для голови, щоб зняти головну частину вкладки.



Приберіть частину вкладки для немовлят, що підтримує голову, коли головці дитини стане незручно.

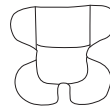

Заберіть основну частину вкладки для немовлят, коли плечі немовляти перестануть почуватися комфортно.

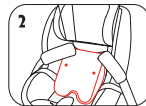
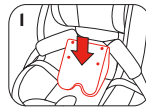
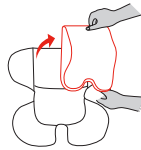

Заберіть подушку-вкладку для немовлят, від'єднавши кнопки, щоб звільнити більше місця, коли дитині незручно. Подушку можна використовувати окремо, не прикріплюючи її до вкладки, щоб підтримувати спину дитини для більшого комфорту.

ІНСТРУКЦІЯ З ВИКОРИСТАННЯ

5. Помістіть дитину в дитячий утримуючий пристрій та пропустіть обидві руки через ремені безпеки. Після того, як дитина сяде, ще раз перевірте, чи знаходяться плечові ремені на потрібній висоті.

6. Натисніть на замок. Див. (Мал. 26)

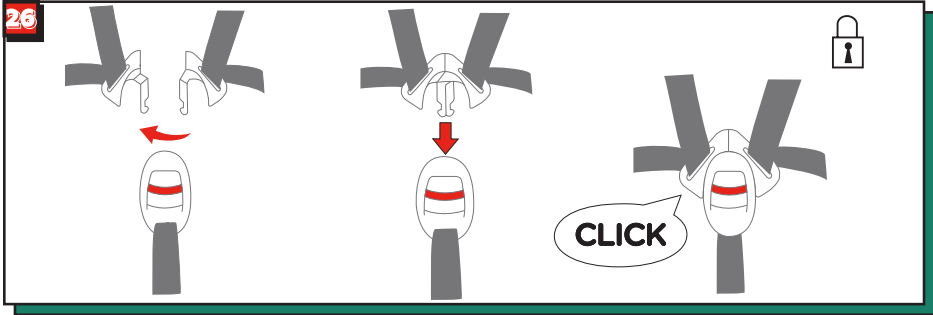

7. Потягніть регульовальну лямку вниз і відрегулюйте ремені до потрібної довжини, щоб переконатися, що ваша дитина надійно закріплена. (Мал.27)

! Переконайтеся, що відстань між дитиною та плечовими ременями приблизно дорівнює товщині однієї долоні.

8. Якщо пункти (Мал. 22) (Мал. 23) (Мал. 24) зроблені після прибуття до пункту призначення при вилученні дитини, то ремені будуть розташовані так, щоб вони не заважали і були готові до посадки дитини після повернення в автомобіль



Використання в режимі «обличчям вперед» (режим «обличчям вперед» / для дітей від 9 до 18 кг / від 1 до 4 років). Орієнтовний вік: 1–4 роки

Група I

3-точкові ремені безпеки+5-точкові ремені

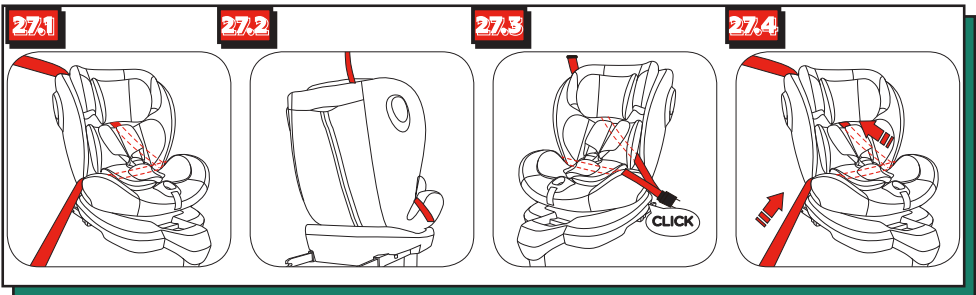

Витягніть максимально 3-точковий ремень безпеки вгору та через нижню частину сидіння та пристебніть 3-точковий ремень безпеки, див. (Мал. 271, 272). Застебніть пряжку, див. (Мал.27.3). Натягніть 3-точковий ремень безпеки, див. (Мал.27.4)

Захист дитини

Після того, як дитина буде поміщена в автокрісло, перевірте, щоб плечові ремені були на потрібній висоті, див. (Мал. 23-Мал. 27).

ІНСТРУКЦІЯ З ВИКОРИСТАННЯ

Група I

3-точкові ремені безпеки+ISOFIX+Опорна нога+5-точкові ремені
див.зображення 3-9

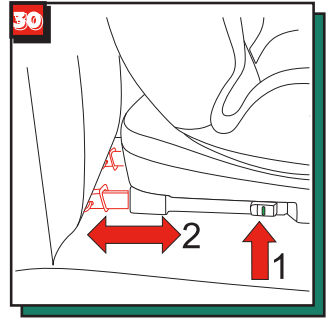
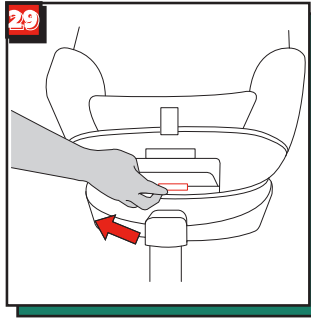
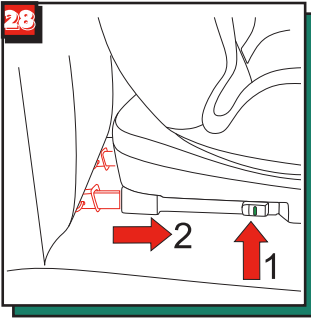

UA

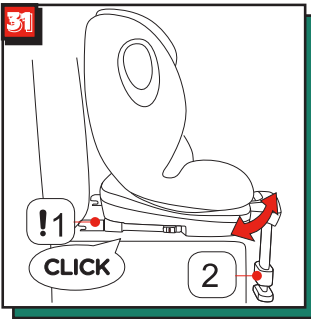

! Будь ласка, встановіть дитячий утримуючий пристрій на заднє сидіння автомобіля, а потім посадіть дитину в дитячий утримуючий пристрій.
див. зображення 28-35

1. Натисніть кнопку регулятора ISOFIX (Мал. 28.1) та відтягніть базу від автомобільного сидіння. (Мал.28.2)
2. Натисніть кнопку обертання, щоб повернути для полегшення завантаження/вивантаження дитини, потім поверніть назад у потрібному напрямку. (Мал. 29) (Мал.31)
3. Якщо потрібна більш щільна установка або збільшений простір, натисніть кнопку регулювання ISOFIX (Мал. 30.1) і рухайте, щоб відрегулювати (Мал. 30.2).
4. Встановіть дитячий утримуючий пристрій у положенні "обличчям вперед", як на (Мал.31).
! З'єднувачі ISOFIX повинні бути закріплені та зафіксовані на точках кріплення ISOFIX. (Мал.31.1)
! Опорна нога повинна бути правильно встановлена із зеленим індикатором. (Мал.31.2)
5. Кріплення дитячого автокрісла 3-точковим ременем безпеки аналогічно Спосіб 1, див. (Мал. 27.1-Мал. 27.4)

Захист дитини

Після того, як дитина буде поміщена в автокрісло, перевірте, щоб плечові ремені були на потрібній висоті, див. (Мал. 32-Мал. 35)

ІНСТРУКЦІЯ З ВИКОРИСТАННЯ

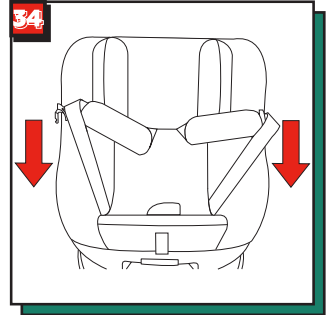
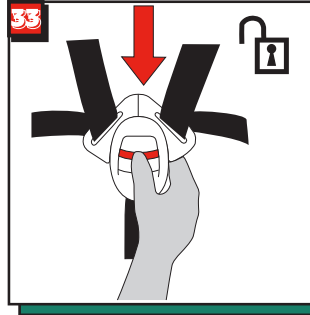

Захист дитини

Після того, як дитина буде поміщена в автокрісло, перевірте, щоб плечові ремені були на потрібній висоті.

1. Натисніть кнопку регулювання ременя, одночасно витягуючи плечові ремені на потрібну довжину. (Мал.32)
2. Розблокуйте пряжку ременів безпеки, натиснувши червону кнопку. (Мал.33)
3. Закріпіть пряжки з обох боків сидіння для зручного розміщення дитини (Мал. 34).

! Під час встановлення дитячого утримуючого пристрою в положенні «обличчям вперед» не використовуйте вставку для немовлят.

4. Помістіть дитину в дитячий утримуючий пристрій та пропустіть обидві руки через ремені безпеки

! При використанні протинаярку руху та у напрямку руху висота плечових ременів повинна бути на одному рівні або трохи вище за плечі дитини. (Мал.15)

! Після того, як дитина сяде, ще раз перевірте, чи знаходяться плечові ремені на потрібній висоті.

5. Клацніть пряжку. (Мал.26)
6. Потягніть регульовальну лямку вниз і відрегулюйте ремені до потрібної довжини, щоб переконатися, що ваша дитина надійно закріплена. (Мал.35)

! Переконайтеся, що відстань між дитиною та плечовими ременями приблизно дорівнює товщині однієї долоні.

7. Якщо пункти (Мал. 32) (Мал. 33) (Мал.34) зроблені після прибуття до пункту призначення при вилученні дитини, то ремені будуть розташовані так, щоб вони не заважали і були готові до посадки дитини після повернення в автомобіль



ІНСТРУКЦІЯ З ВИКОРИСТАННЯ

Використання в режимі "обличчям вперед" (режим "обличчям вперед" / для дітей вагою від 15 до 25 кг / 22-36 кг) Орієнтовний вік: 3-12 років

Позиції нахилу: 1-4

Група II III

3-точкові ремені безпеки + ISOFIX

! Будь ласка, встановіть дитяче автокрісло в автомобіль перед тим, як дозволяти дітям кататися.

! При закріпленні дитячого сидіння встановіть нахил сидіння у четверте положення.

! Дитина має бути зафіксована ременем безпеки автомобіля. Маленьку подушку сидіння слід зняти. Плечовий ремінь та захисна пряжка повинні бути добре заховані в чохлах промежини та чохлах плечового ремня.

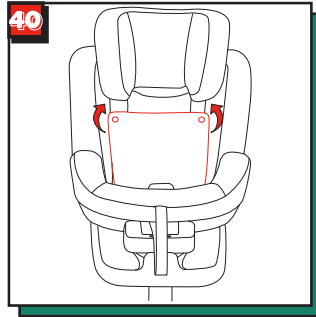
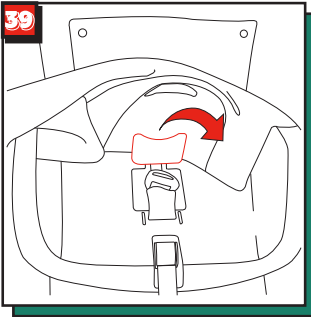
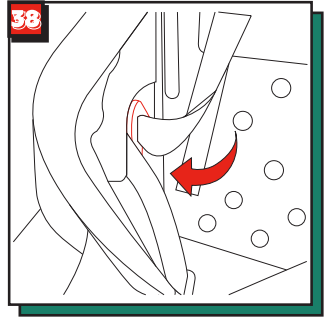
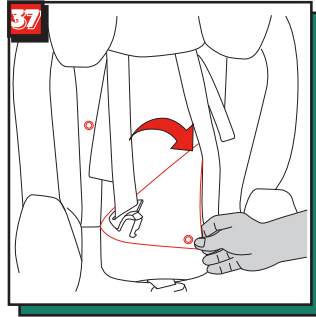
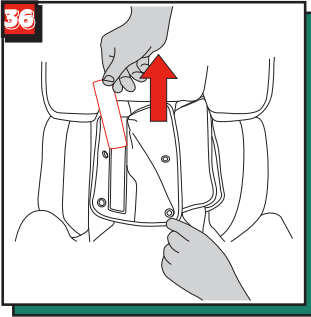

Відрегулюйте ремені до потрібної довжини, перш ніж прибрати ремені та запобіжну пряжку.

ІНСТРУКЦІЯ З ВИКОРИСТАННЯ

! Пропустіть плечовий ремінь через плечову напрямну, поясний ремінь через проріз сидіння, потім вставте пряжку ремня безпеки в пряжку і затягніть ремінь безпеки.

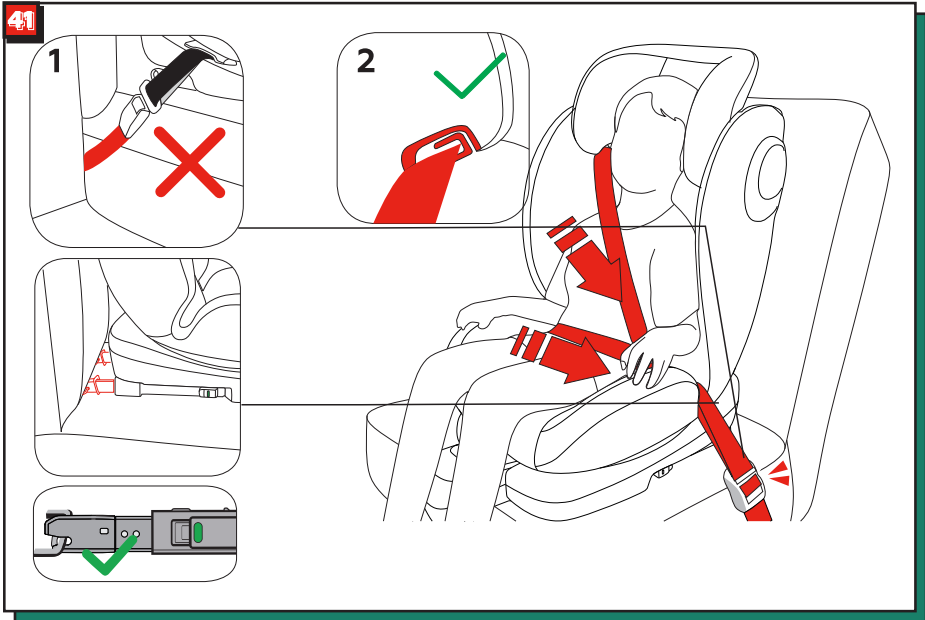

! Положення напрямної плечового ремня автомобіля має бути таким же або трохи вище за плече дитини.

! Якщо пряжка ремня безпеки автомобіля надто далеко, ремінь безпеки автомобіля не може бути пристебнутий і не може бути використаний.

! Автомобільний ремінь повинен проходити через напрямну автомобільного ремня.

! Переконайтеся, що лівий та правий з'єднувачі закріплені у фіксованій точці ISOFIX та що індикатори на обох з'єднувачах горять зеленим кольором.

! Не відпускайте довжину ремнів і не поміщайте під руку дитини.

! Не розміщуйте плечові ремні за дітьми.

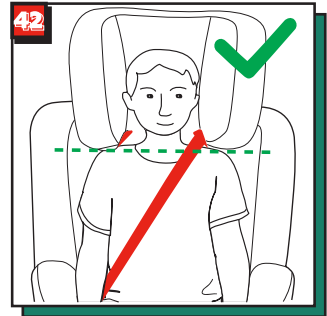

ІНСТРУКЦІЯ З ВИКОРИСТАННЯ

Група II III

3-точкові реміні безпеки

Пропустіть плечовий ремінь через плечову напрямну, поясний ремінь через проріз сидіння, потім вставте пряжку реміня безпеки в пряжку і затягніть ремінь безпеки.

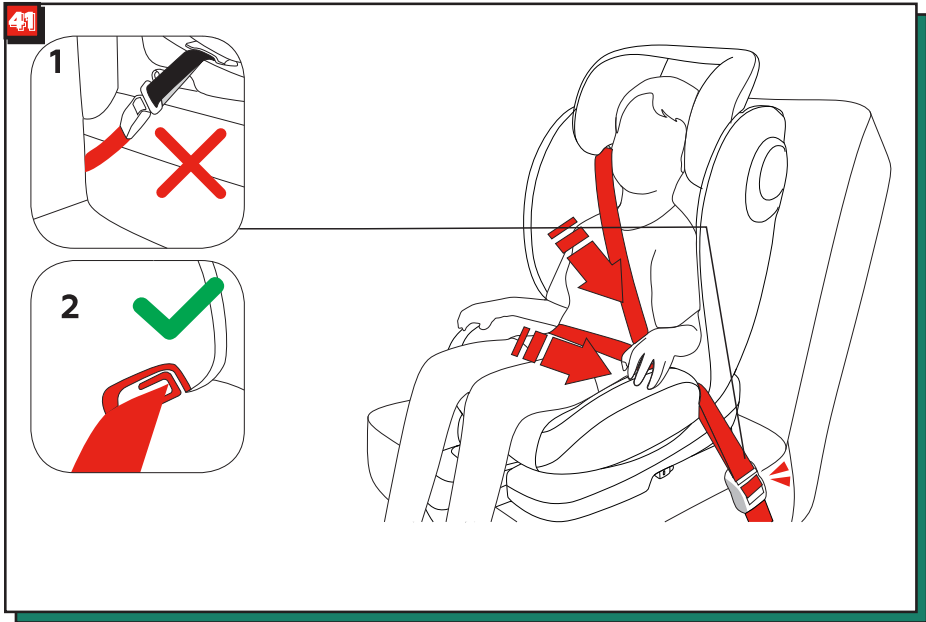

! Положення напрямної плечового реміня автомобіля має бути таким же або трохи вище за плече дитини.

! Якщо пряжка реміня безпеки автомобіля надто далеко, ремінь безпеки автомобіля не може бути пристебнутий і не може бути використаний.

! Автомобільний ремінь повинен проходити через напрямну автомобільного реміня.

! Не відпускайте довжину ремінів і не поміщайте під руку дитини.

! Не розміщуйте плечові реміні за дітьми

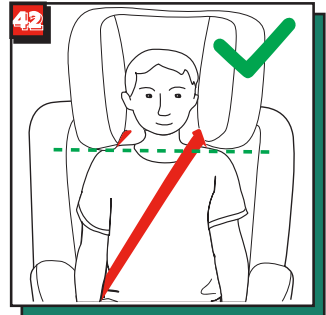

Від'єднання м'яких частин

див.зображення 43-50

1. Натисніть червону кнопку, щоб розстебнути пряжку. (Мал.43)
2. Виконайте кроки (Мал. 44-Мал. 50), щоб від'єднати м'які частини.
3. Щоб повторно прикріпити м'які частини, повторіть вищезгадані кроки у зворотному порядку.

ІНСТРУКЦІЯ З ВИКОРИСТАННЯ

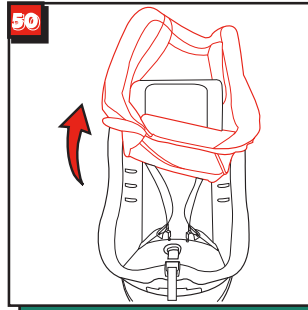
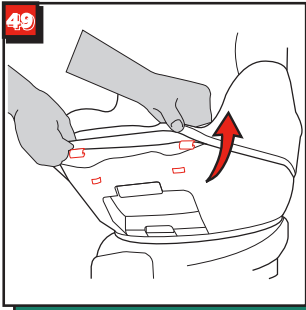
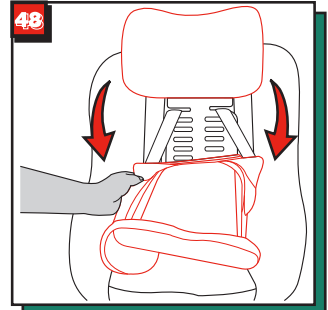
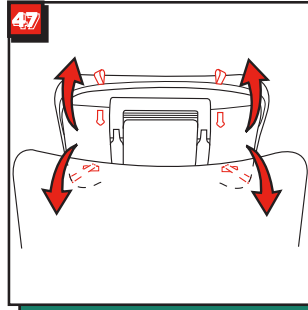
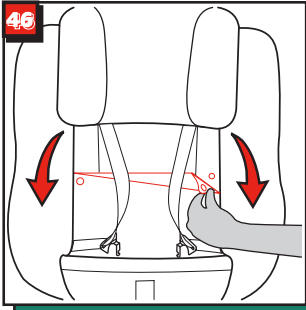
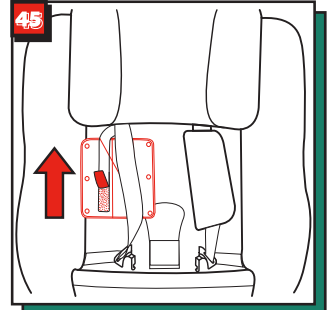
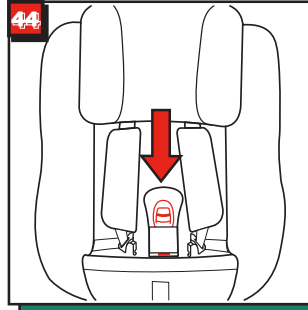
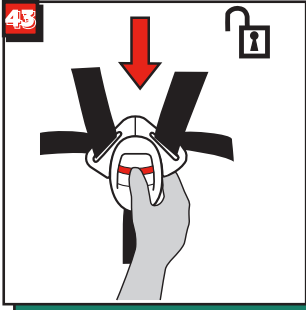

Догляд та обслуговування

! Будь ласка, стирайте чохол сидіння та внутрішню оббивку у холодній воді.

! Не тріть м'які частини.

! Не відбілюйте та не піддавайте хімічній м'які частини.

! Не використовуйте нерозведений миючий бензин або інший органічний розчинник для миття дитячого пристрою або основи. Це може призвести до пошкодження дитячого пристрою.

! Не вичавлюйте чохол сидіння та внутрішню оббивку для сушіння. На оббивці сидіння та внутрішній оббивці можуть залишитися зморшки.

! Будь ласка, повісьте сушитися чохол сидіння та внутрішню оббивку в тіні.

! Будь ласка, зніміть дитячий утримуючий пристрій та базу з автомобільного сидіння, якщо він не використовується протягом тривалого часу. Помістіть дитячий утримуючий пристрій у прохолодне, сухе місце, де дитина не зможе отримати доступ до нього.



carrellobaby.com