

carrello

Vega

INSTRUCTION ИНСТРУКЦИЯ ІНСТРУКЦІЯ INSTRUKCJA

INSTRUCTION MANUAL

EN

Dear customer

Thank you very much for purchasing Carrello product. We assure you that in the development process of the car seat we focused on safety, comfort and user friendliness. The product is manufactured under special quality surveillance and complies with the strictest safety requirements.

WARNING! For proper protection of your child, it is essential to use and install the car seat according to the instructions given in this manual.

NOTE! The newborn inlay protects your child. It must be used up to size of 60 cm.

IMPORTANT! Read carefully before use and keep for future reference

Warning

The instruction manual should be kept safely with the child restraint system for its life period.

IMPORTANT! This child restraint system must always be used in a rearward facing position.

WARNING! Never keep a baby on your lap in a vehicle. The forces released in a collision are too high. Never use a single vehicle safety belt to restrain yourself and the child.

WARNING! Never buy a second-hand baby car seat / i-Size Base.

WARNING! Never leave the child unattended in the seat for any reason. Do not leave the child unattended in the car even for short periods. The temperature of the passenger compartment can change suddenly and become dangerous for the child inside.

WARNING! Please never leave your baby unattended in a vehicle. Take your baby out of the infant car seat as often as possible in order to relieve pressure from his or her spine. Take breaks during longer car journeys for this purpose. Also ensure that you do not leave your baby for too long in the infant car seat even when not in the vehicle.

WARNING! The car seat / i-Size Base must always be secured correctly in the vehicle even when not in use. In case of an emergency brake or accident, an unsecured car seat / i-Size Base may injure other passengers or yourself.

WARNING! Do not use the baby car seat / i-Size Base if it has failures or missing pieces or if it has been subjected to violent stresses in an accident.

WARNING! Traces of use and/or discoloration can appear on some vehicle seats made from delicate materials (e.g. velour, leather, etc.) if car seats / i-Size Base are used.

WARNING! Check the compatibility with ISOFIX restraint systems is indicated in the vehicle's manual and maintenance manual.

WARNING! Don't let children make adjustments with the i-Size base.

WARNING! Do not use installation methods other than those indicated.

WARNING! Make sure the folding seats are securely locked.

WARNING! Do not install the baby car seat / i-Size Base on the seats facing the opposite direction.

WARNING! Make sure the baby car seat / i-Size Base is not blocked by the door or a foldable seat.

WARNING! Do not modify, dismantle or add to any part of the base or infant carrier.

WARNING! Always secure your child with the safety harness.

WARNING! An accident may cause damage to the baby car seat / i-Size Base that is not visible to the naked eye. The baby car seat / i-Size Base is not suitable for further use after a car accident.

WARNING! Always ensure that the infant car harness is correctly tensioned to ensure maximum protection for your child.

WARNING! Security is only guaranteed if the base and infant carrier are fitted in accordance with these instructions.

WARNING! Safely secure any luggage or other objects that might cause injuries to the child in the event of a collision.

WARNING! Never use the car seat on a vehicle seat with an activated front airbag. This does not apply to so-called side airbags. **NOTE!** The large-volume front airbag expands explosively and may cause your child serious injury.

WARNING! The plastic parts of the infant car seat heat up in the sun. Your baby can suffer burns from this. Protect your baby and the infant car seat from intense sun exposure (e.g. by placing a light cloth over the seat).

INSTRUCTION MANUAL

Correct position in the vehicle



This is a Universal Belted Enhanced Child Restraint System.

It is approved according to UN Regulation No.129 for children between 40 and 87 cm and a maximum weight of 13 kg, for use in "Universal seating positions" as indicated by vehicle manufacturer in the vehicle user's manual.

When used in combination with the i-Size base, this is i-Size Enhanced Child Restraint System.

It is approved according to UN Regulation No.129 for children between 40 and 87 cm and a maximum weight of 13 kg, suitable for car seats compatible with "i- Size" as indicated by the vehicle manufacturer in the use and maintenance booklet.

Refer to the vehicle instruction manual with regards to the use of car seats, check whether the compatibility with ISOFIX retention systems is indicated in the vehicle's manual and maintenance manual.

If in doubt, consult the Enhanced Child Restraint System manufacturer or the retailer. Always check before buying the infant car seat whether the seat can be properly installed in your vehicle.

NOT TO USE REARWARD FACING ECRS IN SEATING POSITIONS WHERE THERE IS AN ACTIVE FRONTAL AIRBAG INSTALLED.

Adjusting the carrying handle

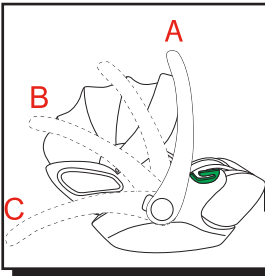

You can lock the carrying handle(1) in place in 3 positions:

A: Carrying / Car position.

B: For placing the baby in the seat.

C: For a safe stand on a level surface outside the vehicle.

! WARNING! In order to prevent the seat from tipping over during carrying, check whether the carrying handle (1) is locked in place in carrying position A.

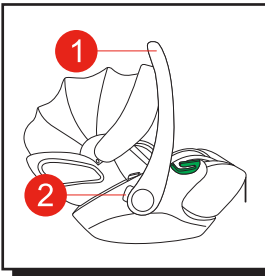

To adjust the carrying handle (1), simultaneously press the left and right buttons (2). Then pivot carrying handle (1) forwards or backwards while pressing buttons (2) until it automatically locks in place in the desired position.

INSTRUCTION MANUAL

EN

Adjusting the sun canopy

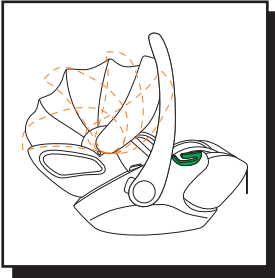

Unfold the sun canopy by pulling gradually on the plastic cover. To fold back, push the sun canopy back to its initial position.

Adjusting to body size

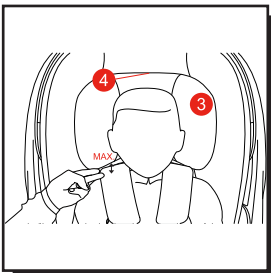

Adjusting the Headrest

NOTE! The newborn inlay protects your child. It must be used up to size of 60 cm.

NOTE! The headrest (3) ensures the best possible protection for your child only if it is adjusted to the optimum height. There are 8 height positions that can be set.

The headrest has to be adjusted in a way that the distance between the child's shoulders and the headrest doesn't exceed 2 cm (approx. 2 fingers width).

Check the height of the Harness Straps: Position the Harness Straps at or just below the child's shoulders.

Pull the adjustment handle (4) upwards to unlock the headrest (3). Now you can adjust the headrest.

NOTE! The shoulder belts are firmly connected to the headrest and do not have to be adjusted separately.



Removing the Newborn Inlay

The newborn inlay (5) may be removed after the baby is 61 cm (approx. 3 months) to provide more space for the child. To remove the newborn inlay (5) open and remove the shoulder pads. Then remove the newborn inlay and place the shoulder pads back on the shoulder belts.

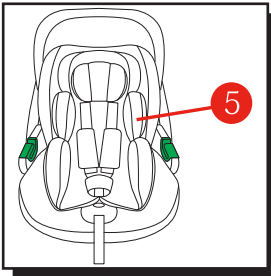

INSTRUCTION MANUAL

Strapping with harness system

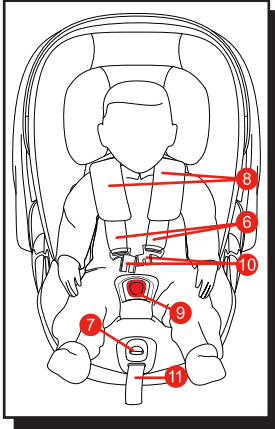

NOTE! Ensure that the headrest is correctly locked in place before using the car seat.

NOTE! Ensure that the car seat is free from toys and hard objects.

The shoulder belts (6) are firmly attached to the headrest and must not be adjusted separately.

Loosen shoulder belts (6) by pressing the adjustment button on central adjuster (7) and simultaneously pulling both shoulder belts up.

NOTE! Please always pull on shoulder belt (6) and not on belt pads (8). Undo the belt buckle (9) by pressing the red button firmly.

NOTE! Ensure that shoulder belts (6) are not twisted.

Put your child into the car seat. Place shoulder belts (6) directly over your child's shoulders. Place both buckle tongues (10) together and lock them in place in belt buckle (9) with an audible "CLICK". Pull cautiously on central adjustment belt (11) in order to tighten shoulder belts (6) until they fit your child's body.

NOTE! For the car seat to offer optimum protection, shoulder belts (6) should fit the body as closely as possible.

To ensure your baby's safety, check that: shoulder belts fit the baby's body closely without constricting the baby and the belt is not twisted, the position of the headrest is correctly adjusted, the height of the harness straps is aligned with the child's shoulders or just below, belt tongues are locked in place in belt buckle.

Installing the infant car seat with vehicle belt

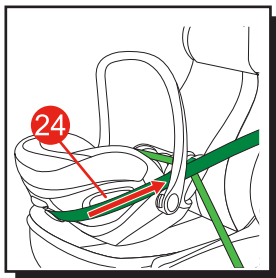
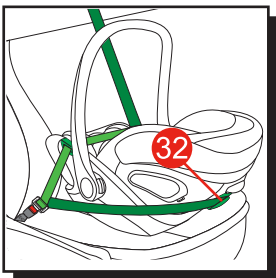
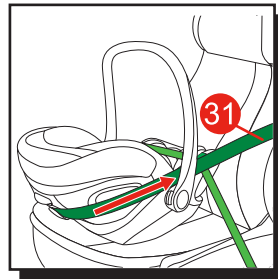
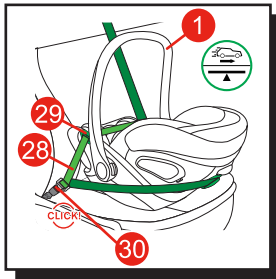
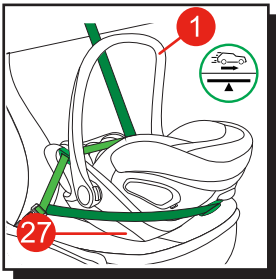

INSTRUCTION MANUAL

Installation

Place the infant car seat facing the rear of the vehicle on the vehicle seat.

Ensure that the carrying handle (1) is locked in car position A.

Ensure that the installation mark on warning sticker (27), located on the side of the infant car seat, is aligned with the floor of the vehicle.

Pull out the vehicle seat belt and route it over the infant car seat. Place the lap belt (28) into routings (29) on both sides of the infant car seat. Lock the buckle tongue in place in vehicle seat belt (30). Tighten lap belt (28) by pulling on diagonal belt (31) in the direction of the front of the vehicle. Pull diagonal belt (31) behind the head end of the infant car seat.

NOTE! Do not twist the vehicle seat belt while doing this.

Activate the side protector (24) (see chapter «Adjusting the side protectors»).

Route diagonal belt (31) through the rear green belt routing (32) and above the unfolded side protector (24). Tighten diagonal belt (31).

! WARNING! Diagonal belt (31) must be routed through rear, green belt routing (32) and above the unfolded Linear Side-impact Protection (24).

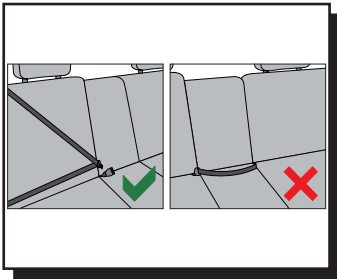

NOTE! The infant car seat may be used on all vehicle seats with three-point automatic belts according to UN R16. We recommend as a rule that the infant car seat is used in the rear of the vehicle. In most cases, your child is exposed to higher risk in the front

! WARNING! The infant car seat is not suitable for use with a two-point or lap vehicle seat belt. Securing with a two-point vehicle seat belt could result in serious injuries to the child in the event of an accident

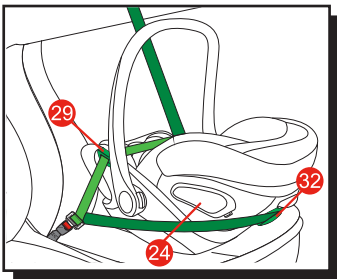

! WARNING! It may be that buckle part of the vehicle seat belt is too long so that it reaches the belt routing of the infant car seat. This means that the infant car seat cannot be fastened tightly. If this is the case, choose another seat in the vehicle for the infant car seat. In case of doubt contact the manufacturer of the infant car seat.

Removal

NOTE! To prevent damage to your car and the car seat, the side protector (24) should be folded back before removing the car seat (see chapter «Adjusting the side protectors»).

Take the vehicle seat belt out of the belt routing in the back (32). Open the vehicle belt buckle and take the lap belt out of the belt routings (29).

INSTRUCTION MANUAL

Connecting the infant car seat with base

Components

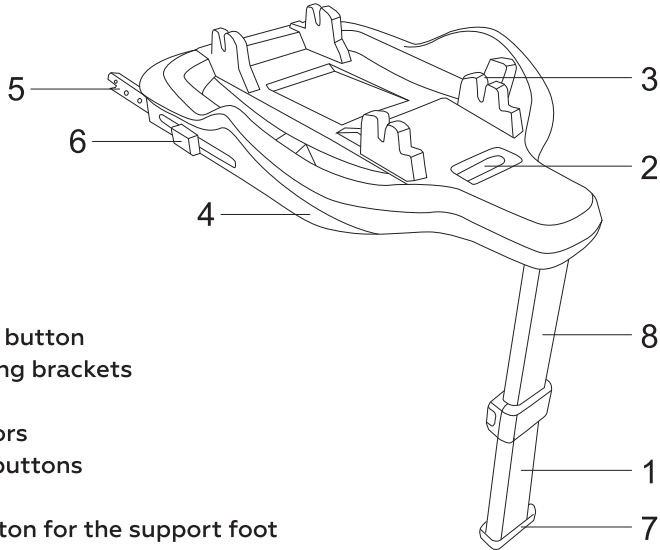

- 1 Support leg
- 2 Car seat release button
- 3 Car seat fastening brackets
- 4 Base
- 5 ISOFIX connectors
- 6 ISOFIX release buttons
- 7 Support foot
- 8 Adjustment button for the support foot

Base Installation

Refer to the car's manual to identify the ISOFIX points in the vehicle.

IMPORTANT! The ISOFIX anchor points are two metal wings for seats and are located between the backrest and the car seat. If in doubt, refer to the instruction manual of your car for assistance.

IMPORTANT! Do not place objects in the foot area in front of the child seat.

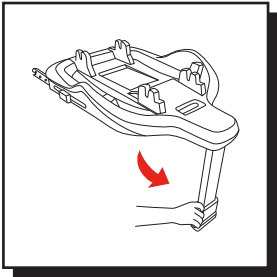

Extract the support leg until it is up to the vertical position.

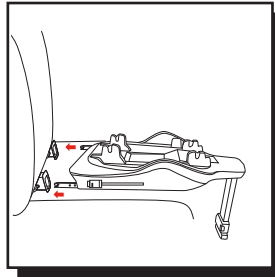

Release the ISOFIX connectors lock. Both clampings can be adjusted independently. Press both buttons simultaneously and remove the ISOFIX connectors from the base to the limit switch).

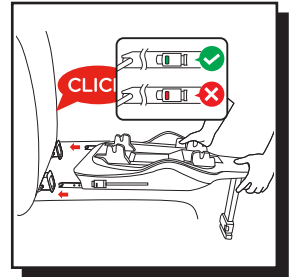

The ISOFIX connectors must stop in the ISOFIX anchor points of the car seat with an audible "click". Make sure the base remains firmly in place by trying to extract it from the ISOFIX connection guides. The GREEN safety indicator must be clearly visible on both ISOFIX release buttons.

INSTRUCTION MANUAL

EN

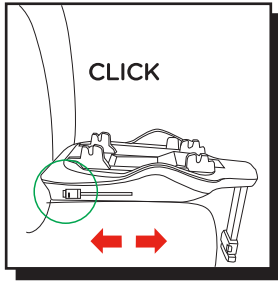

Push the base towards the backrest until it is completely aligned with the backrest.

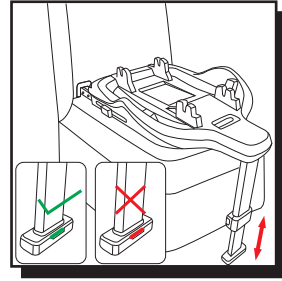

Make sure the support leg is fixed in a vertical position. Press the adjustment button: extract the support leg until it touches the vehicle floor. The support leg indicator on the foot will appear GREEN.

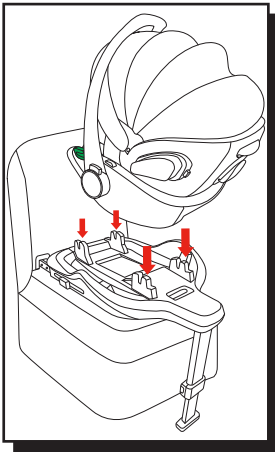

Fixing the Infant Carrier to the Base

IMPORTANT! Make sure the surface of the base is clear from free objects and the child is secured with the integrated harness system in order to guarantee the correct installation of the base in the vehicle.

- Make sure that both locking bars (6) are locked at the ISOFIX anchor points (A) of the car seat.
- Place the infant carrier on the base, with the front towards the backrest of the seat.

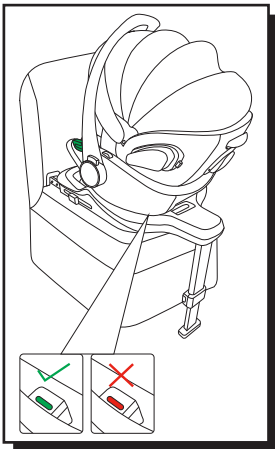

- Check that the base indicator is GREEN.

If the indicator is not GREEN, the infant carrier is NOT currently locked. If necessary, repeat the procedure.

INSTRUCTION MANUAL

Infant Carrier Removal

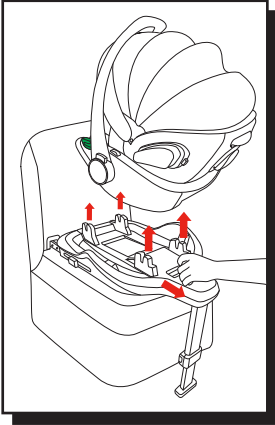

Pull the release button to unlock the Infant carrier and lift the Infant carrier with the handlebar. The base indicator will turn to RED.

Removing the Base from the Vehicle

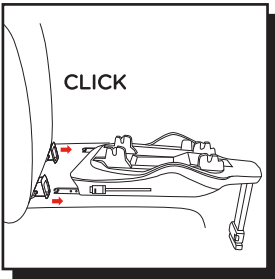

- Unlock both ISOFIX connectors by simultaneously pressing the buttons and extract them from the vehicle's ISOFIX connection guides.
- Remove the base from the ISOFIX anchor points.
- Return the connectors to the original position.
- Press the adjustment button to return the support leg to its original position and then fold it to save space.

Connecting the infant car seat with base with rotation

Components

- 1 Support leg
- 2 Car seat release button
- 3 Car seat fastening brackets
- 4 Base
- 5 Rotate button
- 6 ISOFIX connectors
- 7 ISOFIX release buttons
- 8 Support foot
- 9 Adjustment button for the support foot

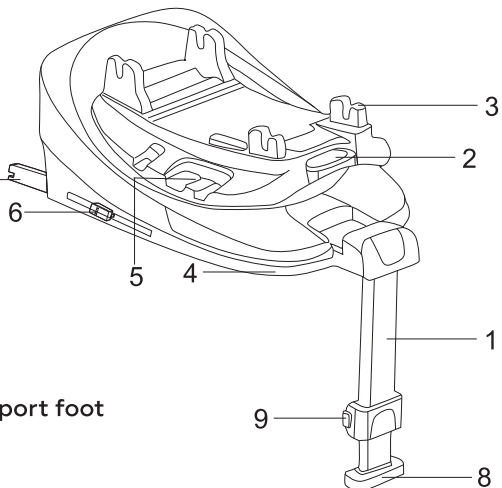

The base is equipped with a rotating mechanism for convenient installation of the infant carrier with a rotation towards the door. The platform rotation buttons are duplicated on both sides.

INSTRUCTION MANUAL

Base Installation

Refer to the car's manual to identify the ISOFIX points in the vehicle.

IMPORTANT! The ISOFIX anchor points are two metal wings for seats and are located between the backrest and the car seat. If in doubt, refer to the instruction manual of your car for assistance.

IMPORTANT! Do not place objects in the foot area in front of the child seat.

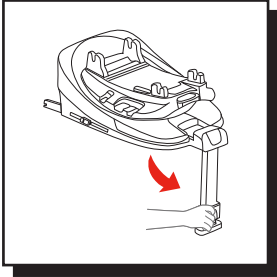

Extract the support leg until it is up to the vertical position.

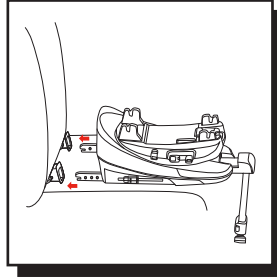

Release the ISOFIX connectors lock. Both clampings can be adjusted independently. Press both buttons simultaneously and remove the ISOFIX connectors from the base to the limit switch).

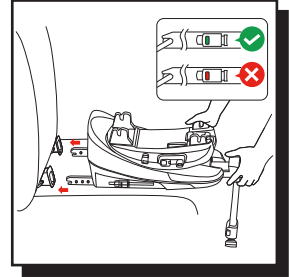

The ISOFIX connectors must stop in the ISOFIX anchor points of the car seat with an audible "click". Make sure the base remains firmly in place by trying to extract it from the ISOFIX connection guides. The GREEN safety indicator must be clearly visible on both ISOFIX release buttons.

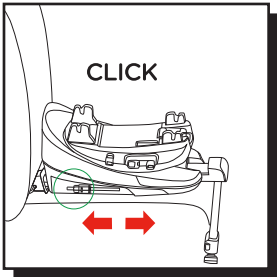

Push the base towards the backrest until it is completely aligned with the backrest.

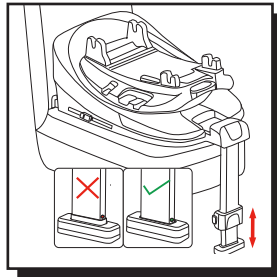

Make sure the support leg is fixed in a vertical position. Press the adjustment button: extract the support leg until it touches the vehicle floor. The support leg indicator on the foot will appear GREEN.

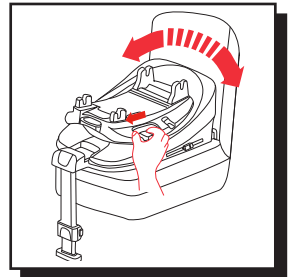

To rotate the base, push the rotate button forwards, then swivel the rotating disk around to the required position. Ensure the child seat is locked into correct position. **IMPORTANT!** Do not use while driving.

INSTRUCTION MANUAL

EN

Fixing the Infant Carrier to the Base

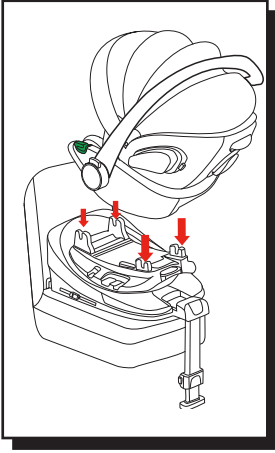

IMPORTANT! Make sure the surface of the base is clear from free objects and the child is secured with the integrated harness system in order to guarantee the correct installation of the base in the vehicle.

- Make sure that both locking bars (6) are locked at the ISOFIX anchor points (A) of the car seat.
- Place the infant carrier on the base, with the front towards the backrest of the seat.

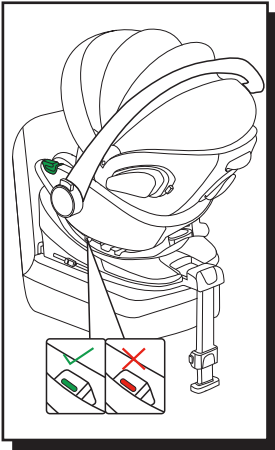

- Check that the base indicator is GREEN.

If the indicator is not GREEN, the infant carrier is NOT currently locked. If necessary, repeat the procedure.

Infant Carrier Removal

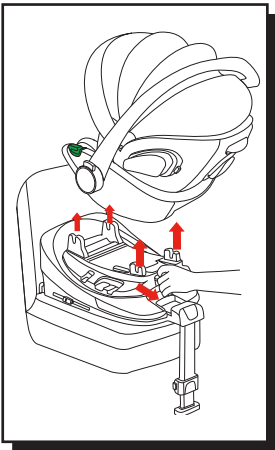

Pull the release button to unlock the Infant carrier and lift the Infant carrier with the handlebar. The base indicator will turn to RED.

INSTRUCTION MANUAL

Removing the Base from the Vehicle

- Unlock both ISOFIX connectors by simultaneously pressing the buttons and extract them from the vehicle's ISOFIX connection guides.
- Remove the base from the ISOFIX anchor points.
- Return the connectors to the original position.
- Press the adjustment button to return the support leg to its original position and then fold it to save space.

Adjusting the side protectors

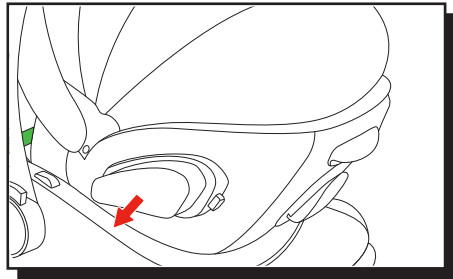
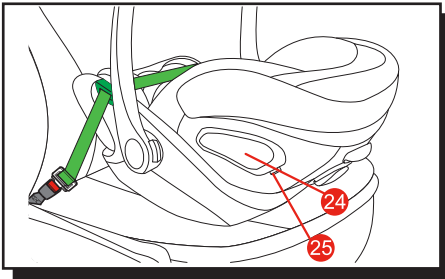

The «Linear Side-impact Protection» (L.S.P.) is built into the car seat. This system enhances the safety of your child in the event of a side crash. In order to achieve the best possible protective effect, unfold the L.S.P. (24) as far as possible towards the vehicle door closest to the car seat. To Release the L.S.P push the marked area (25) on the L.S.P. If it's not possible to completely unfold the L.S.P. with a closed vehicle door, you may as well use the infant car seat with a closed L.S.P.

NOTE! Ensure that the extendable part locks in place with an audible “CLICK”.

The L.S.P. can be completely folded back into initial position if you pull on the marked area (press 25 first, then press 24).

NOTE! When using the car seat on a middle position in the vehicle, it's prohibited to fold out the (L.S.P.) device.

INSTRUCTION MANUAL

EN

Correct installation of the infant car seat



NOTE! The infant car seat is exclusively made for forward facing car seats, which are equipped with ISOFIX (Optional) or with a 3-point belt system according to UN R16 (see chapter «Correct position in the vehicle»).

To ensure your baby's safety, check that:

the infant car seat is secured with the child facing the rear of the vehicle,
the infant car seat is only used on the front passenger seat if the front airbag is deactivated,
the infant car seat is either fastened with the vehicle belt or with the base (OPTIONALY) (see chapter «Installing the infant car seat with vehicle belt» or «Connecting the infant car seat with base»).

If possible, the L.S.P. has been folded out on the side nearest to the car door, in order to achieve the best possible protective effect.

Removing the cover

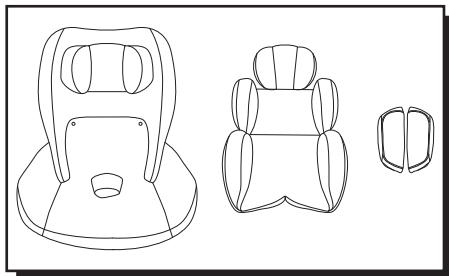

Removal

The cover consists of 6 parts: 1 backrest cover, 1 leg support cover, 1 headrest cover, 2 shoulder pads and a newborn inlay. To remove, please apply the following procedure: Undo the belt buckle. Remove both shoulder pads from the belt. Pull off the headrest cover from the headrest. Undo both press studs between the backrest cover and leg support cover. Thread the belt buckle out of the leg support cover and then remove it. Undo the press stud (36) behind the sun visor. Now you can remove the backrest cover.

! WARNING! The infant car seat must under no circumstances be used without the cover.

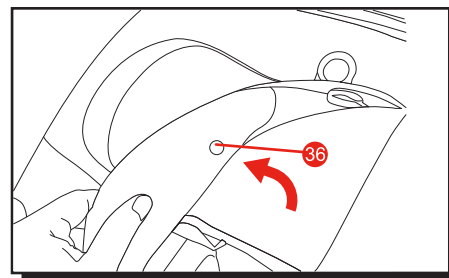

Attaching the cover

NOTE! Ensure to not twist or mix up the shoulder belts. Follow the steps described above but in reverse order in order to re-fasten the cover.

INSTRUCTION MANUAL

Cleaning and care

It is important to use an original seat cover only since the cover is an essential part of the function.

NOTE! Please wash the cover before you use it the first time. Seat covers are machine washable at max. 30°C on delicate cycle. If you wash it at higher temperature, the cover fabric may lose color. Please wash the cover separately and never dry it mechanically! Do not dry the cover in direct sunlight! You can clean the plastic parts with a mild detergent and warm water.

- Plastic parts can be cleaned with a mild detergent and warm water.
- All important parts of the base must be checked regularly to verify that they are not damaged.
- All mechanical components must work properly.
- This type of product requires careful and regular maintenance by the user.
- Protect the product from atmospheric agents, water, rain, snow. If necessary, immediately dry all the metal parts in order to avoid the formation of rust.
- **DO NOT** store the product if it is wet. **DO NOT** leave in humid environments. Mold is formed when a product is left in humid environments without a circulation that can dry the surface.

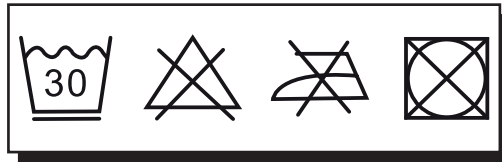

! **WARNING!** Please do not use chemical detergents or bleaching agents under any circumstances!

! **WARNING!** The integrated harness system cannot be removed from the baby seat. Do not remove parts of the harness system.

Adjusting the reclining position

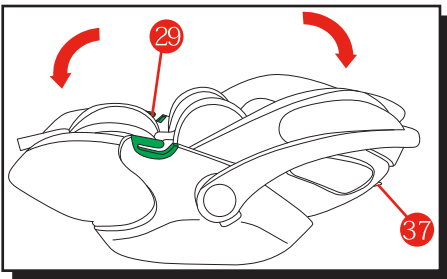

! **WARNING!** The infant car seat must only be reclined outside of the vehicle.

The car seat can be put into the reclining position by pulling the release button (37) at the same time as pushing the back section down. Ensure that the seat has been correctly locked in place in the reclining position. The position is permitted exclusively for use outside of the vehicle, for example on a stroller, and must not be used in a vehicle under any circumstances.

NOTE! Do not undertake any adjustments to the seat setup while the vehicle is in motion. To get back to the sitting position, press the unlocking button while pulling the back section up until you hear the lock "CLICK".

INSTRUCTION MANUAL

EN

Travel system

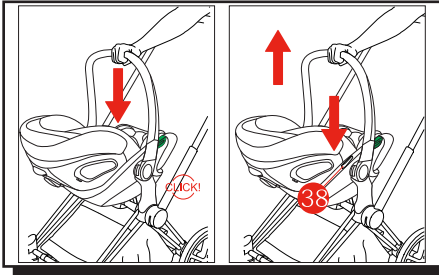

Follow the instruction manual for your stroller! You may attach the infant car seat on any approved stroller.

Click the infant car seat onto the approved adapter with the child looking towards the parent. Make sure the infant car seat audibly locks in place on both sides. Always check that the infant car seat is firmly connected to the stroller. To unlock, press and hold both release buttons (38) on the infant car seat and lift it.

NOTE! Please check compatibility of the infant car seat with your stroller.

What to do after an accident

! **WARNING!** An accident may cause damage to the car seat that is not visible to the naked eye. The car seat is not suitable for further use after a car accident.

Product lifespan

This child seat has been designed to be able to fulfill its intended functions by ordinary use for a product life span of approx 7 years. Gradual wear of the plastic, for example caused by exposure to sunlight (UV), can cause slight deterioration of the product's properties. Since very high temperature fluctuations and other unforeseeable stresses are common in vehicles, it is necessary to observe the following points:

If the vehicle is directly exposed to strong sunlight for long periods, the child seat must be removed from the vehicle or covered with a light cloth.

Check all plastic and metal parts of the seat regularly for damage or change of shape or color.

If you notice any change in the child seat, the seat must be disposed.

Changes to the fabric, especially fading, are normal when used in a vehicle and do not impair the seat's function.

ИНСТРУКЦИЯ ПО ЭКСПЛУАТАЦИИ

Уважаемый клиент

Спасибо Вам за выбор продукции ТМ «Carrello». Уверяем вас, что в процессе разработки автокресла мы сосредоточились на безопасности, комфорте и удобстве использования. Продукт производится под особым контролем качества и соответствует самым строгим требованиям безопасности.

ПРЕДУПРЕЖДЕНИЕ! Для обеспечения надлежащей защиты вашего ребенка необходимо использовать и устанавливать автокресло в соответствии с инструкциями, приведенными в данном руководстве.

ПРИМЕЧАНИЕ! Вкладка для новорожденного защитит вашего ребенка. Ее следует использовать до 60 см.

ВАЖНО! Внимательно прочитайте перед использованием и сохраните для дальнейшего использования.

Внимание

Руководство по эксплуатации следует хранить вместе с детской удерживающей системой в течение всего срока ее службы.

ВАЖНО: Эту детскую удерживающую систему всегда следует использовать в положении против направления движения.

ПРЕДУПРЕЖДЕНИЕ! Никогда не держите ребенка на коленях в автомобиле. Силы, высвобождаемые при столкновении, слишком велики. Никогда не используйте один ремень безопасности автомобиля, чтобы удержать себя и ребенка.

ВНИМАНИЕ! Никогда не покупайте подержанное детское автокресло/базу i-Size.

ВНИМАНИЕ! Никогда ни по какой причине не оставляйте ребенка в кресле без присмотра. Не оставляйте ребенка без присмотра в машине даже на короткое время. Температура в салоне может внезапно измениться и стать опасной для находящегося внутри ребенка.

ПРЕДУПРЕЖДЕНИЕ! Пожалуйста, никогда не оставляйте ребенка без присмотра в автомобиле. Как можно чаще вынимайте ребенка из детского автокресла, чтобы снизить нагрузку на его позвоночник. Для этого делайте перерывы во время длительных поездок на автомобиле. Также убедитесь, что вы не оставляете ребенка в детском автокресле слишком долго, даже если он не в автомобиле.

ПРЕДУПРЕЖДЕНИЕ! Автокресло/база i-Size всегда должны быть правильно закреплены в автомобиле, даже когда они не используются. В случае экстренного торможения или аварии незакрепленное автокресло/база i-Size может травмировать других пассажиров или вас самих.

ВНИМАНИЕ! Не используйте детское автокресло/базу i-Size, если оно неисправно или отсутствуют детали, или если оно подверглось сильным нагрузкам в результате аварии.

ВНИМАНИЕ! Следы использования и/или изменение цвета могут появиться на некоторых автомобильных сиденьях, изготовленных из деликатных материалов (например, велюра, кожи и т. д.), если используются автокресла/база i-Size.

ВНИМАНИЕ! Проверьте автомобиль на совместимость с удерживающими системами ISOFIX.

ВНИМАНИЕ! Не позволяйте детям вносить изменения в базу i-Size.

ВНИМАНИЕ! Не используйте методы установки, отличные от указанных.

ПРЕДУПРЕЖДЕНИЕ! Убедитесь, что складные сиденья надежно зафиксированы.

ПРЕДУПРЕЖДЕНИЕ! Не устанавливайте детское автокресло/базу i-Size на сиденья, обращенные в противоположную сторону.

ПРЕДУПРЕЖДЕНИЕ! Убедитесь, что детское автокресло/база i-Size не заблокировано дверью или складным сиденьем.

ПРЕДУПРЕЖДЕНИЕ! Не модифицируйте, не разбирайте и не добавляйте какие-либо части.

ПРЕДУПРЕЖДЕНИЕ! Всегда пристегивайте ребенка ремнями безопасности.

ПРЕДУПРЕЖДЕНИЕ! Несчастный случай может привести к повреждению детского автокресла/базы i-Size, которое не будет видно невооруженным глазом. Детское автокресло/база i-Size не пригодно для дальнейшего использования после автомобильной аварии.

ПРЕДУПРЕЖДЕНИЕ! Всегда проверяйте, чтобы ремни безопасности были правильно натянуты, чтобы обеспечить максимальную защиту вашего ребенка.

ПРЕДУПРЕЖДЕНИЕ! Безопасность гарантируется только в том случае, если база и автокресло установлены в соответствии с настоящими инструкциями.

ПРЕДУПРЕЖДЕНИЕ! Надежно закрепите любой багаж или другие предметы, которые могут причинить вред ребенку в случае столкновения.

ПРЕДУПРЕЖДЕНИЕ! Никогда не используйте автокресло на сиденье автомобиля с активированной передней подушкой безопасности. Это не относится к так называемым боковым подушкам безопасности. **ПРИМЕЧАНИЕ!** Передняя подушка безопасности большого объема взрывается и может причинить вашему ребенку серьезную травму.

ПРЕДУПРЕЖДЕНИЕ! Пластиковые детали детского автокресла нагреваются на солнце. Из-за этого ваш ребенок может получить ожоги. Защитите ребенка и детское автокресло от интенсивного воздействия солнечных лучей (например, накрыв сиденье легкой тканью).

RU

ИНСТРУКЦИЯ ПО ЭКСПЛУАТАЦИИ

Правильное положение в автомобиле



Это универсальная усовершенствованная детская удерживающая система i-Size с ремнями безопасности.

Она одобрена в соответствии с Правилами ЕЭК ООН № 129 для детей ростом от 40 до 87 см и максимальным весом 13 кг для использования на «универсальных сиденьях», как указано производителем транспортного средства в руководстве по эксплуатации автомобиля.

При использовании в сочетании с базой i-Size ISOFIX это усовершенствованная детская удерживающая система i-Size ISOFIX. Она одобрена в соответствии с Правилами ЕЭК ООН № 129 для детей ростом от 40 до 87 см и максимальным весом 13 кг и подходит для сидений, совместимых с системой «i-Size ISOFIX», как указано производителем

транспортного средства в буклете по эксплуатации и техническому обслуживанию.

Обратитесь к руководству по эксплуатации автомобиля относительно использования автокресел, проверьте, указана ли совместимость с системами крепления ISOFIX в руководстве по эксплуатации автомобиля и руководстве по техническому обслуживанию.

В случае сомнений проконсультируйтесь с производителем усовершенствованной детской удерживающей системы или продавцом. Перед покупкой детского автокресла всегда проверяйте, можно ли его правильно установить в вашем автомобиле.

НЕ ИСПОЛЬЗУЙТЕ АВТОКРЕСЛО, ОБРАЩЕННОЕ НАЗАД, ЕСЛИ УСТАНОВЛЕНА АКТИВНАЯ ПЕРЕДНЯЯ ПОДУШКА БЕЗОПАСНОСТИ.

Регулировка ручки

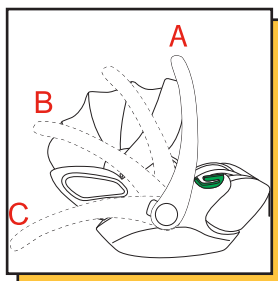

Вы можете зафиксировать ручку (1) в трех положениях:

A: Переноска/Положение в автомобиле.

B: Для размещения ребенка в автокресле.

C: Для безопасной стойки на ровной поверхности снаружи автомобиля.

! ПРЕДУПРЕЖДЕНИЕ! Чтобы предотвратить опрокидывание автокресла во время движения, проверьте, зафиксирована ли ручка (1) в положении A.

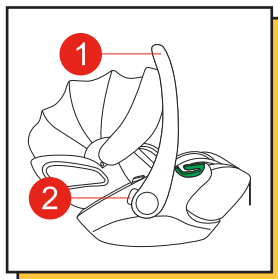

Чтобы отрегулировать ручку (1), одновременно нажмите левую и правую кнопки (2). Затем поверните ручку (1) вперед или назад, зажимая кнопки (2), пока она автоматически не зафиксируется в нужном положении.

ИНСТРУКЦИЯ ПО ЭКСПЛУАТАЦИИ

Регулировка капюшона

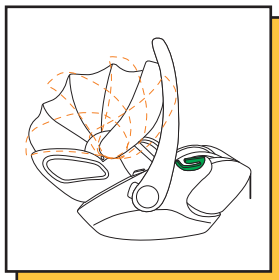

Разверните капюшон, постепенно тянув за пластиковую крышку. Чтобы сложить назад, верните капюшон в исходное положение.

RU

Подготовка автокресла

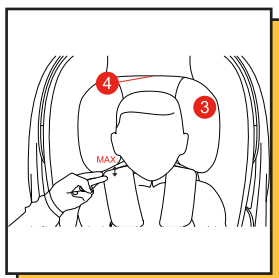

Регулировка подголовника

ПРИМЕЧАНИЕ! Вкладка для новорожденного защитит вашего ребенка. Ее следует использовать до 60 см.

ПРИМЕЧАНИЕ! Подголовник (3) обеспечивает наилучшую защиту вашего ребенка только в том случае, если он отрегулирован на оптимальную высоту. Можно установить 8 положений высоты.

Подголовник необходимо отрегулировать таким образом, чтобы расстояние между плечами ребенка и подголовником не превышало 2 см (около 2 пальцев).

Проверьте высоту ремней безопасности: расположите ремни ремня безопасности на уровне плеч ребенка или чуть ниже него.

Потяните регулировочную ручку (4) вверх, чтобы разблокировать подголовник (3). Теперь вы можете отрегулировать подголовник.

ПРИМЕЧАНИЕ! Плечевые ремни прочно прикреплены к подголовнику и не требуют отдельной регулировки.



Удаление вкладыша для новорожденного

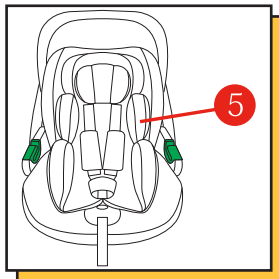

Вкладыш для новорожденного (5) можно снять, когда ребенок достигнет 61 см (около 3 месяцев), чтобы освободить ребенку больше места. Чтобы снять вкладку для новорожденного (5), откройте ремни и снимите наплечники. Затем снимите вкладыш для новорожденного и наденьте наплечники обратно на плечевые ремни.

ИНСТРУКЦИЯ ПО ЭКСПЛУАТАЦИИ

Ремни безопасности

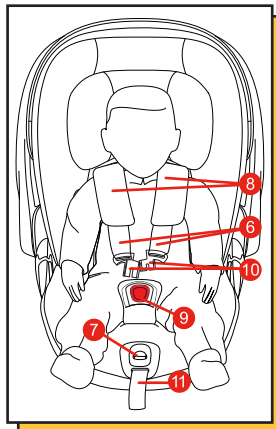

ПРИМЕЧАНИЕ! Перед использованием автокресла убедитесь, что подголовник правильно зафиксирован.

ПРИМЕЧАНИЕ! Убедитесь, что в автокресле нет игрушек и твердых предметов.

Глочные ремни (6) прочно прикреплены к подголовнику и не подлежат отдельной регулировке.

Ослабьте плечевые ремни (6), нажав кнопку регулировки на центральном регуляторе (7) и одновременно потянув оба плечевых ремня вверх.

ПРИМЕЧАНИЕ! Пожалуйста, всегда тяните за плечевой ремень (6), а не за накладки ремня (8).

Расстегните пряжку ремня (9), нажав красную кнопку.

ПРИМЕЧАНИЕ! Убедитесь, что плечевые ремни (6) не перекручены.

Посадите ребенка в автокресло. Наденьте плечевые ремни (6) прямо на плечи ребенка. Сложите оба язычка пряжки (10) вместе и зафиксируйте их в пряжке ремня (9) со звуковым «ЩЕЛЧКОМ». Осторожно потяните

за центральный регулировочный ремень (11), чтобы затянуть плечевые ремни (6), пока они не прилегают к телу вашего ребенка.

ПРИМЕЧАНИЕ! Чтобы автокресло обеспечивало оптимальную защиту, плечевые ремни (6) должны прилегать к телу как можно плотнее.

Чтобы обеспечить безопасность вашего ребенка, убедитесь, что: плечевые ремни плотно прилегают к телу ребенка, не сдавливая его, и ремень не перекручен, положение подголовника правильно отрегулировано, лямки ремней безопасности находятся на уровне плеч ребенка или чуть ниже, язычки ремня зафиксированы в пряжке ремня.

Установка детского автокресла с автомобильным ремнем

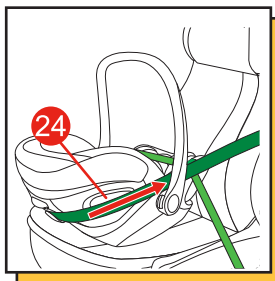
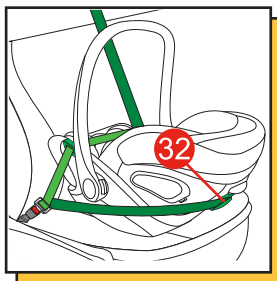
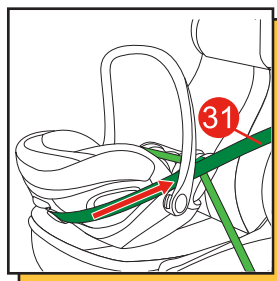
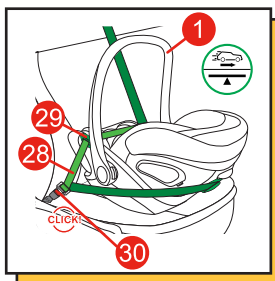
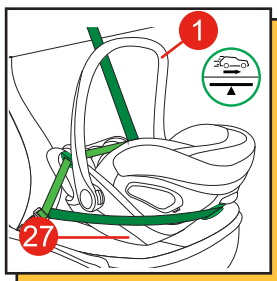

ИНСТРУКЦИЯ ПО ЭКСПЛУАТАЦИИ

RU

Монтаж

Поместите детское автокресло на сиденье автомобиля лицом к задней части автомобиля.

Убедитесь, что ручка (1) зафиксирована в положении А. Убедитесь, что метка установки на предупреждающей наклейке (27), расположенной сбоку детского автокресла, совпадает с полом автомобиля. Вытащите ремень безопасности автомобиля и проложите его над детским автокреслом. Поместите поясной ремень безопасности (28) в пазы (29) с обеих сторон детского автокресла. Зафиксируйте язычок ремня безопасности автомобиля (30). Затяните поясной ремень безопасности (28), потянув его за диагональный ремень (31) в направлении передней части автомобиля. Протяните диагональный ремень (31) за детское автокресло.

ПРИМЕЧАНИЕ! При этом не перекручивайте ремень безопасности автомобиля.

Активируйте боковую защиту (24) (см. главу «Регулировка боковой защиты»). Проведите диагональный ремень (31) через заднюю направляющую ремня (32) над активной боковой защитой (24). Затяните диагональный ремень (31).

! ПРЕДУПРЕЖДЕНИЕ! Диагональный ремень (31) должен быть проложен через заднюю направляющую ремня (32) и над активной линейной защитой от бокового удара (24).

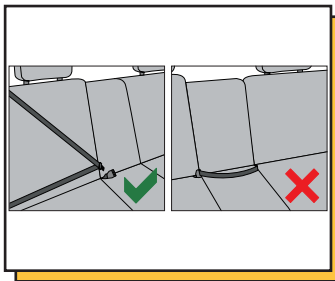

ПРИМЕЧАНИЕ! Детское автокресло можно использовать на всех сиденьях транспортных средств с трехточечными автоматическими ремнями безопасности согласно UN R16. Как правило, мы рекомендуем использовать детское автокресло в задней части автомобиля. В большинстве случаев ваш ребенок подвергается более высокому риску спереди.

! ПРЕДУПРЕЖДЕНИЕ! Детское автокресло не предназначено для использования с двухточечным или поясным ремнем безопасности автомобиля. Пристегивание двухточечным ремнем безопасности автомобиля может привести к серьезным травмам ребенка в случае аварии.

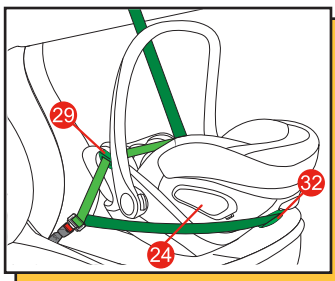

! ПРЕДУПРЕЖДЕНИЕ! Возможно, пряжка ремня безопасности автомобиля слишком длинная, так что она доходит до верхней части ремня безопасности автокресла. Это означает, что детское автокресло нельзя надежно закрепить. В этом случае выберите другое место в автомобиле для детского автокресла.

Снятие

ПРИМЕЧАНИЕ! Чтобы не повредить автомобиль и автокресло, перед снятием автокресла боковую защиту (24) следует отключить (см. главу «Регулировка боковой защиты»).

Выньте ремень безопасности автомобиля из направляющей сзади (32). Откройте пряжку ремня автомобиля и вытащите поясной ремень из направляющих (29).

ИНСТРУКЦИЯ ПО ЭКСПЛУАТАЦИИ

Установка детского автокресла с базой

Компоненты

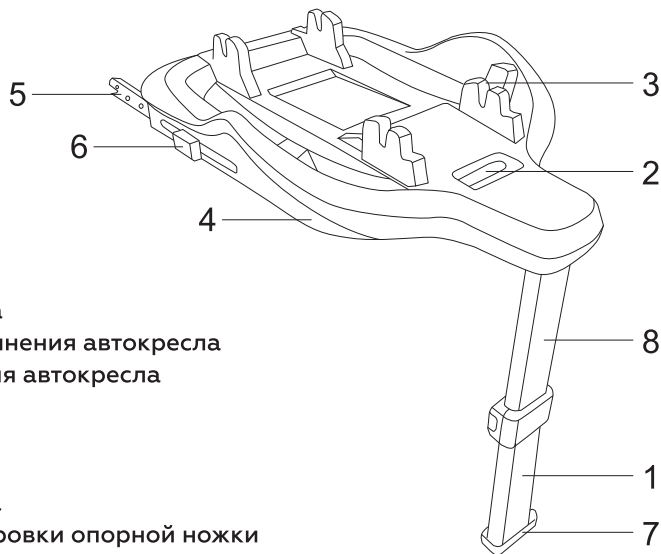

- 1 Опорная стойка
- 2 Кнопка отсоединения автокресла
- 3 Точки крепления автокресла
- 4 База
- 5 ISOFIX
- 6 Кнопки ISOFIX
- 7 Опорная ножка
- 8 Кнопка регулировки опорной ножки

Установка базы

Обратитесь к руководству по эксплуатации автомобиля, чтобы определить точки ISOFIX в автомобиле. **ВАЖНО** Точки крепления ISOFIX представляют собой две металлические защелки, расположенные между спинкой и сиденьем автомобиля. В случае сомнений обратитесь за помощью к руководству по эксплуатации вашего автомобиля.

ВАЖНО Не размещайте предметы в области ног перед автокреслом.

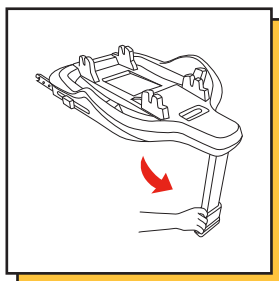

Извлекайте опорную стойку до тех пор, пока она не окажется в вертикальном положении.

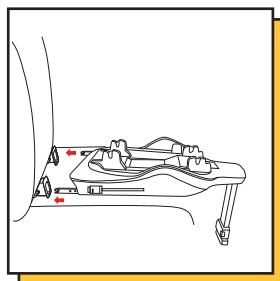

Освободите ISOFIX. Оба ISOFIX можно регулировать независимо. Нажмите обе кнопки одновременно и высвободите ISOFIX из базы.

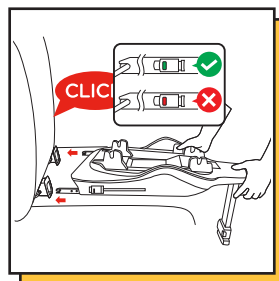

ISOFIX должны закрепиться в точках крепления ISOFIX со слышимым щелчком. Убедитесь, что база надежно закреплена, попытавшись извлечь ее из ISOFIX. **ЗЕЛЕНЬИЙ** индикатор безопасности должен быть четко виден на обеих кнопках ISOFIX.

ИНСТРУКЦИЯ ПО ЭКСПЛУАТАЦИИ

RU

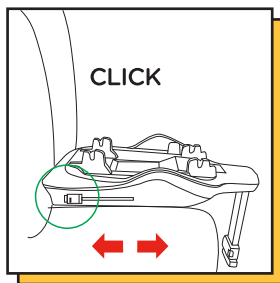

Прижимайте базу к спинке, пока она полностью не совместится со спинкой.

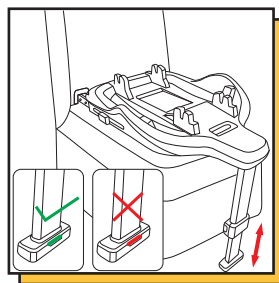

Убедитесь, что опорная стойка зафиксирована в вертикальном положении. Нажмите кнопку регулировки: извлекайте опорную стойку до тех пор, пока она не коснется пола автомобиля. Индикатор опорной стойки на опоре станет ЗЕЛЕНЫМ.

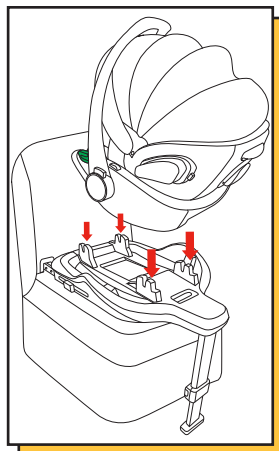

Крепление автолюльки к базе

ВАЖНО! Убедитесь, что на поверхности базы нет никаких предметов, а ребенок закреплен встроенной системой ремней, чтобы гарантировать правильную установку автокресла в автомобиле.

- Убедитесь, что оба ISOFIX (6) зафиксированы в точках крепления ISOFIX (A).
- Поместите автокресло на базу передней частью к спинке сиденья.

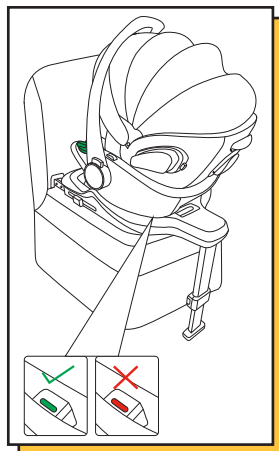

- Убедитесь, что индикатор базы ЗЕЛЕНЫЙ. Если индикатор не ЗЕЛЕНЫЙ, автокресло НЕ заблокировано. При необходимости повторите процедуру.

ИНСТРУКЦИЯ ПО ЭКСПЛУАТАЦИИ

RU

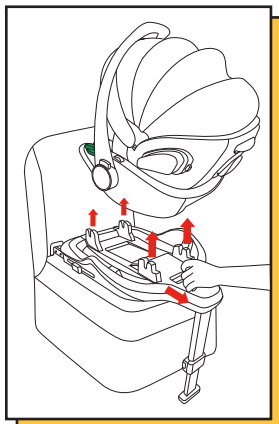

Демонтаж автокресла

Потяните кнопку разблокировки, чтобы освободить автокресло, и поднимите ее за ручку. Базовый индикатор станет КРАСНЫМ.

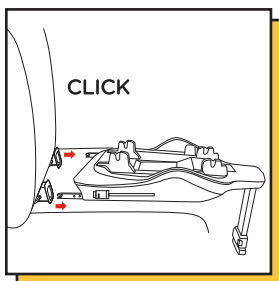

Демонтаж базы

- Разблокируйте оба разъема ISOFIX, одновременно нажав кнопки, и извлеките их из направляющих ISOFIX автомобиля.
- Снимите базу с точек крепления ISOFIX.
- Верните ISOFIX в исходное положение.
- Нажмите кнопку регулировки, чтобы вернуть опорную стойку в исходное положение, а затем сложите ее, чтобы сэкономить место.

Установка детского автокресла с поворотной базой

Компоненты

- 1 Опорная стойка
- 2 Кнопка отсоединения автокресла
- 3 Точки крепления автокресла
- 4 База
- 5 Кнопка поворота
- 6 ISOFIX
- 7 Кнопки ISOFIX
- 8 Опорная ножка
- 9 Кнопка регулировки опорной ножки

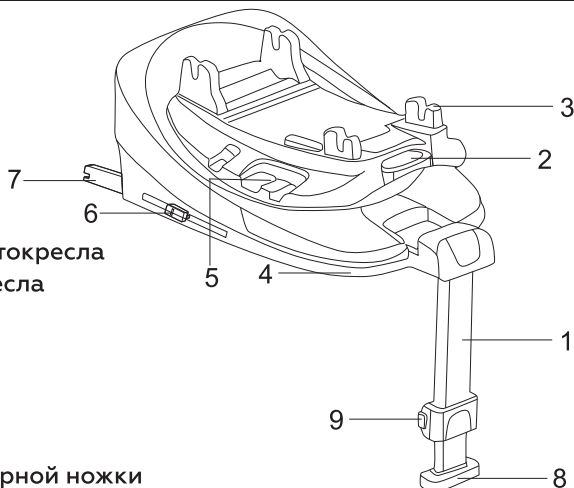

База оборудована поворотным механизмом для удобной установки автолюльки с поворотом к двери. Кнопки вращения дублируются с двух сторон.

ИНСТРУКЦИЯ ПО ЭКСПЛУАТАЦИИ

Установка базы

Обратитесь к руководству по эксплуатации автомобиля, чтобы определить точки ISOFIX в автомобиле. **ВАЖНО** Точки крепления ISOFIX представляют собой две металлические защелки, расположенные между спинкой и сиденьем автомобиля. В случае сомнений обратитесь за помощью к руководству по эксплуатации вашего автомобиля.

ВАЖНО Не размещайте предметы в области ног перед автокреслом.

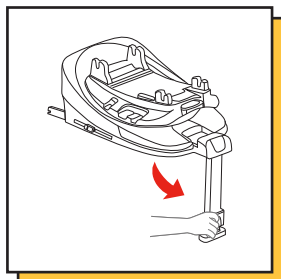

Извлекайте опорную стойку до тех пор, пока она не окажется в вертикальном положении.

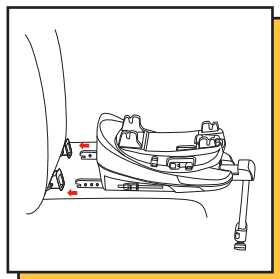

Освободите ISOFIX. Оба ISOFIX можно регулировать независимо. Нажмите обе кнопки одновременно и высвободите ISOFIX из базы.

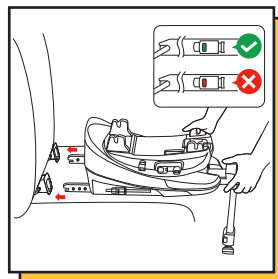

ISOFIX должны закрепиться в точках крепления ISOFIX со слышимым щелчком. Убедитесь, что база надежно закреплена, попытавшись извлечь ее из ISOFIX. **ЗЕЛЕНЫЙ** индикатор безопасности должен быть четко виден на обеих кнопках ISOFIX.

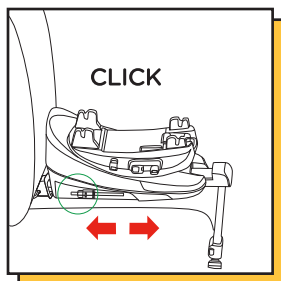

Прижимайте базу к спинке, пока она полностью не совместится со спинкой.

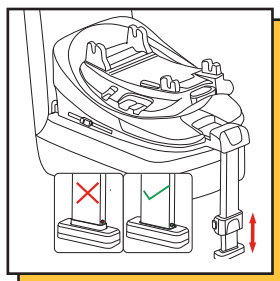

Убедитесь, что опорная стойка зафиксирована в вертикальном положении. Нажмите кнопку регулировки: извлекайте опорную стойку до тех пор, пока она не коснется пола автомобиля. Индикатор опорной стойки на опоре станет **ЗЕЛЕНЫМ**.

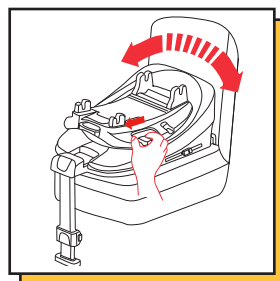

Чтобы повернуть основание, нажмите кнопку поворота, затем поверните вращающийся диск в нужное положение. Убедитесь, что основание зафиксировано в нужном положении. **ВАЖНО** Запрещено использовать во время движения.

ИНСТРУКЦИЯ ПО ЭКСПЛУАТАЦИИ

RU

Крепление автолюльки к базе

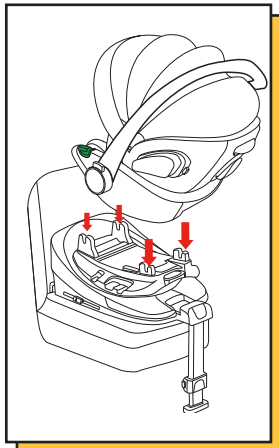

ВАЖНО! Убедитесь, что на поверхности базы нет никаких предметов, а ребенок закреплен встроенной системой ремней, чтобы гарантировать правильную установку автокресла в автомобиле.

- Убедитесь, что оба ISOFIX (B) зафиксированы в точках крепления ISOFIX (A).
- Поместите автокресло на базу передней частью к спинке сиденья.

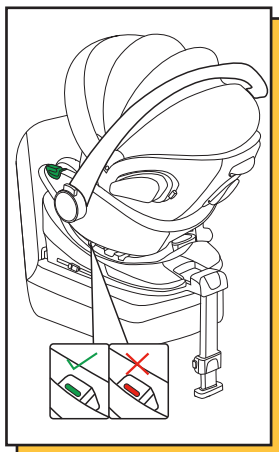

- Убедитесь, что индикатор базы **ЗЕЛЕНЫЙ**. Если индикатор не **ЗЕЛЕНЫЙ**, автокресло **НЕ** заблокировано. При необходимости повторите процедуру.

Демонтаж автокресла

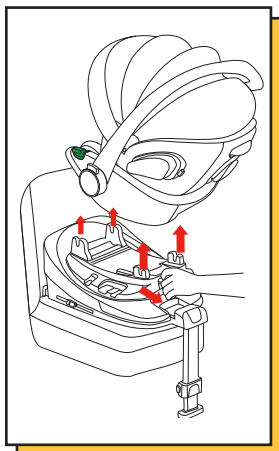

Потяните кнопку разблокировки, чтобы освободить автокресло, и поднимите ее за ручку. Базовый индикатор станет **КРАСНЫМ**.

ИНСТРУКЦИЯ ПО ЭКСПЛУАТАЦИИ

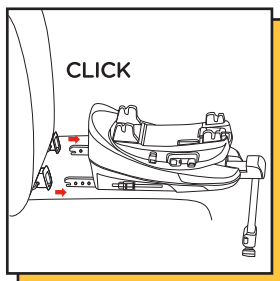

Демонтаж базы

- Разблокируйте оба разъема ISOFIX, одновременно нажав кнопки, и извлеките их из направляющих ISOFIX автомобиля.
- Снимите базу с точек крепления ISOFIX.
- Верните ISOFIX в исходное положение.
- Нажмите кнопку регулировки, чтобы вернуть опорную стойку в исходное положение, а затем сложите ее, чтобы сэкономить место.

Регулировка боковой защиты

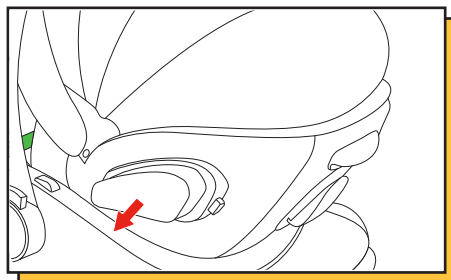
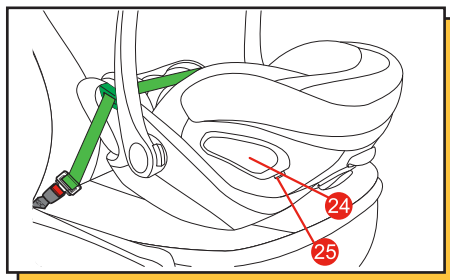

«Линейная защита от бокового удара» встроена в автокресло. Эта система повышает безопасность вашего ребенка в случае бокового столкновения. Для достижения наилучшего защитного эффекта активируйте защиту (24) в сторону двери автомобиля, ближайшей к автокреслу. Чтобы активировать, нажмите на отмеченную область (25). Если невозможно полностью высвободить защиту при закрытой двери автомобиля, вы также можете использовать детское автокресло с неактивной защитой.

ПРИМЕЧАНИЕ! Убедитесь, что выдвижная часть зафиксировалась на месте со звуковым «ЩЕЛЧКОМ». Защиту можно полностью сложить в исходное положение, если выполнить действия в обратном порядке (сначала нажать 25, затем 24).

ПРИМЕЧАНИЕ! При использовании автокресла на среднем сидении в автомобиле запрещается раскладывать защиту.

ИНСТРУКЦИЯ ПО ЭКСПЛУАТАЦИИ

Правильная установка детского автокресла



ПРИМЕЧАНИЕ! Детское автокресло предназначено исключительно для автомобильных сидений, обращенных вперед, которые оснащены системой ISOFIX (ОПЦИОНАЛЬНО) или трехточечной системой ремней безопасности согласно UN R16 (см. главу «Правильное положение в автомобиле»).

Чтобы обеспечить безопасность вашего ребенка, убедитесь, что:

автокресло зафиксировано так, чтобы ребенок был обращен к задней части автомобиля, автокресло используется на сиденье переднего пассажира только в том случае, если передняя подушка безопасности отключена, автокресло крепится либо с помощью автомобильного ремня, либо с помощью базы (Опционально) (см. главу «Установка детского автокресла с автомобильным ремнем» или «Установка детского автокресла с базой»).

По возможности защиту раскладывают на стороне, ближайшей к двери автомобиля, для достижения наилучшего защитного эффекта.

Снятие тканевого чехла

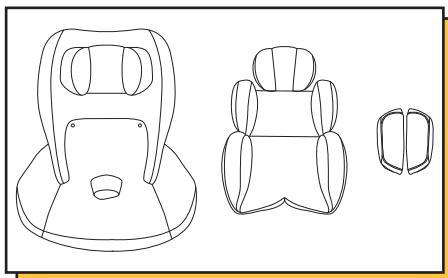

Снятие

Чехол состоит из 6 частей: 1 чехол на спинку, 1 чехол на опору для ног, 1 чехол на подголовник, 2 наплечника и вкладыш для новорожденного. Для снятия выполните следующую процедуру: Расстегните пряжку ремня. Снимите оба наплечника с ремня. Снимите чехол с подголовника. Открутите обе кнопки между обивкой спинки сиденья и обивкой опоры для ног. Вытащите пряжку ремня из чехла опоры для ног, а затем снимите чехол. Открутите планку (36) за капюшоном. Теперь можно снять чехол спинки.

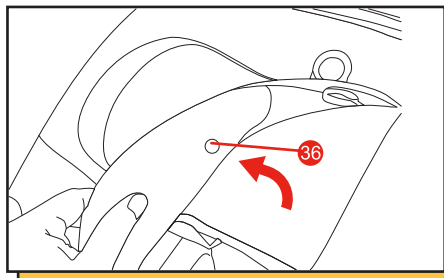

! ПРЕДУПРЕЖДЕНИЕ! Детское автокресло ни при каких обстоятельствах нельзя использовать без чехла.

Прикрепление чехла

ПРИМЕЧАНИЕ! Следите за тем, чтобы не перекрутить и не перепутать плечевые ремни. Выполните действия, описанные выше, но в обратном порядке, чтобы снова закрепить чехол.

ИНСТРУКЦИЯ ПО ЭКСПЛУАТАЦИИ

Чистка и уход

Важно использовать только оригинальный чехол для сиденья, поскольку чехол является важной частью.

ПРИМЕЧАНИЕ! Пожалуйста, постирайте чехол перед первым использованием. Чехлы на сиденья можно стирать в машине при максимальной температуре 30°C в деликатном режиме. Если стирать при более высокой температуре, ткань чехла может потерять цвет. Пожалуйста, стирайте чехол отдельно и никогда не сушите его механически! Не сушите чехол под прямыми солнечными лучами! Пластиковые детали можно очистить мягким моющим средством и теплой водой.

- Пластиковые детали можно мыть мягким моющим средством и теплой водой.
- Все важные части основания необходимо регулярно проверять, чтобы убедиться, что они не повреждены.
- Все механические компоненты должны работать исправно.
- Этот тип продукта требует тщательного и регулярного обслуживания со стороны пользователя.
- Защищайте изделие от атмосферных воздействий, воды, дождя, снега. При необходимости сразу просушите все металлические детали во избежание образования ржавчины.
- НЕ храните изделие, если оно влажное. НЕ оставляйте во влажном помещении. Плесень образуется, когда продукт остается во влажной среде без циркуляции.

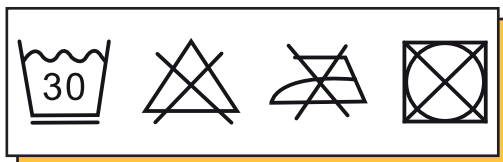

! **ПРЕДУПРЕЖДЕНИЕ!** Пожалуйста, ни в коем случае не используйте химические моющие и отбеливающие средства!

! **ПРЕДУПРЕЖДЕНИЕ!** Встроенную систему ремней невозможно снять с автокресла. Не снимайте части системы ремней безопасности.

Регулировка положения лежа

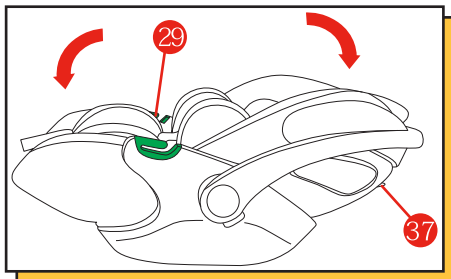

! **ПРЕДУПРЕЖДЕНИЕ!** Детское автокресло можно раскладывать только вне автомобиля.

Автокресло можно перевести в положение лежа, потянув кнопку разблокировки (37) и одновременно нажав на спинку вниз. Убедитесь, что автокресло правильно зафиксировано в положении лежа. Положение разрешено использовать исключительно вне автомобиля, например, в коляске, и ни при каких обстоятельствах не должно использоваться в автомобиле.

ПРИМЕЧАНИЕ! Не производите никаких регулировок сиденья во время движения автомобиля. Чтобы вернуться в сидячее положение, нажмите кнопку разблокировки, одновременно потягивая спинку вверх, пока не услышите звук блокировки «ЩЕЛЧОК».

ИНСТРУКЦИЯ ПО ЭКСПЛУАТАЦИИ

Система перемещения

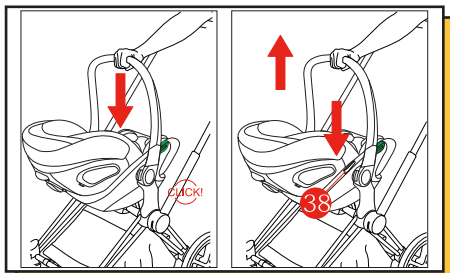

Следуйте инструкции по эксплуатации вашей коляски! Вы можете прикрепить детское автокресло к любой одобренной коляске.

Установите детское автокресло на одобренный адаптер так, чтобы ребенок смотрел в сторону родителя. Убедитесь, что детское автокресло надежно фиксируется с обеих сторон. Всегда проверяйте, надежно ли детское автокресло прикреплено к коляске. Для разблокировки нажмите и удерживайте обе кнопки разблокировки (38) на детском автокресле и поднимите его.

RU

ПРИМЕЧАНИЕ! Пожалуйста, проверьте совместимость детского автокресла с вашей коляской.

Что делать после аварии

! **ПРЕДУПРЕЖДЕНИЕ!** Авария может привести к повреждению автокресла, которое не видно невооруженным глазом. Автокресло не пригодно для дальнейшего использования после автомобильной аварии.

Продолжительность службы продукта

Это автокресло спроектировано таким образом, чтобы оно могло выполнять свои функции при обычном использовании в течение срока службы около 7 лет. Постепенный износ пластика, например, вызванный воздействием солнечных лучей (УФ), может привести к незначительному ухудшению свойств продукта. Поскольку в транспортных средствах часто случаются очень высокие колебания температуры и другие непредвиденные нагрузки, необходимо соблюдать следующие моменты:

Если автомобиль в течение длительного времени подвергается воздействию прямых солнечных лучей, автокресло необходимо вытащить с автомобиля или накрыть легкой тканью.

Регулярно проверяйте все пластиковые и металлические части автокресла на предмет повреждений, изменения формы или цвета.

Если вы заметили какие-либо изменения в автокресле, его необходимо утилизировать.

Изменения ткани, особенно выцветание, являются нормальными явлениями при использовании в автомобиле и не ухудшают функциональность

ІНСТРУКЦІЯ З ВИКОРИСТАННЯ

Шановний клієнт

Дякуємо вам за вибір продукції т. м. «Carrello». Запевняємо вас, що в процесі розробки автокрісла ми зосередилися на безпеці, комфорті та зручності використання. Продукт виробляється під особливим контролем якості та відповідає найсуворішим вимогам безпеки.

ПОПЕРЕДЖЕННЯ! Для забезпечення належного захисту вашої дитини необхідно використовувати та встановлювати автокрісло відповідно до інструкцій, наведених у цьому посібнику.

ПРИМІТКА! Вкладка для немовляти захистить вашу дитину. Її слід використовувати до 60 см.

ВАЖЛИВО! Уважно прочитайте перед використанням і збережіть для подальшого використання.

Увага

Посібник з експлуатації слід зберігати разом із дитячою утримуючою системою протягом усього терміну її служби.

ВАЖЛИВО: Цю дитячу утримуючу систему завжди слід використовувати у положенні проти напрямку руху.

ПОПЕРЕДЖЕННЯ! Ніколи не тримайте дитину на колінах у автомобілі. Сили, що вивільнюються при зіткненні, надто великі. Ніколи не використовуйте один ремень безпеки автомобіля, щоб утримати себе та дитину.

УВАГА! Ніколи не купуйте вживане дитяче автокрісло/базу i-Size.

УВАГА! Ніколи не залишайте дитину в кріслі без нагляду. Не залишайте дитину без нагляду у машині навіть на короткий час.

Температура в салоні може раптово змінитися і стати небезпечною для дитини, що знаходиться всередині.

ПОПЕРЕДЖЕННЯ! Будь ласка, ніколи не залишайте дитину без нагляду в автомобілі. Якнайчастіше виймайте дитину з дитячого автокрісла, щоб знизити навантаження на її хребет. Для цього робіть перерви під час тривалих подорожей автомобілем. Також переконайтеся, що ви не залишаєте дитину в дитячому автокріслі занадто довго, навіть якщо вона не в автомобілі.

ПОПЕРЕДЖЕННЯ! Автокрісло/базу i-Size завжди повинні бути правильно закріплені в автомобілі, навіть коли вони не використовуються. У разі екстреного гальмування або аварії незакріплене автокрісло/базу i-Size може травмувати інших пасажирів або вас самих.

УВАГА! Не використовуйте дитяче автокрісло/базу i-Size, якщо воно несправне або відсутні деталі, або якщо воно зазнало сильних навантажень внаслідок аварії.

УВАГА! Сліди використання та/або зміна кольору можуть з'явитися на деяких автомобільних сидіннях, виготовлених з делікатних матеріалів (наприклад, велюру, шкіри тощо), якщо використовуються автокрісла/базу i-Size.

УВАГА! Перевірте автомобіль на сумісність із утримуючими системами ISOFIX.

УВАГА! Не дозволяйте дітям вносити зміни до бази i-Size.

УВАГА! Не використовуйте методи встановлення, відмінні від зазначених.

ПОПЕРЕДЖЕННЯ! Переконайтеся, що складні сидіння надійно зафіксовані.

ПОПЕРЕДЖЕННЯ! Не встановлюйте дитяче автокрісло/базу i-Size на сидіння, повернені в протилежний бік.

ПОПЕРЕДЖЕННЯ! Переконайтеся, що дитяче автокрісло/базу i-Size не заблоковане дверима або складним сидінням.

ПОПЕРЕДЖЕННЯ! Не модифікуйте, не розбирайте та не додавайте будь-які частини.

ПОПЕРЕДЖЕННЯ! Завжди пристібайте дитину ремнями безпеки.

ПОПЕРЕДЖЕННЯ! Нещасний випадок може призвести до пошкодження дитячого автокрісла/базу i-Size, яке не буде видно неозброєним оком. Дитяче автокрісло/базу i-Size не підходить для подальшого використання після автомобільної аварії.

ПОПЕРЕДЖЕННЯ! Завжди перевіряйте, щоб ремень безпеки були правильно натягнуті, щоб забезпечити максимальний захист вашої дитини.

ПОПЕРЕДЖЕННЯ! Безпека гарантується лише в тому випадку, якщо база та автокрісло встановлені відповідно до цих інструкцій.

ПОПЕРЕДЖЕННЯ! Надійно закріпіть будь-який багаж або інші предмети, які можуть зашкодити дитині у разі зіткнення.

ПОПЕРЕДЖЕННЯ! Ніколи не використовуйте автокрісло на сидінні автомобіля з активованою передньою подушкою безпеки. Це не стосується так званих бокових подушок безпеки. **ПРИМІТКА!** Передня подушка безпеки великого обсягу вибухає і може заподіяти вашій дитині серйозну травму.

ПОПЕРЕДЖЕННЯ! Пластикові деталі дитячого автокрісла нагріваються на сонці. Через це ваша дитина може отримати опіки. Захистіть дитину та дитяче автокрісло від інтенсивної дії сонячних променів (наприклад, накривши сидіння легкою тканиною).

ІНСТРУКЦІЯ З ВИКОРИСТАННЯ

Правильне положення в автомобілі



Це універсальна вдосколена дитяча утримуюча система i-Size з ременями безпеки.

Вона схвалена відповідно до Правил ЄЕК ООН № 129 для дітей зростом від 40 до 87 см та максимальною вагою 13 кг для використання на «універсальних сидіннях», як зазначено виробником транспортного засобу в посібнику з експлуатації автомобіля.

При використанні в поєднанні з базою i-Size ISOFIX це вдосколена дитяча утримуюча система i-Size ISOFIX.

Вона схвалена відповідно до Правил ЄЕК ООН № 129 для дітей зростом від 40 до 87 см і максимальною вагою 13 кг і підходить для сидінь, сумісних із системою «i-Size ISOFIX», як зазначено виробником транспортного засобу в

буклеті з експлуатації та технічного обслуговування.

Зверніться до посібника з експлуатації автомобіля щодо використання автокрісел, перевірте, чи вказано сумісність із системами кріплення ISOFIX у посібнику з експлуатації автомобіля та посібнику з технічного обслуговування.

У разі сумнівів проконсультуйтеся з виробником удосконаленої дитячої системи утримання або продавцем. Перед покупкою дитячого автокрісла завжди перевіряйте, чи можна його правильно встановити у вашому автомобілі.

НЕ ВИКОРИСТОВУЙТЕ АВТОКРІСЛО, ЗВЕРНЕНЕ НАЗАД, ЯКЩО ВСТАНОВЛЕНА АКТИВНА ПЕРЕДНЯ ПОДУШКА БЕЗПЕКИ

Регулювання ручки

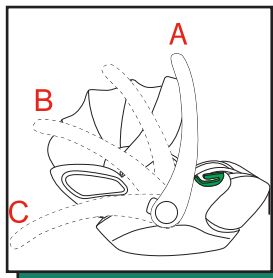

Ви можете зафіксувати ручку (1) у трьох положеннях:

A: Перенесення/Положення в автомобілі.

B: Для розміщення дитини на автокріслі.

C: Для безпечної стоянки на рівній поверхні зовні автомобіля.

! ПОПЕРЕДЖЕННЯ! Щоб запобігти перекиданню автокрісла під час руху, перевірте, чи зафіксовано ручку (1) у положенні A.

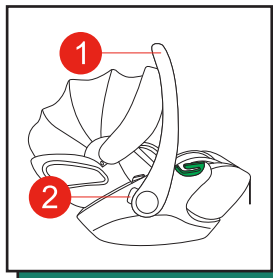

Щоб налаштувати ручку (1), одночасно натисніть ліву та праву кнопки (2). Потім поверніть ручку (1) вперед або назад, затискаючи кнопки (2), доки вона автоматично не зафіксується в потрібному положенні.

ІНСТРУКЦІЯ З ВИКОРИСТАННЯ

Регулювання капюшону

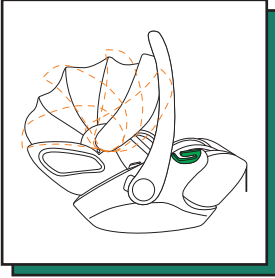

Відкривайте капюшон, поступово тягнувши за пластикову кришку. Щоб закрити назад, поверніть капюшон у вихідне положення.

UA

Підготовка автокресла

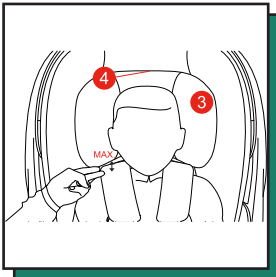

Регулювання підголовника

ПРИМІТКА! Вкладка для немовляти захистить вашу дитину. Її слід використати до 60 см.

ПРИМІТКА! Підголовник (3) забезпечує найкращий захист вашої дитини лише в тому випадку, якщо він відрегульований на оптимальну висоту. Можна встановити 8 положень висоти.

Підголовник необхідно відрегулювати таким чином, щоб відстань між плечима дитини та підголовником не перевищувала 2 см (близько 2 пальців).

Перевірте висоту ременів безпеки: розташуйте ремені ременя безпеки на рівні плечей дитини або трохи нижче за нього.

Потягніть регулювальну ручку (4) вгору, щоб розблокувати підголовник (3). Тепер ви можете налаштувати підголовник.

ПРИМІТКА! Плечові ремені міцно прикріплені до підголовника та не вимагають окремого регулювання.

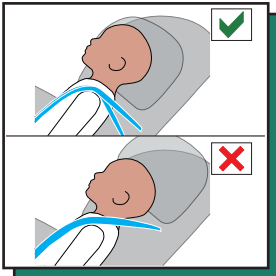

Видалення вкладки для новонародженого

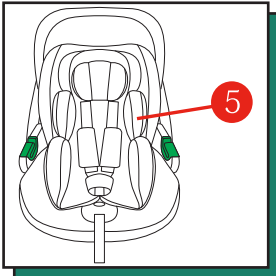

Вкладки для немовляти (5) можна зняти, коли дитина досягне 61 см (близько 3 місяців), щоб звільнити дитині більше місця. Щоб зняти вкладку для новонародженого (5), відкрийте ремені та зніміть наплічники. Потім зніміть вкладку для новонародженого і надягніть наплічники назад на плечові ремені

ІНСТРУКЦІЯ З ВИКОРИСТАННЯ

Ремені безпеки

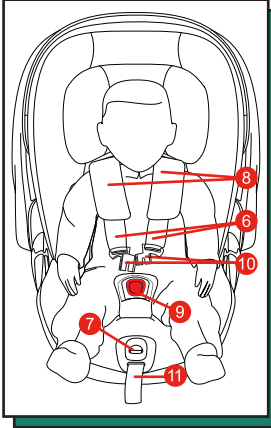

ПРИМІТКА! Перед використанням автокрісла переконайтеся, що підголовник правильно зафіксовано.

ПРИМІТКА! Переконайтеся, що в автокріслі немає іграшок та твердих предметів.

Плечові ремені (6) міцно прикріплені до підголовника і не підлягають окремому регулюванню.

Послабте плечові ремені (6), натиснувши кнопку регулювання на центральному регуляторі (7) і одночасно потягнувши обидва плечові ремені вгору.

ПРИМІТКА! Будь ласка, тягніть за плечовий ремінь (6), а не за накладку ременя (8).

Розстебніть пряжку ременя (9), натиснувши червону кнопку.

ПРИМІТКА! Переконайтеся, що плечові ремені (6) не перекручені. Посадіть дитину в автокрісло. Надягніть плечові ремені (6) прямо на плечі дитини. Складіть обидва язички пряжки (10) разом і зафіксуйте їх у пряжці ременя (9) зі звуковим «КЛАЦАННЯМ».

Обережно потягніть за центральний ремінь (11), щоб затягнути плечові ремені (6), поки вони не прилягатимуть до тіла вашої дитини.

ПРИМІТКА! Щоб автокрісло забезпечувало оптимальний захист, плечові ремені (6) повинні прилягати до тіла якомога щільніше.

Щоб забезпечити безпеку вашої дитини, переконайтеся, що: плечові ремені щільно прилягають до тіла дитини, не стискаючи її, і ремінь не перекручений, положення підголовника правильно відрегульовано, лямки ременів безпеки знаходяться на рівні плечей дитини або трохи нижче, язички ременя зафіксовані у пряжці ременя.

Встановлення дитячого автокрісла з автомобільним ремнем

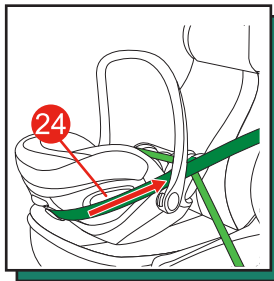
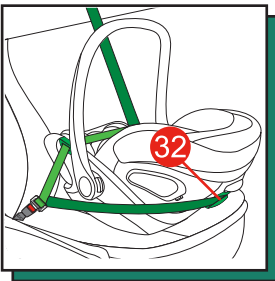
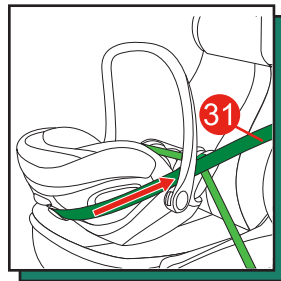
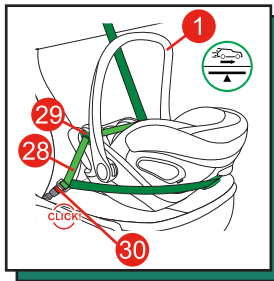
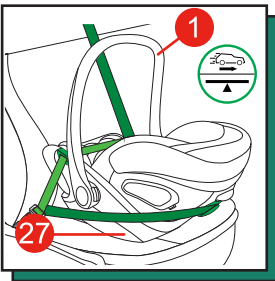

ІНСТРУКЦІЯ З ВИКОРИСТАННЯ

Монтаж

Покладіть дитяче автокрісло на сидіння автомобіля обличчям до задньої частини автомобіля. Переконайтеся, що ручка (1) зафіксована в положенні А. Переконайтеся, що мітка на попереджувальній наклейці (27), розташованій збоку дитячого автокрісла, збігається з підлогою автомобіля. Витягніть ремінь безпеки автомобіля та прокладіть його над дитячим автокріслом. Помістіть поясний ремінь безпеки (28) у пази (29) з обох боків дитячого автокрісла. Зафіксуйте язичок ременя безпеки автомобіля (30). Затягніть поясний ремінь безпеки (28), потягнувши його за діагональний ремінь (31) у напрямку передньої частини автомобіля. Протягніть діагональний ремінь (31) за дитячим автокріслом.

ПРИМІТКА! Не перекручуйте ремінь безпеки автомобіля.

Активуйте бічний захист (24) (див. розділ «РЕГУЛЮВАННЯ БІЧНОГО ЗАХИСТУ»). Проведіть діагональний ремінь (31) через задній напрямну ременя (32) над активним бічним захистом (24). Затягніть діагональний ремінь (31).

UA



ПОПЕРЕДЖЕННЯ! Діагональний ремінь (31) повинен бути прокладений через задню напрямну ременя (32) та над активним лінійним захистом від бічного удару (24).

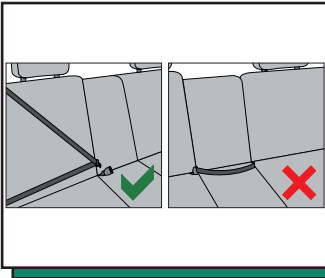

ПРИМІТКА! Дитяче автокрісло можна використовувати на всіх сидіннях транспортних засобів з триточковими автоматичними ременями безпеки згідно з UN R16. Як правило, ми рекомендуємо використовувати дитяче автокрісло у задній частині автомобіля. У більшості випадків ваша дитина наражається на більш високий ризик попереду.



ПОПЕРЕДЖЕННЯ! Дитяче автокрісло не призначене для використання з двоточковим або поясним ременем безпеки автомобіля. Пристібання двоточковим ременем безпеки автомобіля може призвести до серйозних травм дитини у разі аварії.

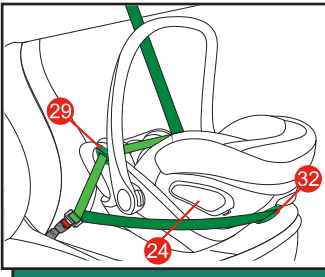

ПОПЕРЕДЖЕННЯ! Можливо, пряжка ременя безпеки автомобіля занадто довга, так що вона доходить до верхньої частини ременя безпеки автокрісла. Це означає, що дитяче автокрісло не можна надійно закріпити. У цьому випадку виберіть інше місце в автомобілі для дитячого автокрісла.

Зняття

ПРИМІТКА! Щоб не пошкодити автомобіль та автокрісло, перед зняттям автокрісла бічний захист (24) слід вимкнути (див. розділ «РЕГУЛЮВАННЯ БІЧНОГО ЗАХИСТУ»).

Вийміть ремінь безпеки автомобіля з напрямної ззаду (32). Відкрийте пряжку ременя автомобіля та витягніть поясний ремінь із напрямних (29).

ІНСТРУКЦІЯ З ВИКОРИСТАННЯ

Встановлення дитячого автокрісла з базою

Компоненти

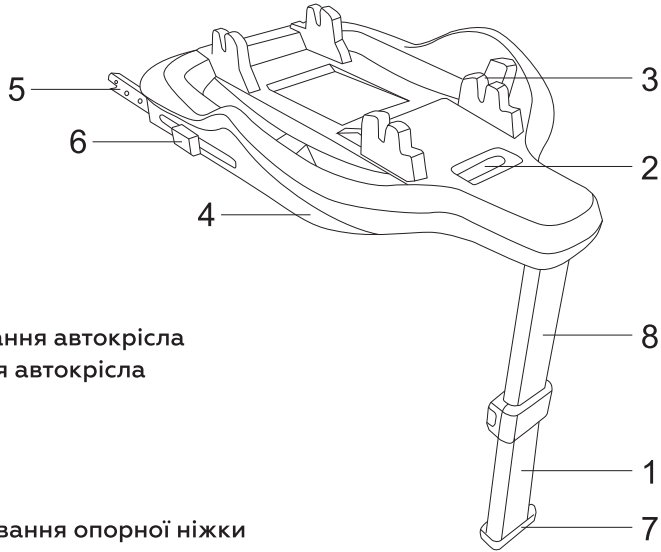

- 1 Опорна стійка
- 2 Кнопка від'єднання автокрісла
- 3 Точки кріплення автокрісла
- 4 База
- 5 ISOFIX
- 6 Кнопки ISOFIX
- 7 Опорна ніжка
- 8 Кнопка регулювання опорної ніжки

Встановлення бази

Зверніться до посібника користувача автомобіля, щоб визначити точки ISOFIX в автомобілі.

ВАЖЛИВО Точки кріплення ISOFIX є двома металевими засувками, розташованими між спинкою і сидінням автомобіля. У разі сумнівів зверніться за допомогою до посібника з експлуатації вашого автомобіля.

ВАЖЛИВО Не розміщуйте предмети в області ніг перед автокріслом.

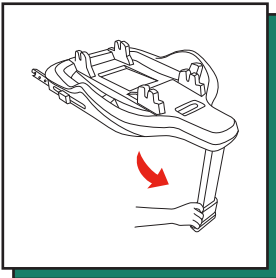

Виймайте опорну стійку, доки вона не опиниться у вертикальному положенні.

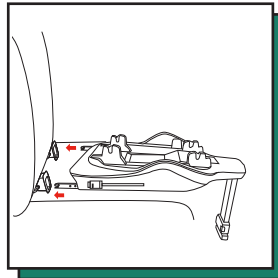

Звільніть ISOFIX. Обидва ISOFIX можна регулювати незалежно. Натисніть обидві кнопки одночасно та вивільніть ISOFIX з бази.

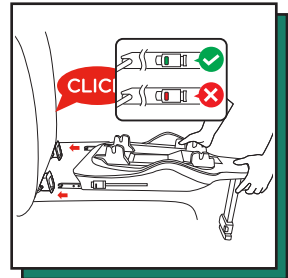

ISOFIX повинні закріпитись у точках кріплення ISOFIX з чутним клацанням. Переконайтеся, що базу надійно закріплено, спробувавши витягти її з ISOFIX. Зелений індикатор безпеки повинен бути чітко видно на обох кнопках ISOFIX.

ІНСТРУКЦІЯ З ВИКОРИСТАННЯ

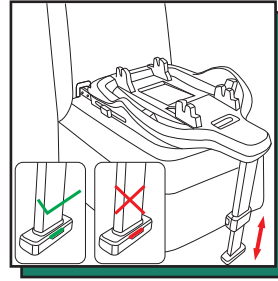
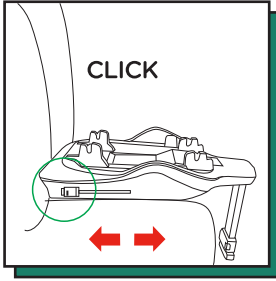

UA

Притискайте основу до спинки, поки вона повністю не поєднається зі спинкою.

Переконайтеся, що опорна стійка зафіксована у вертикальному положенні. Натисніть кнопку регулювання: витягайте опорну стійку доти, доки вона не торкнеться підлоги автомобіля. Індикатор опорної стійки на опорі стане зеленим.

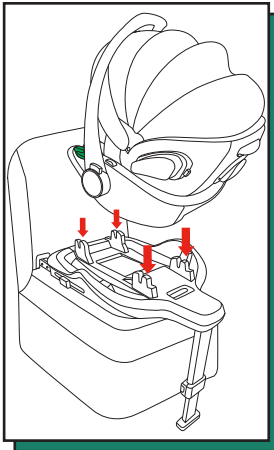

Кріплення автолюльки до бази

ВАЖЛИВО! Переконайтеся, що на поверхні бази немає жодних предметів, а дитина закріплена вбудованою системою ременів, щоб гарантувати правильне встановлення автокрісла в автомобілі.

- Переконайтеся, що обидва ISOFIX (6) зафіксовані у точках кріплення ISOFIX (A).
- Розташуйте автокрісло на базі передньою частиною до спинки сидіння.

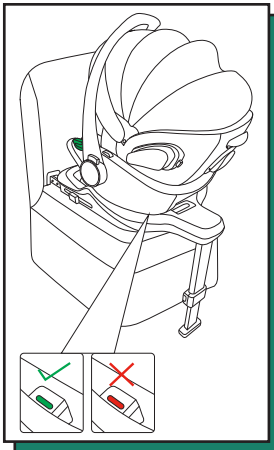

- Переконайтеся, що індикатор бази **ЗЕЛЕНИЙ**. Якщо індикатор не **ЗЕЛЕНИЙ**, автокрісло **НЕ** заблоковано. За потреби повторіть процедуру.

ІНСТРУКЦІЯ З ВИКОРИСТАННЯ

Демонтаж автокрісла

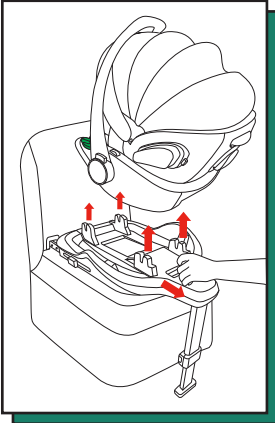

Потягніть кнопку розблокування, щоб звільнити автокрісло, та підніміть його за ручку. Базовий індикатор стане ЧЕРВОНИМ.

Демонтаж бази

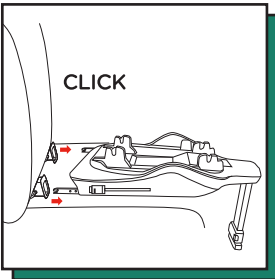

- Розблокуйте обидва роз'єми ISOFIX, одночасно натиснувши кнопки, та вийміть їх із направляючих ISOFIX автомобіля.
- Зніміть базу з точок кріплення ISOFIX.
- Поверніть ISOFIX у вихідне положення.
- Натисніть кнопку регулювання, щоб повернути опорну стійку у вихідне положення, а потім складіть її, щоб зберегти місце.

Установка дитячого автокрісла з поворотною базою

Компоненти

- 1 Опорна стійка
- 2 Кнопка від'єднання автокрісла
- 3 Точки кріплення автокрісла
- 4 База
- 5 Кнопка повороту
- 6 ISOFIX
- 7 Кнопки ISOFIX
- 8 Опорна ніжка
- 9 Кнопка регулювання опорної ніжки

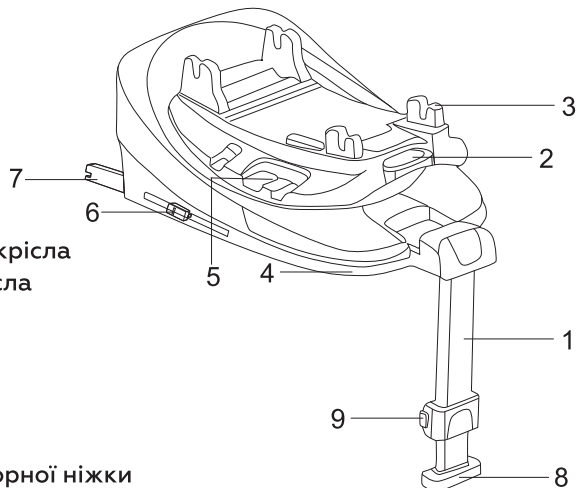

База обладнана поворотним механізмом для зручного встановлення автолюльки з поворотом до дверей. Кнопки обертання дублюються із двох сторін.

ІНСТРУКЦІЯ З ВИКОРИСТАННЯ

Встановлення бази

Зверніться до посібника користувача автомобіля, щоб визначити точки ISOFIX в автомобілі.

ВАЖЛИВО Точки кріплення ISOFIX є двома металевими засувками, розташованими між спинкою і сидінням автомобіля. У разі сумнівів зверніться за допомогою до посібника з експлуатації вашого автомобіля.

ВАЖЛИВО Не розміщуйте предмети в області ніг перед автокріслом.

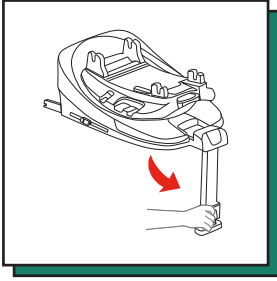

Виймайте опорну стійку, доки вона не опиниться у вертикальному положенні.

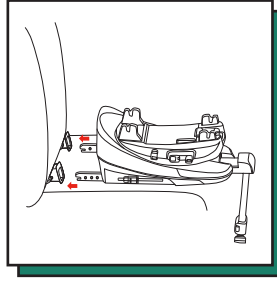

Звільніть ISOFIX. Обидва ISOFIX можна регулювати незалежно. Натисніть обидві кнопки одночасно та вивільніть ISOFIX з бази.

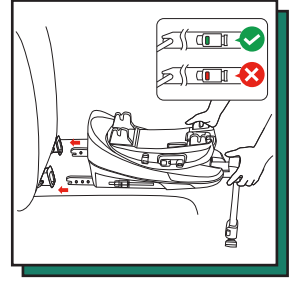

ISOFIX повинні закріпитись у точках кріплення ISOFIX з чутним клацанням. Переконайтеся, що базу надійно закріплено, спробувавши витягти її з ISOFIX. Зелений індикатор безпеки повинен бути чітко видно на обох кнопках ISOFIX.

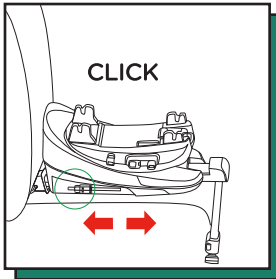

Притискайте основу до спинки, поки вона повністю не поєднається зі спинкою.

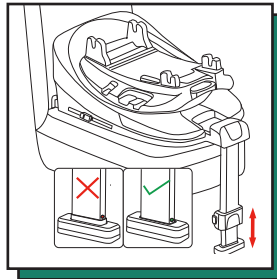

Переконайтеся, що опорна стійка зафіксована у вертикальному положенні. Натисніть кнопку регулювання: витягайте опорну стійку доти, доки вона не торкнеться підлоги автомобіля.

Індикатор опорної стійки на опорі стане зеленим.

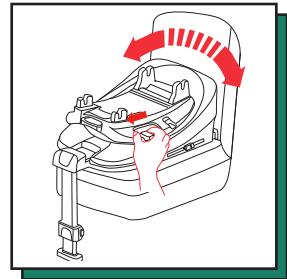

Щоб повернути основу, натисніть кнопку повороту, потім поверніть диск, що обертається, в потрібне положення.

Переконайтеся, що основа зафіксована у потрібному положенні.

ВАЖЛИВО Заборонено використовувати під час руху.

ІНСТРУКЦІЯ З ВИКОРИСТАННЯ

Кріплення автолюльки до бази

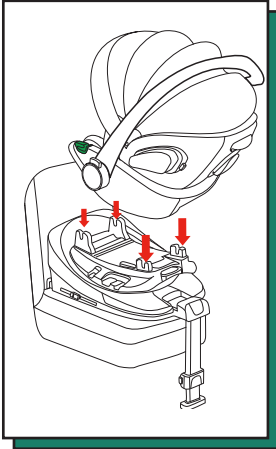

ВАЖЛИВО! Переконайтеся, що на поверхні бази немає жодних предметів, а дитина закріплена вбудованою системою ременів, щоб гарантувати правильне встановлення автокрісла в автомобілі.

- Переконайтеся, що обидва ISOFIX (B) зафіксовані у точках кріплення ISOFIX (A).
- Розташуйте автокрісло на базі передньою частиною до спинки сидіння.

UA

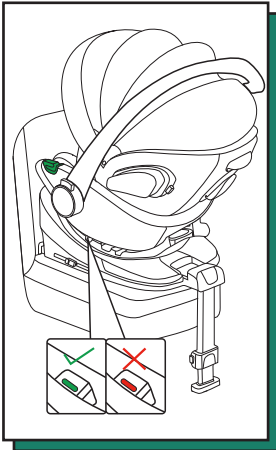

- Переконайтеся, що індикатор бази ЗЕЛЕНИЙ. Якщо індикатор не ЗЕЛЕНИЙ, автокрісло НЕ заблоковано. За потреби повторіть процедуру.

Демонтаж автокрісла

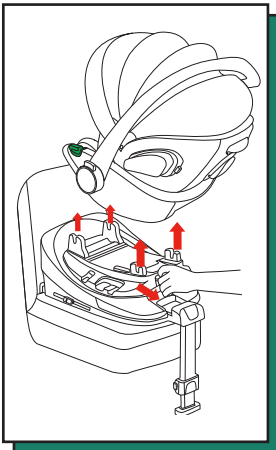

Потягніть кнопку розблокування, щоб звільнити автокрісло, та підніміть його за ручку. Базовий індикатор стане ЧЕРВОНИМ.

ІНСТРУКЦІЯ З ВИКОРИСТАННЯ

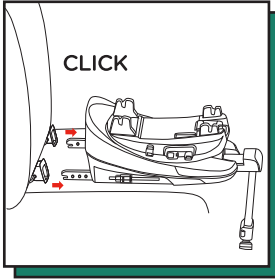

Демонтаж бази

- Розблокуйте обидва роз'єми ISOFIX, одночасно натиснувши кнопки, та вийміть їх із направляючих ISOFIX автомобіля.
- Зніміть базу з точок кріплення ISOFIX.
- Поверніть ISOFIX у вихідне положення.
- Натисніть кнопку регулювання, щоб повернути опорну стійку у вихідне положення, а потім складіть її, щоб зберегти місце.

Регулювання бічного захисту

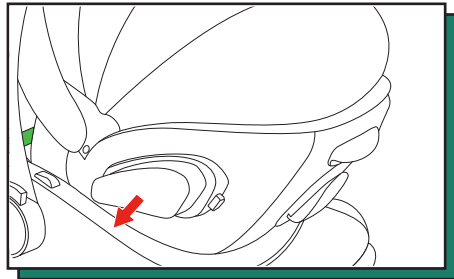
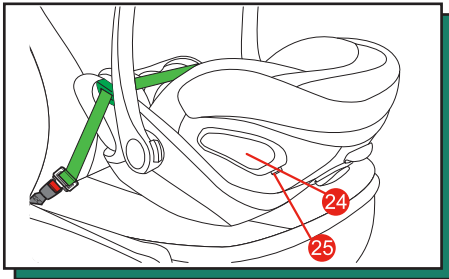

"Лінійний захист від бокового удару" вбудований в автокрісло. Ця система підвищує безпеку вашої дитини у разі бокового зіткнення. Для досягнення найкращого захисного ефекту активуйте захист (24) у бік дверей автомобіля, найближчого до автокрісла. Щоб активувати, натисніть на зазначену область (25). Якщо неможливо повністю вивільнити захист при закритих дверях автомобіля, ви також можете використовувати дитяче автокрісло з неактивним захистом.

ПРИМІТКА! Переконайтеся, що висувна частина зафіксувалась на місці зі звуковим «КЛАЦАННЯМ».

Захист можна повністю скласти у вихідне положення, якщо виконати дії у зворотному порядку (спочатку натиснути 25, потім 24).

ПРИМІТКА! У разі використання автокрісла на середньому сидінні в автомобілі забороняється розкладати захист.

ІНСТРУКЦІЯ З ВИКОРИСТАННЯ

Правильна встановлення дитячого автокресла



UA

ПРИМІТКА! Дитяче автокрісло призначене виключно для автомобільних сидінь, звернених уперед, які оснащені системою ISOFIX (ОПЦІОНАЛЬНО) або триточковою системою ременів безпеки згідно з UN R16 (див. розділ «Правильне положення в автомобілі»).

Щоб забезпечити безпеку вашої дитини, переконайтеся, що: автокрісло зафіксовано так, щоб дитина була звернена до задньої частини автомобіля, автокрісло використовується на сидінні переднього пасажирів тільки в тому випадку, якщо передня подушка безпеки вимкнена, автокрісло кріпиться або за допомогою автомобільного ременя, або за допомогою бази (Опціонально) (див. розділ «Встановлення дитячого автокресла з автомобільним ремнем» або «Встановлення дитячого автокресла з базою»).

По можливості захист розкладають на боці, що найближча до дверей автомобіля, для досягнення найкращого захисного ефекту.

Зняття тканинного чохла

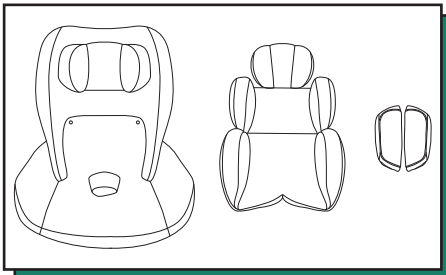

Зняття

Чохол складається з 6 частин: 1 чохол на спинку, 1 чохол на опору для ніг, 1 чохол на підголівник, 2 наплічники та вкладиш для новонародженого. Для зняття виконайте таку процедуру: Розстібніть пряжку ременя. Зніміть обидва наплічники з ременя. Зніміть чохол із підголівника. Відкрутіть обидві кнопки між оббивкою спинки сидіння та оббивкою опори для ніг. Витягніть пряжку ременя з чохла опори для ніг, а потім зніміть чохол. Відкрутіть планку (36) за капюшоном. Тепер можна зняти чохол спинки.

! ПОПЕРЕДЖЕННЯ! Дитяче автокрісло за жодних обставин не можна використовувати без чохла.

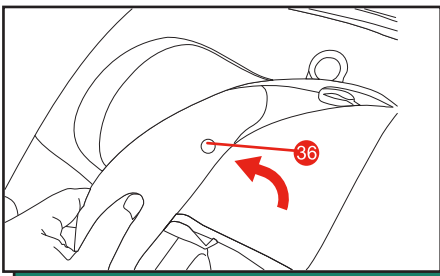

Прикріплення чохла

ПРИМІТКА! Слідкуйте за тим, щоб не перекрутити та не переплутати плечові ремені. Виконайте дії, описані вище, але у зворотному порядку, щоб знову закріпити чохол.

ІНСТРУКЦІЯ З ВИКОРИСТАННЯ

Чищення і догляд

Важливо використовувати лише оригінальний чохол для сидіння, оскільки чохол є важливою частиною.

ПРИМІТКА! Будь ласка, випрайте чохол перед першим використанням. Чохли на сидіння можна прати в машині за максимальної температури 30°C у делікатному режимі. Якщо прати за більш високої температури, тканина чохла може втратити колір. Будь ласка, стирайте чохол окремо та ніколи не сушіть його механічно! Не сушіть чохол під прямим сонячним промінням! Пластикові деталі можна очистити м'яким миючим засобом та теплою водою.

- Пластикові деталі можна мити м'яким миючим засобом та теплою водою.

- Усі важливі частини основи необхідно регулярно перевіряти, щоб переконатися, що вони не пошкоджені.

- Усі механічні компоненти мають працювати справно.

- Цей тип продукту вимагає ретельного та регулярного обслуговування користувача.

- Захищайте виріб від атмосферного впливу, води, дощу, снігу. При необхідності відразу просушіть усі металеві деталі, щоб уникнути утворення іржі.

- НЕ зберігайте виріб, якщо він вологий. НЕ залишайте у вологому приміщенні. Цвіль утворюється, коли продукт залишається у вологому середовищі без циркуляції.

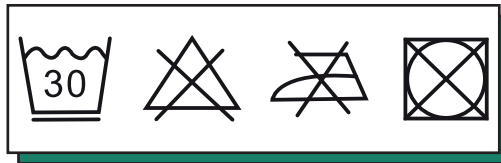

ПОПЕРЕДЖЕННЯ! Будь ласка, у жодному разі не використовуйте хімічні миючі та відбілюючі засоби!



ПОПЕРЕДЖЕННЯ! Вбудовану систему ременів неможливо зняти з автокрісла. Не знімайте частини ременів безпеки.

Регулювання положення лежачи

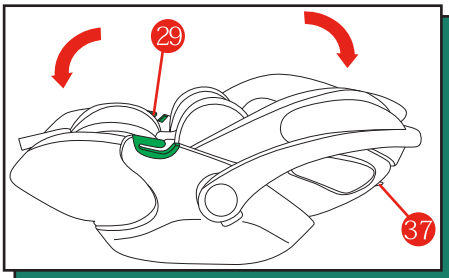

ПОПЕРЕДЖЕННЯ! Дитяче автокрісло можна розкласти лише поза автомобілем.

Автокрісло можна перевести в положення лежачи, потягнувши кнопку розблокування (37) та одночасно натиснувши на спинку вниз. Переконайтеся, що автокрісло правильно зафіксовано у положенні лежачи. Положення дозволено використовувати виключно поза автомобілем, наприклад, у візку, і за жодних обставин не повинно використовуватися в автомобілі.

ПРИМІТКА. Не регулюйте сидіння під час руху автомобіля.

Щоб повернутися до сидячого положення, натисніть кнопку розблокування, одночасно потягуючи спинку вгору, доки не почуєте звук блокування «Клацання».

ІНСТРУКЦІЯ З ВИКОРИСТАННЯ

Система переміщення

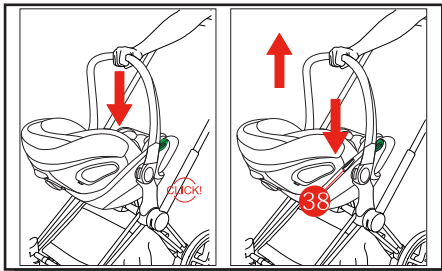

Дотримуйтеся інструкцій з експлуатації коляски! Ви можете прикріпити дитяче автокрісло до будь-якої схваленої коляски.

Встановіть дитяче автокрісло на схвалений адаптер так, щоб дитина дивилася у бік батьків. Переконайтеся, що дитяче автокрісло надійно фіксується з обох боків. Завжди перевіряйте, чи дитяче автокрісло надійно прикріплене до коляски. Щоб розблокувати, натисніть та утримуйте обидві кнопки розблокування (38) на дитячому автокріслі та підніміть його.

UA

ПРИМІТКА! Будь ласка, перевірте сумісність дитячого автокрісла з коляскою.

Що робити після аварії

! **ПОПЕРЕДЖЕННЯ!** Аварія може призвести до пошкодження автокрісла, яке не видно неозброєним оком. Автокрісло не придатне для подальшого використання після автомобільної аварії.

Продовжність служби продукту

Це автокрісло спроектоване таким чином, щоб воно могло виконувати свої функції при звичайному використанні протягом терміну служби близько 7 років. Поступове зношування пластику, наприклад, викликане впливом сонячних променів (УФ), може призвести до незначного погіршення властивостей продукту. Оскільки в транспортних засобах часто трапляються дуже високі коливання температури та інші непередбачені навантаження, необхідно дотримуватись наступних моментів:

Якщо автомобіль протягом тривалого часу піддається впливу прямого сонячного проміння, автокрісло необхідно витягнути з автомобіля або накрити легкою тканиною.

Регулярно перевіряйте всі пластикові та металеві частини автокрісла щодо пошкоджень, зміни форми або кольору.

Якщо ви помітили зміни в автокріслі, його необхідно утилізувати.

Зміни тканини, особливо вицвітання, є нормальними явищами при використанні в автомобілі та не погіршують функціональність.

INSTRUKCJA OBSŁUGI

Drogi kliencie

Bardzo dziękujemy za zakup produktu Carrello. Zapewniamy, że podczas projektowania fotelika samochodowego skupiliśmy się na bezpieczeństwie, komforcie i użyteczności. Produkt jest wytwarzany pod specjalną kontrolą jakości i spełnia najsurowsze wymogi bezpieczeństwa.

OSTRZEŻENIE! Aby zapewnić właściwą ochronę dziecka, fotelik samochodowy musi być używany i instalowany zgodnie z instrukcjami zawartymi w niniejszym poradniku.

UWAGA: Podkładka dla noworodka chroni dziecko. Powinna być używana do 60 cm

WAŻNE! PRZECZYTAJ UWAŻNIE PRZED UŻYCIEM I ZACHOWAJ NA PRZYSZŁOŚĆ

Ostrzeżenie

Instrukcję obsługi należy przechowywać wraz z urządzeniem przytrzymującym dla dzieci przez cały okres jego eksploatacji.

WAŻNE: Urządzenie przytrzymujące dla dzieci powinno być zawsze używane w pozycji przeciwnej do kierunku jazdy.

OSTRZEŻENIE! Nigdy nie trzymaj dziecka na kolanach w samochodzie. Siły wyzwalane podczas kolizji są zbyt duże. Nigdy nie używaj jednego pasa bezpieczeństwa do przytrzymania siebie i dziecka.

OSTRZEŻENIE! Nigdy nie kupuj używanego fotelika/bazy i-Size.

OSTRZEŻENIE! Nigdy nie zostawiaj dziecka w foteliku bez opieki z jakiegokolwiek powodu. Nie zostawiaj dziecka w samochodzie bez opieki, nawet na krótki czas. Temperatura w kabinie pasażerskiej może się nagle zmienić i stać się niebezpieczna dla dziecka znajdującego się w środku.

OSTRZEŻENIE! Nigdy nie zostawiaj dziecka bez opieki w samochodzie. Wyjmuj dziecko z fotelika samochodowego tak często, jak to możliwe, aby zmniejszyć obciążenie kręgosłupa dziecka. W tym celu należy robić przerwy podczas długich podróży samochodem. Upewnij się również, że nie pozostawiasz dziecka w foteliku samochodowym zbyt długo, nawet jeśli nie znajduje się ono w samochodzie.

OSTRZEŻENIE! Fotelik samochodowy i-Size musi być zawsze prawidłowo zamocowany w samochodzie, nawet jeśli nie jest używany. W razie nagłego hamowania lub wypadku niezabezpieczony fotelik samochodowy/baza i-Size może spowodować obrażenia innych pasażerów lub użytkownika.

OSTRZEŻENIE! Nie używaj fotelika/bazy i-Size, jeśli jest uszkodzony lub brakuje w nim części, lub jeśli został poddany poważnym naprężeniom podczas wypadku.

OSTRZEŻENIE! Ślady użytkowania i/lub odbarwienia mogą pojawić się na niektórych fotelikach samochodowych wykonanych z delikatnych materiałów (np. welur, skóra itp.), jeśli używany jest fotelik/ baza i-Size.

OSTRZEŻENIE! Sprawdź, czy pojazd jest kompatybilny z systemami mocowania ISOFIX.

OSTRZEŻENIE! Nie zezwalaj dzieciom na modyfikowanie bazy i-Size.

PRZESTROGA! Nie należy stosować metod montażu innych niż określone.

OSTRZEŻENIE! Upewnij się, że składane siedzenia są bezpiecznie zablokowane.

OSTRZEŻENIE! Nie należy instalować fotelika dziecięcego/bazy i-Size na siedzeniach skierowanych w przeciwnym kierunku.

OSTRZEŻENIE! Upewnij się, że fotelik/ baza i-Size nie są zablokowane przez drzwi lub składane siedzenie.

OSTRZEŻENIE! Nie modyfikuj, nie demontuj ani nie dodawaj żadnych części.

OSTRZEŻENIE! Zawsze zapinaj pas bezpieczeństwa dziecka.

OSTRZEŻENIE! Wypadek może spowodować niewidoczne gołym okiem uszkodzenie fotelika/bazy i-Size. Po wypadku samochodowym fotelik/ baza i-Size nie nadaje się do dalszego użytku.

OSTRZEŻENIE! Należy zawsze upewnić się, że pasy bezpieczeństwa są prawidłowo napięte, aby zapewnić dziecku maksymalną ochronę.

OSTRZEŻENIE! Bezpieczeństwo jest gwarantowane tylko wtedy, gdy baza i fotelik samochodowy są zainstalowane zgodnie z niniejszymi instrukcjami.

OSTRZEŻENIE! Należy bezpiecznie zamocować bagaż lub inne przedmioty, które mogłyby wyrządzić krzywdę dziecku w razie kolizji.

OSTRZEŻENIE! Nigdy nie używaj fotelika samochodowego na siedzeniu samochodu z aktywną, przednią poduszką powietrzną. Nie dotyczy to tzw. bocznych poduszek powietrznych. **UWAGA:** Przednia poduszka powietrzna o dużej pojemności eksploduje i może poważnie zranić dziecko.

OSTRZEŻENIE! Plastikowe części fotelika nagrzewają się na słońcu. Może to spowodować oparzenia dziecka. Należy chronić dziecko i fotelik przed intensywnym światłem słonecznym (np. przykrywając fotelik lekką tkaniną).

INSTRUKCJA OBSŁUGI

Prawidłowa pozycja w pojeździe



Jest to uniwersalny zaawansowany fotelik dziecięcy i-Size z uprzężą.

Został on zatwierdzony zgodnie z regulaminem EKG ONZ nr 129 dla dzieci o wzroście od 40 do 87 cm i maksymalnej wadze 13 kg do użytku w „uniwersalnych fotelikach” określonych przez producenta pojazdu w instrukcji obsługi pojazdu.

W połączeniu z bazą i-Size ISOFIX stanowi zaawansowany fotelik dziecięcy i-Size ISOFIX.

Został on zatwierdzony zgodnie z regulaminem EKG ONZ nr 129 dla dzieci o wzroście od 40 do 87 cm i maksymalnej wadze 13 kg i jest odpowiedni dla fotelików zgodnych z systemem „i-Size

ISOFIX”, jak określono przez producenta pojazdu w instrukcji obsługi i konserwacji.

Zapoznaj się z instrukcją obsługi pojazdu dotyczącą korzystania z fotelików samochodowych i sprawdź, czy zgodność z systemami mocowania ISOFIX jest określona w instrukcji obsługi pojazdu i instrukcji serwisowej.

W razie wątpliwości należy skonsultować się z producentem zaawansowanego fotelika dziecięcego lub sprzedawcą. Przed zakupem fotelika samochodowego dla dziecka należy zawsze sprawdzić, czy można go prawidłowo zamontować w pojeździe.

NIE UŻYWAJ FOTELIKA SAMOCHODOWEGO SKIEROWANEGO TYŁEM DO KIERUNKU JAZDY, JEŚLI ZAMONTOWANA JEST AKTYWNA PRZEDNIA PODUSZKA POWIETRZNA

Regulacja uchwytu

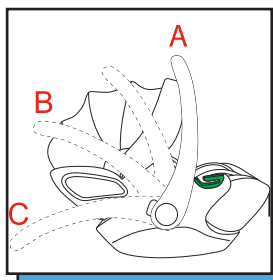

Uchwyt (1) można zablokować w trzech pozycjach:

A: Pozycja do noszenia/w samochodzie.

B: Do umieszczenia dziecka w foteliku samochodowym.

C: Do bezpiecznego parkowania na płaskiej powierzchni poza pojazdem.

! OSTRZEŻENIE! Aby zapobiec przewróceniu się fotelika samochodowego podczas jazdy, należy sprawdzić, czy uchwyt (1) jest zablokowany w pozycji A.

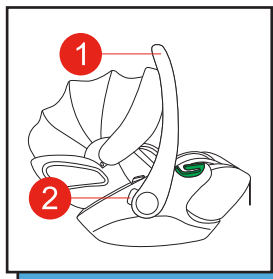

Aby wyregulować uchwyt (1), naciśnij jednocześnie lewy i prawy przycisk (2). Następnie obróć uchwyt (1) do przodu lub do tyłu, naciskając przyciski (2), aż automatycznie zablokuje się w pozycji.

INSTRUKCJA OBSŁUGI

Regulacja osłony

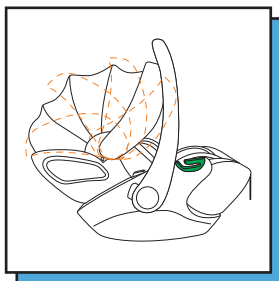

Rozłóż osłonę, stopniowo pociągając za plastikową osłonę. Aby złożyć osłonę, przywróć ją do pierwotnego położenia.

Przygotowanie fotelika samochodowego

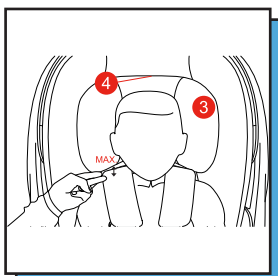

Regulacja zagłówka

UWAGA: Wkładka dla noworodka chroni dziecko. Należy jej używać do wysokości 60 cm.

UWAGA: Zagłówek (3) zapewnia najlepszą ochronę dziecka tylko wtedy, gdy jest ustawiony na optymalnej wysokości. Można ustawić 8 pozycji wysokości.

Wyreguluj zagłówek tak, aby odległość między ramionami dziecka a zagłówkiem nie przekraczała 2 cm (około 2 palców). Sprawdź wysokość uprząży: ustaw pasy uprząży na wysokości ramion dziecka lub tuż poniżej.



Pociągnij pokrętło regulacji (4) w górę, aby odblokować zagłówek (3). Teraz można wyregulować zagłówek.

UWAGA: Pasy naramienne są mocno przymocowane do zagłówka i nie wymagają osobnej regulacji.

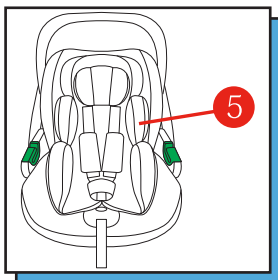

Zdejmowanie nosidełka dla niemowląt

Wkładkę dla noworodka (5) można wyjąć, gdy dziecko osiągnie 61 cm (około 3 miesięcy), aby zapewnić mu więcej miejsca. Aby wyjąć wkładkę dla noworodka (5), otwórz pasy i zdejmij poduszki naramienne. Następnie wyjmij wkładkę dla noworodka i umieść ochraniacze z powrotem na pasach naramiennych.

INSTRUKCJA OBSŁUGI

Pasy bezpieczeństwa

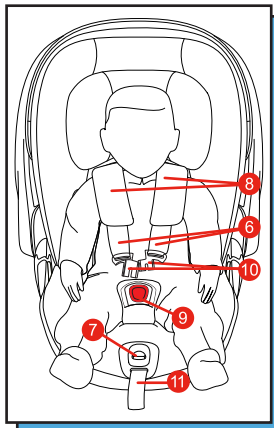

UWAGA: Przed użyciem fotelika należy upewnić się, że zagłówek jest prawidłowo zamocowany.

UWAGA: Upewnij się, że w foteliku nie ma żadnych zabawek ani twardych przedmiotów.

Pasy naramienne (6) są mocno przymocowane do zagłówka i nie można ich regulować oddzielnie.

Poluzuj pasy naramienne (6), naciskając przycisk regulacji na środkowym regulatorze (7) i jednocześnie pociągając oba pasy naramienne w górę.

UWAGA: Należy zawsze ciągnąć za pasy naramienne (6), a nie za nakładki pasów (8).

Odepnij klamrę pasa (9), naciskając czerwony przycisk.

UWAGA: Upewnij się, że pasy naramienne (6) nie są skręcone.

Umieść dziecko w foteliku samochodowym. Umieść pasy naramienne (6) bezpośrednio na ramionach dziecka. Złóż razem oba zaczepy klamry (10) i zatrzasknij je w klamrze pasa (9) ze stykającym "KLIKNIĘCIEM". Delikatnie pociągnij środkowy pasek regulacyjny (11), aby napiąć pasy

naramienne (6), aż przylegać będą do ciała dziecka. Delikatnie pociągnij środkowy pasek regulacyjny (11), aby napiąć pasy naramienne (6), aż przylegać będą do ciała dziecka.

UWAGA: Aby fotelik samochodowy zapewniał optymalną ochronę, pasy naramienne (6) muszą być jak najlepiej dopasowane.

Aby zapewnić bezpieczeństwo dziecka, należy upewnić się, że pasy naramienne ściśle przylegają do ciała dziecka, nie ściskając go, a uprząż nie jest skręcona, pozycja zagłówka jest prawidłowo wyregulowana, pasy znajdują się na wysokości ramion dziecka lub tuż poniżej, zaczepy pasów są zablokowane w klamrze pasa.

Instalacja dziecięcego fotelika samochodowego z pasem bezpieczeństwa

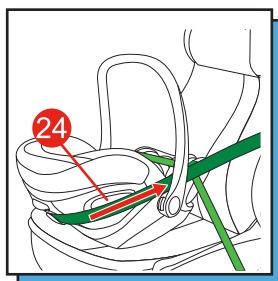
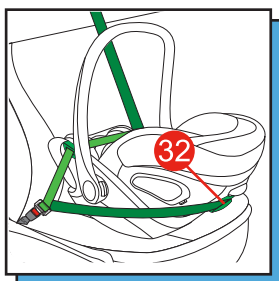
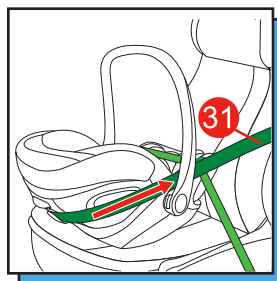
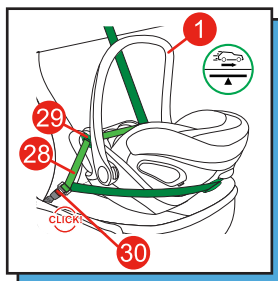
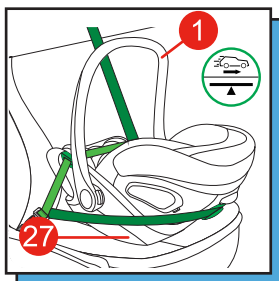

INSTRUKCJA OBSŁUGI

Montaż

Umieść fotelik samochodowy na siedzeniu pojazdu tyłem do kierunku jazdy.

Upewnij się, że uchwyt (1) jest zablokowany w pozycji A. Upewnij się, że znak montażowy na etykiecie ostrzegawczej (27) z boku fotelika jest wyrównany z podłogą samochodu. Wyciągnij pas bezpieczeństwa pojazdu i umieść go nad fotelikiem. Umieść pas biodrowy (28) w otworach (29) po obu stronach fotelika. Zabezpiecz język pasa bezpieczeństwa (30). Napnij pas biodrowy (28), pociągając pas ukośny (31) w kierunku przodu pojazdu. Pociągnij ukośny pas (31) za fotelik dziecięcy.

UWAGA: Podczas tej czynności nie należy skręcać pasa bezpieczeństwa pojazdu.

Aktywuj zabezpieczenie boczne (24) (patrz rozdział "Regulacja zabezpieczenia bocznego"). Poprowadź ukośny pas (31) przez tylną prowadnicę pasa (32) nad aktywnym zabezpieczeniem bocznym (24). Napnij pas ukośny (31).

PL

! **OSTRZEŻENIE!** Pas ukośny (31) musi być poprowadzony przez tylną prowadnicę pasa (32) i nad aktywnym liniowym zabezpieczeniem bocznym (24).

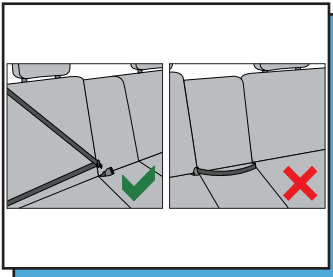

UWAGA: Fotelik samochodowy dla dziecka może być używany na wszystkich siedzeniach pojazdów z trzypunktowymi automatycznymi pasami bezpieczeństwa zgodnie z normą UN R16. Zasadniczo zalecamy używanie fotelika samochodowego z tyłu pojazdu. W większości przypadków dziecko jest narażone na większe ryzyko z przodu.

! **OSTRZEŻENIE!** Fotelik samochodowy dla dziecka nie jest przeznaczony do użytku z dwupunktowym lub biodrowym pasem bezpieczeństwa samochodu. Korzystanie z dwupunktowego pasa bezpieczeństwa pojazdu może spowodować poważne obrażenia dziecka w razie wypadku.

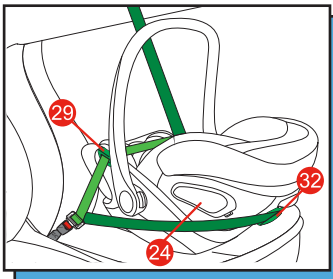

! **OSTRZEŻENIE!** Klamra pasa bezpieczeństwa fotelika samochodowego może być zbyt długa i sięgać do górnej części pasa bezpieczeństwa fotelika. Oznacza to, że fotelika nie można bezpiecznie zamocować. W takim przypadku należy wybrać inne miejsce w samochodzie dla fotelika.

Demontaż

UWAGA: Aby uniknąć uszkodzenia pojazdu i fotelika, przed demontażem fotelika należy wyciągnąć zabezpieczenie boczne (24) (patrz rozdział "Regulacja zabezpieczenia bocznego"). Wymij pas bezpieczeństwa pojazdu z prowadnicy tylnego pasa bezpieczeństwa (32). Otwórz klamrę pasa bezpieczeństwa pojazdu i wyciągnij biodrowy pas bezpieczeństwa z prowadnicy (29).

INSTRUKCJA OBSŁUGI

Instalacja dziecięcego fotelika samochodowego z bazą

Komponenty

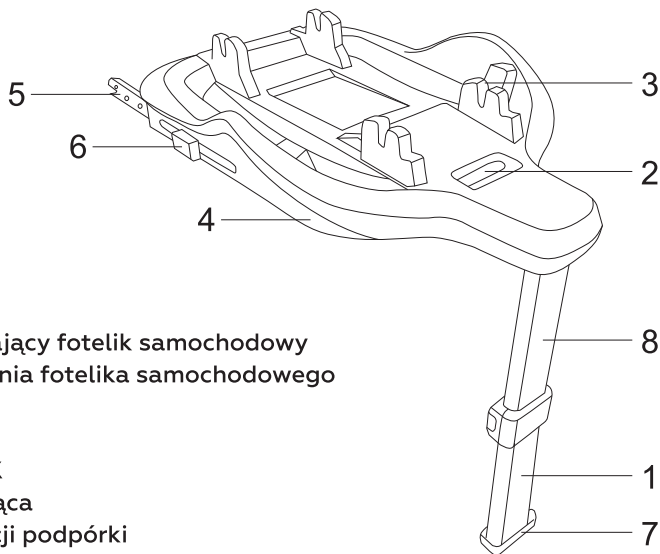

- 1 Podpórka
- 2 Przycisk zwalniający fotelik samochodowy
- 3 Punkty mocowania fotelika samochodowego
- 4 Podstawa
- 5 ISOFIX
- 6 Przyciski ISOFIX
- 7 Noga podpierająca
- 8 Przycisk regulacji podpórki

Montaż podstawy

Zapoznaj się z instrukcją obsługi pojazdu, aby zidentyfikować punkty ISOFIX w pojeździe.

WAŻNE Punkty mocowania ISOFIX to dwa metalowe zaczepy znajdujące się między oparciem a siedzeniem pojazdu. W razie wątpliwości należy zapoznać się z instrukcją obsługi pojazdu.

WAŻNE Nie umieszczaj przedmiotów w obszarze nóg przed fotelikiem.

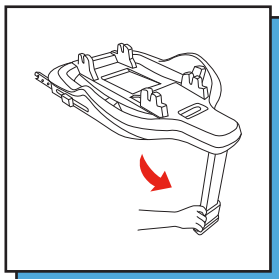

Zdejmij wspornik, aż znajdzie się w pozycji pionowej.

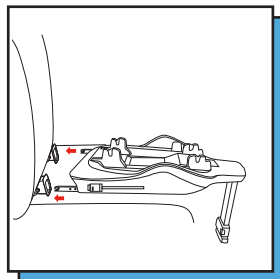

Zwolnij ISOFIX. Oba ISOFIX można regulować niezależnie. Naciśnij oba przyciski jednocześnie i zwolnij ISOFIX z podstawy.

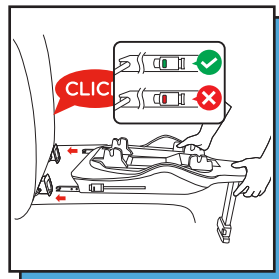

ISOFIX musi zatrzasnąć się w punktach mocowania ISOFIX ze słyszalnym kliknięciem. Sprawdź, czy podstawa jest dobrze zamocowana, próbując zdjąć ją z ISOFIX. ZIELONY wskaźnik bezpieczeństwa musi być wyraźnie widoczny na obu przyciskach ISOFIX.

INSTRUKCJA OBSŁUGI

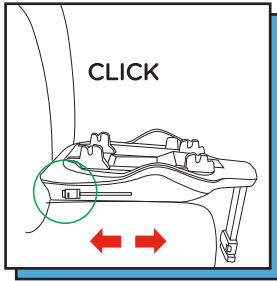

Dociśnij podstawę do oparcia, aż zostanie całkowicie wyrównana z oparciem.

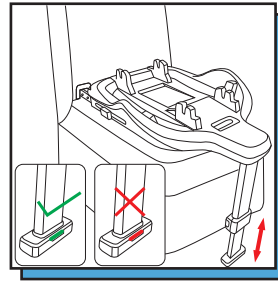

Upewnij się, że podpórka jest zablokowana w pozycji pionowej. Naciśnij przycisk regulacji: wyciągnij podpórkę, aż dotknie podłogi pojazdu. Wskaźnik podpórki na podpórce zmieni kolor na ZIELONY.

PL

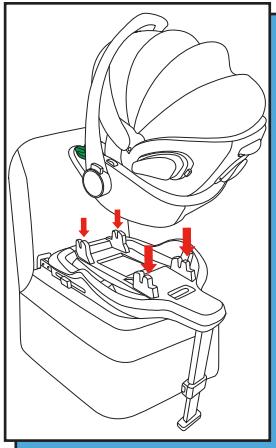

Mocowanie fotelika do bazy

WAŻNE: Upewnij się, że na powierzchni bazy nie znajdują się żadne przedmioty i że dziecko jest zabezpieczone zintegrowanym systemem pasów, aby zapewnić prawidłowy montaż fotelika samochodowego w pojeździe.

- Upewnij się, że oba zaczepy ISOFIX (6) są zablokowane w punktach mocowania ISOFIX (A).
- Umieść fotelik samochodowy na podstawie, tak aby przód fotelika przylegał do oparcia.

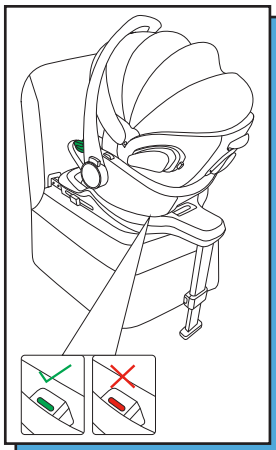

- Sprawdź, czy wskaźnik bazy jest ZIELONY. Jeśli wskaźnik nie jest ZIELONY, fotelik NIE jest zablokowany. W razie potrzeby powtórz procedurę.

INSTRUKCJA OBSŁUGI

Demontaż fotelika samochodowego

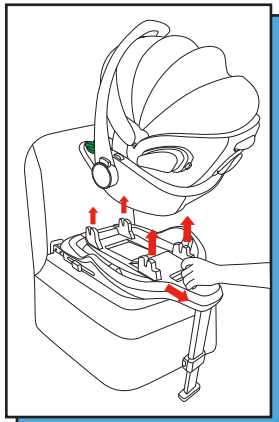

Pociągnij przycisk zwalniający, aby zwolnić fotelik samochodowy i podnieś go za uchwyt. Wskaźnik bazy zaświeci się na CZERWONO.

PL

Zdejmowanie podstawy

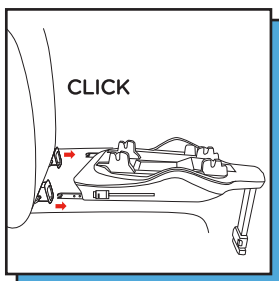

- Odblokuj dwa złącza ISOFIX, naciskając jednocześnie przyciski i wyjmij je z szyn ISOFIX pojazdu.
- Zdejmij podstawę z punktów mocowania ISOFIX.
- Przywróć ISOFIX do pierwotnej pozycji.
- Naciśnij przycisk regulacji, aby przywrócić podpórkę do pierwotnej pozycji, a następnie złoż ją, aby zaoszczędzić miejsce.

Instalacja dziecięcego fotelika samochodowego z bazą

Komponenty

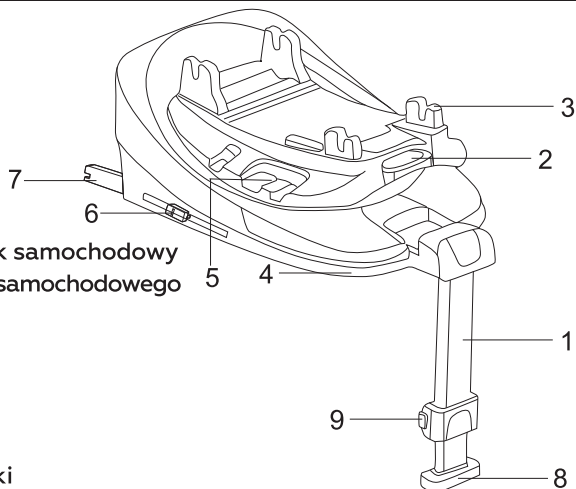

- 1 Podpórka
- 2 Przycisk zwalniający fotelik samochodowy
- 3 Punkty mocowania fotelika samochodowego
- 4 Podstawa
- 5 Przycisk obrotu
- 6 ISOFIX
- 7 Przyciski ISOFIX
- 8 Noga podpierająca
- 9 Przycisk regulacji podpórki

Baza jest wyposażona w mechanizm obrotowy, który umożliwia wygodne ustawienie fotelika dziecięcego z obrotem w stronę drzwi. Przycisk obrotu znajduje się po obu stronach.

INSTRUKCJA OBSŁUGI

Montaż podstawy

Zapoznaj się z instrukcją obsługi pojazdu, aby zidentyfikować punkty ISOFIX w pojeździe.

WAŻNE Punkty mocowania ISOFIX to dwa metalowe zaczepy znajdujące się między oparciem a siedzeniem pojazdu. W razie wątpliwości należy zapoznać się z instrukcją obsługi pojazdu.

WAŻNE Nie umieszczaj przedmiotów w obszarze nóg przed fotelikiem.

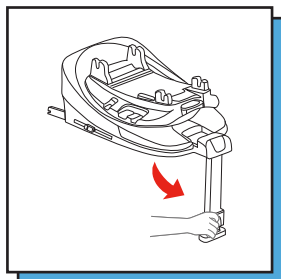

Zdejmij wspornik, aż znajdzie się w pozycji pionowej.

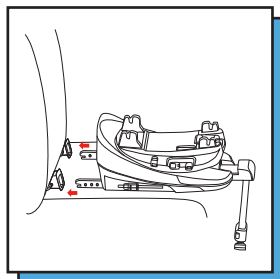

Zwolnij ISOFIX. Oba ISOFIX można regulować niezależnie. Naciśnij oba przyciski jednocześnie i zwolnij ISOFIX z podstawy.

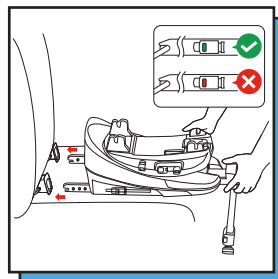

ISOFIX musi zatrzasnąć się w punktach mocowania ISOFIX ze słyszalnym kliknięciem. Sprawdź, czy podstawa jest dobrze zamocowana, próbując zdjąć ją z ISOFIX. ZIEŁONY wskaźnik bezpieczeństwa musi być wyraźnie widoczny na obu przyciskach ISOFIX.

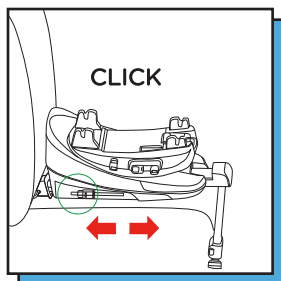

Dociśnij podstawę do oparcia, aż zostanie całkowicie wyrównana z oparciem.

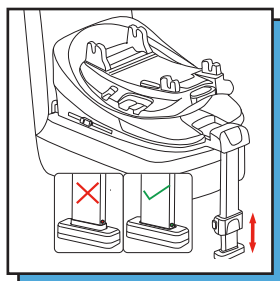

Upewnij się, że podpórka jest zablokowana w pozycji pionowej. Naciśnij przycisk regulacji: wyciągnij podpórkę, aż dotknie podłogi pojazdu. Wskaźnik podpórki na podpórcie zmieni kolor na ZIEŁONY.

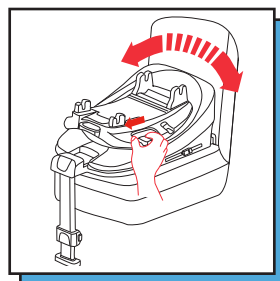

Aby obrócić podstawę, naciśnij przycisk obrotu, a następnie przekręć obrotowy dysk w odpowiednie położenie. Upewnij się, że podstawa jest zablokowana we właściwym położeniu. **WAŻNE** Nie używać podczas jazdy.

INSTRUKCJA OBSŁUGI

Mocowanie fotelika do bazy

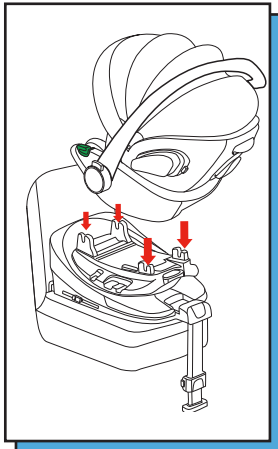

WAŻNE: Upewnij się, że na powierzchni bazy nie znajdują się żadne przedmioty i że dziecko jest zabezpieczone zintegrowanym systemem pasów, aby zapewnić prawidłowy montaż fotelika samochodowego w pojeździe.

- Upewnij się, że oba zaczepy ISOFIX (6) są zablokowane w punktach mocowania ISOFIX (A).
- Umieść fotelik samochodowy na podstawie, tak aby przód fotelika przylegał do oparcia.

PL

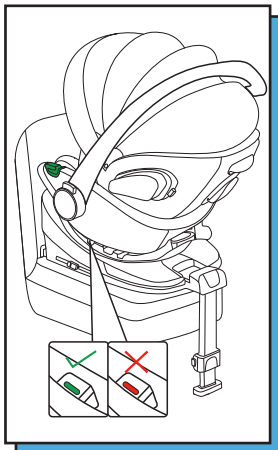

- Sprawdź, czy wskaźnik bazy jest ZIELONY. Jeśli wskaźnik nie jest ZIELONY, fotelik NIE jest zablokowany. W razie potrzeby powtórz procedurę.

Demontaż fotelika samochodowego

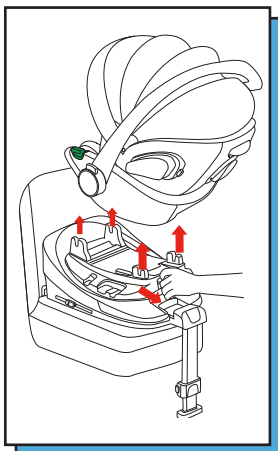

Pociągnij przycisk zwalniający, aby zwolnić fotelik samochodowy i podnieś go za uchwyt. Wskaźnik bazy zaświeci się na CZERWONO.

INSTRUKCJA OBSŁUGI



Zdejmowanie podstawy

- Odblokuj dwa złącza ISOFIX, naciskając jednocześnie przyciski i wyjmij je z szyn ISOFIX pojazdu.
- Zdejmij podstawę z punktów mocowania ISOFIX.
- Przywróć ISOFIX do pierwotnej pozycji.
- Naciśnij przycisk regulacji, aby przywrócić podpórkę do pierwotnej pozycji, a następnie złóż ją, aby zaoszczędzić miejsce.

Regulacja ochrony bocznej

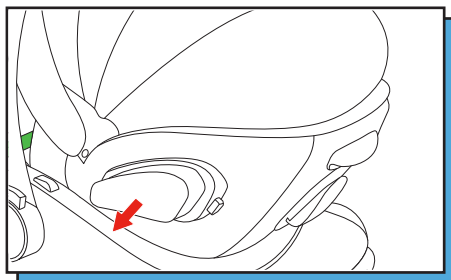
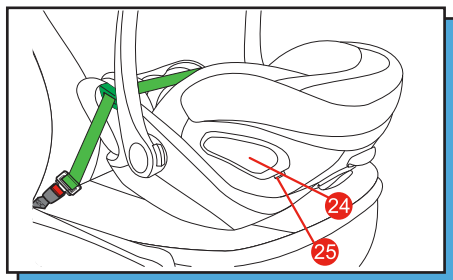

"Liniowa ochrona przed zderzeniem bocznym" jest zintegrowana z fotelikiem samochodowym. System ten zwiększa bezpieczeństwo dziecka w przypadku kolizji bocznej. Aby uzyskać najlepszy efekt ochronny, należy aktywować zabezpieczenie (24) w kierunku drzwi samochodu znajdujących się najbliżej fotelika. Aby aktywować, naciśnij oznaczony obszar (25). Jeśli nie jest możliwe całkowite zwolnienie zabezpieczenia, gdy drzwi samochodu są zamknięte, można również używać fotelika dziecięcego z nieaktywnym zabezpieczeniem.

UWAGA: Upewnij się, że wysuwana część blokuje się na miejscu ze słyszalnym "kliknięciem".

Ostonę bezpieczeństwa można całkowicie złożyć z powrotem do pierwotnej pozycji, odwracając kroki (najpierw naciśnij przycisk 25, a następnie 24).

UWAGA: Podczas korzystania z fotelika samochodowego na środkowym siedzeniu w samochodzie rozkładanie osłony bezpieczeństwa jest zabronione.

INSTRUKCJA OBSŁUGI

Prawidłowy montaż fotelika samochodowego dla dziecka

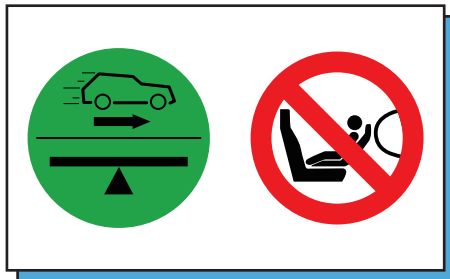

UWAGA: Fotelik jest przeznaczony wyłącznie do montażu przodem do kierunku jazdy w samochodach wyposażonych w system ISOFIX (OPCJA) lub trzypunktowe pasy bezpieczeństwa zgodnie z normą UN R16 (patrz rozdział "Montaż w samochodzie").

Aby zapewnić bezpieczeństwo dziecka, należy upewnić się, że fotelik samochodowy jest zamocowany w taki sposób, aby dziecko było zwrócone tyłem do kierunku jazdy, fotelik samochodowy jest używany na przednim siedzeniu pasażera tylko wtedy, gdy przednia poduszka powietrzna jest wyłączona, fotelik samochodowy jest zabezpieczony pasem samochodowym lub podstawą (Opcja) (patrz rozdział "Montaż fotelika dziecięcego z pasem samochodowym" lub "Montaż fotelika dziecięcego z podstawą").

Jeśli to możliwe, osłonę należy umieścić po stronie znajdującej się najbliżej drzwi samochodu, aby uzyskać najlepszy efekt ochrony.

Zdejmowanie osłony z tkaniny

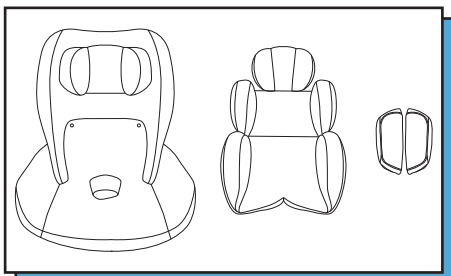

Zdejmowanie

Pokrowiec składa się z 6 części: 1 pokrowca na oparcie, 1 pokrowca na podnózek, 1 pokrowca na zagłówek, 2 poduszki naramienne i wkładki dla noworodka. Aby zdjąć pokrowiec, należy postępować zgodnie z poniższą procedurą: Odepnij klamrę pasa. Zdejmij obie nakładki naramienne z uprząży. Zdejmij osłonę z zagłówka. Odkręć dwa przyciski między tapicerką oparcia siedzenia a tapicerką podnóżka. Wyciągnij klamrę pasa z osłony podnóżka, a następnie zdejmij osłonę. Odkręć pasek (36) za osłoną. Można teraz zdjąć osłonę oparcia.

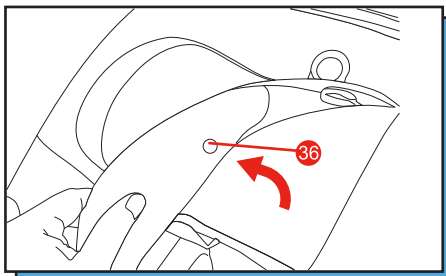

! OSTRZEŻENIE! Fotelik samochodowy dla dziecka nigdy nie może być używany bez osłony.

Zakładanie pokrowca

UWAGA: Należy uważać, aby nie przekręcić ani nie pomieszać pasków naramiennych. Postępuj zgodnie z powyższymi krokami, ale w odwrotnej kolejności, aby ponownie założyć pokrowiec.

INSTRUKCJA OBSŁUGI

Czyszczenie i pielęgnacja

Ważne jest, aby używać tylko oryginalną osłonę na siedzenie, ponieważ pokrowiec jest ważną częścią.

UWAGA: Pokrowiec należy wyprać przed pierwszym użyciem. Pokrowce na fotele można prać w pralce w maksymalnej temperaturze 30°C w trybie delikatnym. W przypadku prania w wyższej temperaturze tkanina pokrowca może stracić kolor. Pokrowiec należy prać oddzielnie i nigdy nie suszyć mechanicznie! Nie susz pokrowca w bezpośrednim świetle słonecznym! Części plastikowe można czyścić łagodnym detergentem i ciepłą wodą.

- Części plastikowe można czyścić łagodnym detergentem i ciepłą wodą.
- Wszystkie ważne części podstawy muszą być regularnie sprawdzane, aby upewnić się, że nie są uszkodzone.
- Wszystkie elementy mechaniczne muszą działać prawidłowo.
- Ten typ produktu wymaga starannej i regularnej konserwacji przez użytkownika.
- Produkt należy chronić przed czynnikami atmosferycznymi, wodą, deszczem, śniegiem. W razie potrzeby natychmiast wysuszyć wszystkie metalowe części, aby zapobiec rdzewieniu.
- **NIE** przechowywać produktu, jeśli jest mokry. **NIE** pozostawiać w wilgotnym pomieszczeniu. Gdy produkt jest pozostawiony w wilgotnym środowisku bez cyrkulacji, tworzy się pleśń.

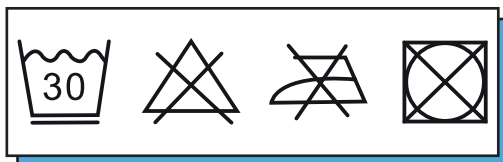

! **OSTRZEŻENIE!** Pod żadnym pozorem nie używaj chemicznych detergentów ani środków wybielających!

! **OSTRZEŻENIE!** Zintegrowanego systemu upręży nie można zdjąć z fotelika. Nie należy usuwać części systemu upręży.

Regulacja pozycji leżącej

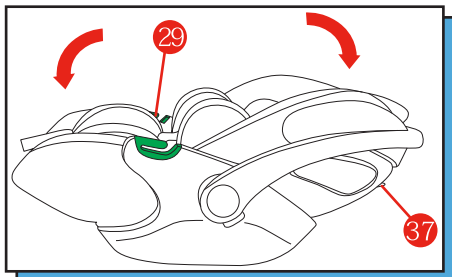

! **OSTRZEŻENIE!** Fotelik dziecięcy można rozłożyć wyłącznie poza pojazdem.

Siedzisko można ustawić w pozycji leżącej, pociągając za przycisk zwalnający (37) i jednocześnie popychając oparcie w dół. Upewnij się, że fotelik jest prawidłowo zablokowany w pozycji leżącej. Pozycja ta może być używana wyłącznie poza pojazdem, np. w wózku dziecięcym, i nigdy nie może być używana w pojeździe.

UWAGA. Nie należy dokonywać żadnych regulacji fotelika, gdy pojazd jest w ruchu.

Aby powrócić do pozycji siedzącej, należy nacisnąć przycisk zwalnający, jednocześnie pociągając oparcie do góry, aż do usłyszenia dźwięku blokady "CLICK".

INSTRUKCJA OBSŁUGI

System przemieszczania

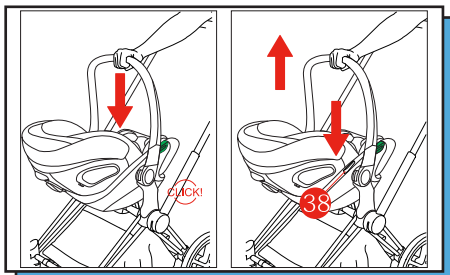

Postępuj zgodnie z instrukcją obsługi wózka!
Fotelik samochodowy dla dziecka można przymocować do dowolnego zatwierdzonego wózka spacerowego.

Umieść fotelik samochodowy na zatwierdzonym adapterze tak, aby dziecko było zwrócone w stronę rodzica. Upewnij się, że fotelik samochodowy dla dziecka jest bezpiecznie zamocowany po obu stronach. Należy zawsze sprawdzać, czy fotelik samochodowy dla dziecka jest bezpiecznie przymocowany do wózka. Aby odblokować,

naciśnij i przytrzymaj oba przyciski zwalniające (38) na foteliku samochodowym dla dziecka i podnieś fotelik samochodowy dla dziecka.

UWAGA: Należy sprawdzić, czy fotelik samochodowy dla dziecka jest kompatybilny z wózkiem.

Co robić po wypadku

! **OSTRZEŻENIE!** Wypadek może spowodować niewidoczne gołym okiem uszkodzenie fotelika samochodowego. Fotelik samochodowy nie nadaje się do dalszego użytku po wypadku samochodowym.

Czas życia produktu

Ten fotelik samochodowy został zaprojektowany tak, aby spełniał swoje funkcje przy normalnym użytkowaniu przez około 7 lat. Stopniowe zużycie tworzywa sztucznego, np. spowodowane ekspozycją na światło słoneczne (UV), może spowodować nieznaczne pogorszenie właściwości produktu. Ponieważ pojazdy często doświadczają bardzo wysokich wahań temperatury i innych nieprzewidzianych naprężeń, należy przestrzegać następujących punktów:

Jeśli pojazd jest wystawiony na bezpośrednie działanie promieni słonecznych przez dłuższy czas, fotelik samochodowy należy wyjąć z pojazdu lub przykryć lekką tkaniną.

Regularnie sprawdzać wszystkie plastikowe i metalowe części fotelika pod kątem uszkodzeń, zmian kształtu lub koloru.

Jeśli zauważysz jakiegokolwiek zmiany w foteliku samochodowym, należy go wyrzucić.

Zmiany w tkaninie, zwłaszcza blaknięcie, są normalnym zjawiskiem podczas użytkowania samochodu i nie wpływają negatywnie na jego funkcjonalność.

[***carrellobaby.com***](http://carrellobaby.com)